

BGS[®] technic

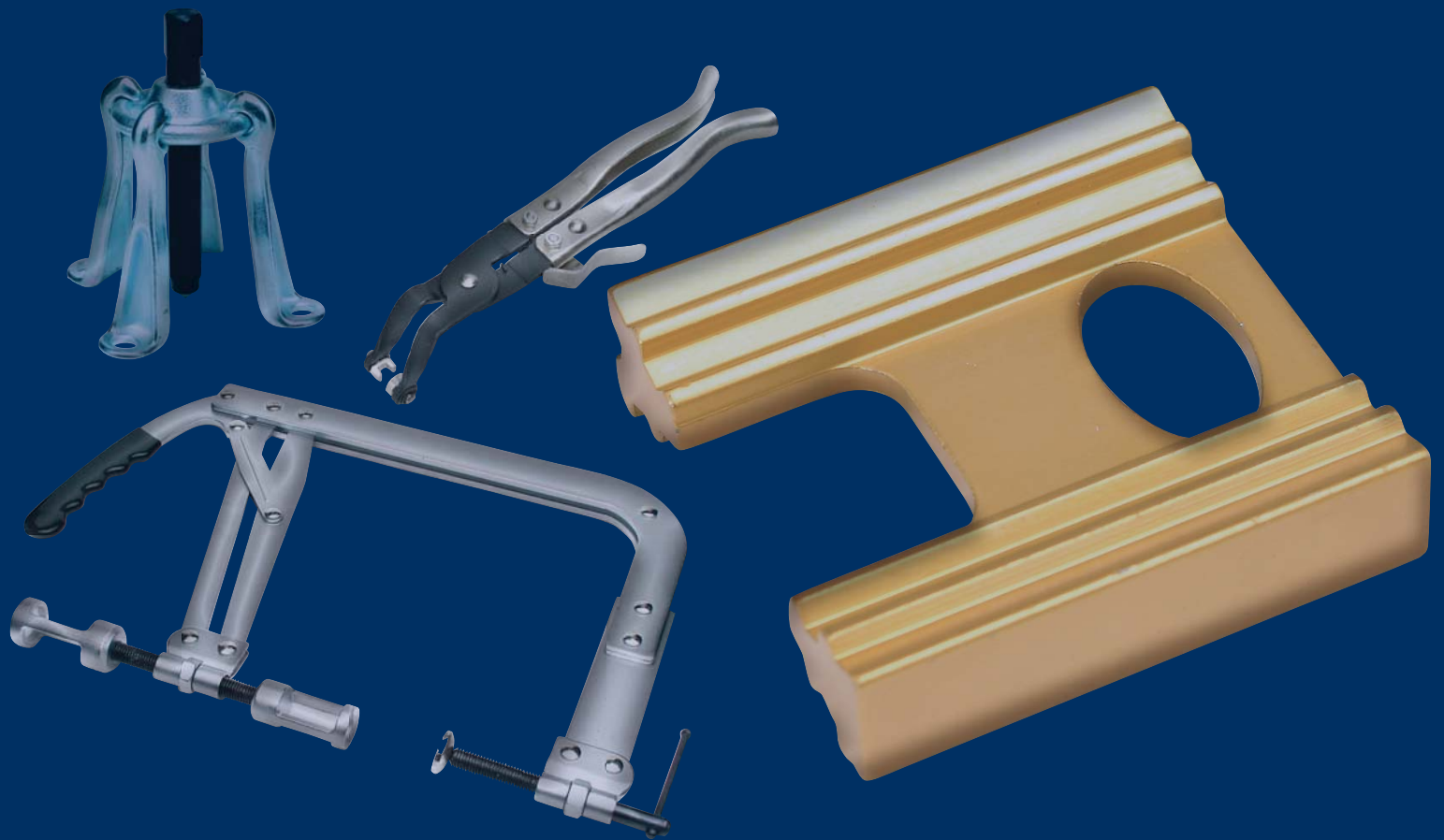

Katalog 2008

Dodací a platební podmínky.

Všeobecné:

zakázky budou vyřizovány dle písemné, telefonické nebo e-mailové závazné objednávky, u nových odběratelů je třeba předložit živnostenský list nebo výpis z obchodního rejstříku.

Stanovení cen:

ceny jsou udávány bez DPH, včetně obalu, dodávka z centrálního skladu, není-li dohodnuto jinak.

Dodací lhůta:

dodací lhůta je nezávazná, avšak snahou je termíny dodání plnit v co nejkratší době a to tak, abyste byli spokojeni.

Zboží zásilkou:

zboží zasíláme přepravní službou do 24 hodin.

Cena za dopravu – hodnota zboží nad 3000 Kč bez DPH – dopravu hradí prodávající

– hodnota zboží pod 2999 Kč bez DPH – dopravu hradí kupující

Reklamacce:

reklamacce množství a obsahu zásilky bude uznána pouze v případě, že příjemce zásilky při převzetí zkontroloval, zda je obal neporušený a zda zásilka nevykazuje zjevné znaky poškození. Pokud příjemce zjistí zjevné vady, oznámí tuto skutečnost bez odkladu zasílateli. Skrytou vadu je příjemce zásilky povinen oznámit zasílateli bez odkladu, nejpozději do 2 dnů ode dne, kdy byla zásilka doručena, tato lhůta se také týká chybně objednaného zboží.

Pokud tato zásada nebude prokazatelně dodržena, má zasílatel právo reklamaci zamítnout z důvodu nedostatků důkazů o vzniku škody během přepravy. Ostatní reklamacce budou vyřizovány dle obchodního zákoníku ČR.

Platební podmínky:

při platbě v hotovosti poskytuje slevu 2 %.

Splatnost faktury bankovním převodem je 14 dní od data vystavení faktury (splatnost 14 dní se rozumí den připsání částky faktury na účet BGS technic s. r. o., není-li dohodnuto jinak).

Je-li kupující v prodlení s placením vyúčtování za dodané zboží, je povinen zaplatit prodávajícímu smluvní pokutu 0,1 % z dlužné částky za každý den prodlení. Pokud kupující neuhradí prodávajícímu kupní cenu ani do 30 dnů po termínu splatnosti, je prodávající oprávněn účtovat kupujícímu od 30. dne po splatnosti smluvní pokutu ve výši 0,3 % z nesplacené částky za každý den prodlení. Splatnost smluvní pokuty je do 14 dnů ode dne, kdy kupující obdržel její vyúčtování od prodávajícího.

Právo vlastnictví:

prodávající je vlastníkem předmětu dodávky až do dne úplného zaplacení dohodnuté ceny kupujícím. V případě prodlení se zaplacením kupní ceny je prodávající oprávněn zakázat kupujícímu užívání předmětu dodávky, nebo si předmět dodávky (na náklady kupujícího) převzít zpět.

Místo plnění dodávky:

CZ-547 01 Náchod



Zboží dodávané firmou BGS technic s.r.o. je možné si prohlédnout před závaznou objednávkou ve firemní vzorkovně.

Firma BGS technic s.r.o. je od 6. března 2001 zapsaná v obchodním rejstříku vedeného Krajským soudem v Hradci Králové oddíl C, vložka 16939.

Značka BGS technic[®] stojí již více než 30 let za výbornou kvalitou a přináší po celé Evropě velmi dobré jméno. Pod značkou BGS technic[®] Vám nabízíme vysoce hodnotné ruční a pneumatické nářadí s dlouhou životností při každodenním použití v dílně. Náš nejdůležitější cíl je přitom nabídnout všechny produkty v nejlepším poměru ceny a výkonu.



Pro Vaši lepší orientaci v kvalitě, jsme všechny výrobky v katalogu označili dle níže uvedeného klíče:

-  průmyslová kvalita, pro každodenní nasazení
-  výrobky pro denní použití s optimálním poměrem ceny a výkonu
-  výrobky pro hobby použití



Pod novou značkou Kraftmann[®] nabízíme od roku 2008 zboží za velmi nízké ceny v poměru k výkonu.

Gola sada „GEARLOCK“ 1/4“, 1/2“.

kat. č. 102288

BCS[®]technic



115 dílů sada.

Chrom vanadium.

Díky speciálnímu GEARLOCK profilu jsou hlavice univerzální pro 6ti-, 12ti- hran metrické i palcové, E-profil.

12x hlavice 1/4" nástrčná 4-4,5-5-5,5-6-7-8-9-10-11-12-13 mm.

13x hlavice 1/4" nástrčná prodloužená 6-7-8-9-10-11-12-13 mm.

6x hlavice 1/4" zástrčná pro T-profil T8-10-15-20-25-30.

2x hlavice 1/4" zástrčná PZ 1-2.

2x hlavice 1/4" zástrčná PH 1-2.

2x hlavice 1/4" zástrčná s plochým bitem 5,5-6-7 mm.

2x hlavice 1/4" zástrčná imbus 4-5-6 mm.

3x bit 1/4" pro T-profil T5-6-7.

3x bit 1/4" XZN M5-6-8 mm.

5x bit 1/4" Ribe M5-6-7-8-9.

8x bit 1/4" 5ti hvězda s vrtáním TS10-15-20-25-27-30-40-45.

1x kardan (trhák) 1/4".

1x šroubovací rukojeť 1/4".

1x kloub ráčnový 1/4".

1x prodloužení výkyvné 1/4" 50 mm.

1x prodloužení 1/4" 100 mm.

4x klíč imbus 1,25-1,5-2-2,5 mm.

2x adaptér pro bity 1/4" a 5/16".

1x adaptér 1/4" pro hlavice 1/4" (4hran x 6ti hran).

4x bit 5/16" T-profil T40-45-50-55.

4x bit 5/16" imbus 8-10-12-14 mm.

3x bit 5/16" plochý 8-10-12 mm.

4x bit 5/16" křížový PH 3-4, PZ 3-4.

18x hlavice 1/2" nástrčná 10-11-12-13-14-15-16-17-18-19-20-21-22-23-24-27-30-32 mm.

4x hlavice 1/2" nástrčná prodloužená 14-15-17-19 mm.

1x prodloužení 1/2" 255 mm.

1x adaptér 3/8" x 1/2" (vnitřní x vnější).

1x prodloužení 1/2" výkyvné 125 mm.

1x kloub ráčnový 1/2".

2x hlavice na zapalovací svíčky 16 x 21 mm.

Gola sada 1/4“, 3/8“, 1/2“.

kat. č. 102291

BCS[®]technic



Sada 150 dílů.

Chrom vanadium.

Provedení „GOLD“.

Tvrdość a kroutící moment dle DIN.

Ráčny mají 72 zubů.

Zástrčné hlavice „Super-Lock“.

13x hlavice nástrčná 1/4" 4-4,5-5-5,5-6-7-8-9-10-11-12-13-14 mm.

7x hlavice nástrčná prodloužená 1/4" 4-5-6-7-8-9-10 mm.

5x hlavice zástrčná pro E-profil 1/4" E4-E5-E6-E7-E8.

1x prodloužení s trhákem 1/4" 50 a 100 mm.

1x kardan ráčnový 1/4", trhák 110 mm, šroubovák pro bity 1/4".

4x hlavice 1/4" s plochým bitem 4,0-5,5-6,5-7,0 mm.

3x hlavice 1/4" zástrčná PH 0-1-2.

3x hlavice 1/4" zástrčná PZ 0-1-2.

3x hlavice 1/4" zástrčná imbus 3-4-5-6 mm.

8x hlavice 1/4" zástrčná T-Profil s vrtáním T8-T9-T10-T15-T20-T25-T27-T30.

8x hlavice 1/4" zástrčná T-Profil T8-T9-T10-T15-T20-T25-T27-T30.

10x hlavice nástrčná 3/8" 10-11-12-13-14-15-16-17-18-19 mm.

6x hlavice nástrčná prodloužená 3/8" 10-11-12-13-14-15 mm.

6x hlavice zástrčná pro E-profil 1/4" E10-E11-E12-E14-E16-E18.

1x prodloužení 3/8" 125 mm.

1x hlavice nástrčná 3/8" pro svíčky 18 mm.

1x adaptér 3/8" pro 8 mm (5/16") bity.

1x kardan ráčnový 3/8".

17x hlavice nástrčná 1/2" 10-11-12-13-14-15-16-17-18-19-20-21-22-24-27-30-32 mm.

5x hlavice nástrčná prodloužená 1/2" 16-17-18-19-22 mm.

2x hlavice zástrčná pro E-Profil 1/2" E20-E24.

1x prodloužení s trhákem 1/2" 250 mm.

1x prodloužení 1/2" 125 mm.

2x hlavice nástrčná 1/2" pro svíčky 16 a 21 mm.

1x adaptér 1/2" pro 8 mm (5/16") bity.

1x kardan ráčnový 1/2".

3x bit 5/16" PL 8-10-12 mm.

2x bit 5/16" PZ a PH 3-4.

5x bit 5/16" imbus 7-8-10-12-14.

6x bit 5/16" T-profil T40-T45-T50-T55-T60-T70.

6x bit 5/16" T-profil s vrtáním T40-T45-T50-T55-T60-T70.

7x klíč imbus 1,27-1,5-2,0-2,5-3,0-4,0-5,0 mm.

Gola sada 1/4", 3/8", 1/2".

kat. č. 102292

BGS[®]technic

150 dílů sada.

Chrom vanadium.

Tvrдост a kroutící moment dle DIN.

Ráčny mají 72 zubů.

Zástrčné hlavice „Super-Lock“.

13x hlavice nástrčná 1/4" 4-4,5-5-5,5-6-7-8-9-10-11-12-13-14 mm.

7x hlavice nástrčná prodloužená 1/4" 4-5-6-7-8-9-10 mm.

5x hlavice zástrčná pro E-profil 1/4" E4-E5-E6-E7-E8.

1x prodloužení s trhákem 1/4" 50 a 100 mm.

1x kardan ráčnový 1/4", trhák 110 mm, šroubovák pro bity 1/4".

4x hlavice 1/4" s plochým bitem 4,0-5,5-6,5-7,0 mm.

3x hlavice 1/4" zástrčná PH 0-1-2.

3x hlavice 1/4" zástrčná PZ 0-1-2.

3x hlavice 1/4" zástrčná imbus 3-4-5-6 mm.

8x hlavice 1/4" zástrčná T-Profil s vrtáním T8-T9-T10-T15-T20-T25-T27-T30.

8x hlavice 1/4" zástrčná T-Profil T8-T9-T10-T15-T20-T25-T27-T30.

10x hlavice nástrčná 3/8" 10-11-12-13-14-15-16-17-18-19 mm.

6x hlavice nástrčná prodloužená 3/8" 10-11-12-13-14-15 mm.

6x hlavice zástrčná pro E-profil 1/4" E10-E11-E12-E14-E16-E18.

1x prodloužení 3/8" 125 mm.

1x hlavice nástrčná 3/8" pro svíčky 18 mm.

1x adaptér 3/8" pro 8 mm (5/16") bity.

1x kardan ráčnový 3/8".

17x hlavice nástrčná 1/2" 10-11-12-13-14-15-16-17-18-19-20-21-22-24-27-30-32 mm.

5x hlavice nástrčná prodloužená 1/2" 16-17-18-19-22 mm.

2x hlavice zástrčná pro E-Profil 1/2" E20-E24.

1x prodloužení s trhákem 1/2" 250 mm.

1x prodloužení 1/2" 125 mm.

2x hlavice nástrčná 1/2" pro svíčky 16 a 21 mm.

1x adaptér 1/2" pro 8 mm (5/16") bity.

1x kardan ráčnový 1/2".

3x bit 5/16" PL 8-10-12 mm.

2x bit 5/16" PZ a PH 3-4.

5x bit 5/16" imbus 7-8-10-12-14.

6x bit 5/16" T-profil T40-T45-T50-T55-T60-T70.

6x bit 5/16" T-profil s vrtáním T40-T45-T50-T55-T60-T70.

7x klíč imbus 1,27-1,5-2,0-2,5-3,0-4,0-5,0 mm.

Gola sada 1/4" + 1/2".

kat. č. 102293

BGS[®]technic

94 dílů sada.

Matný chrom vanadium, dle DIN.

Provedení „GOLD“.

13x hlavice nástrčná 1/4" 4-4,5-5-5,5-6-7-8-9-10-11-12-13-14 mm.

18x hlavice nástrčná 1/2" 10-11-12-13-14-15-16-17-18-19-20-21-22-23-24-27-30-32 mm.

8x hlavice nástrčná prodloužená 1/4", délka 50 mm 6-7-8-9-10-11-12-13 mm.

4x hlavice nástrčná prodloužená 1/2", délka 80 mm 14-15-17-19 mm.

2x hlavice nástrčná na zapalovací svíčky 1/2" x 16-21 mm.

6x hlavice zástrčná T-profil s vrtáním T8-T10-T15-T20-T25-T30.

4x hlavice zástrčná imbus 3-4-5-6 mm.

3x hlavice zástrčná s plochým bitem 4-5-5-7 mm.

2x hlavice zástrčná PZ 1-2.

2x hlavice zástrčná PH 1-2.

1x adaptér pro bity 8 mm.

1x adaptér 1/4" se šestihranem.

4x bit 8 mm imbus 8-10-12-14 mm.

4x bit 8 mm T-profil T40-T45-T50-T55.

3x bit 8 mm plochý 8-10-12 mm.

2x bit 8 mm PH 3-4.

2x bit 8 mm PZ 3-4.

1x prodloužení výkyvné 1/2", délka 125 mm.

1x trhák 1/4".

1x prodloužení 1/2" s trhákem, délka 250 mm.

2x prodloužení 1/4" se šestihranem, délka 50 - 100 mm.

1x prodloužení ohebné 1/4".

1x rukojet šroubovací 1/4" s vnitřním čtyřhranem.

2x kloub ráčnový 1/4" a 1/2".

2x ráčna přepínací s vyhazovákem 1/4" a 1/2".

3x klíč imbus 1,5-2-2,5 mm.

Gola sada 1/4" + 1/2".

kat. č. 102294

BGS[®]technic



94 dílů sada.

Chrom vanadium. Matný chrom.

13x hlavice nástrčná 1/4" 4-4,5-5-5,5-6-7-8-9-10-11-12-13-14 mm.

18x hlavice nástrčná 1/2" 10-11-12-13-14-15-16-17-18-19-20-21-22-23-24-27-30-32 mm.

8x hlavice nástrčná prodloužená 1/4", délka 50 mm 6-7-8-9-10-11-12-13 mm.

4x hlavice nástrčná prodloužená 1/2", délka 80 mm 14-15-17-19 mm.

2x hlavice nástrčná na zapalovací svíčky 1/2" x 16-21 mm.

6x hlavice zástrčná T-profil s vrtáním T8-T10-T15-T20-T25-T30.

4x hlavice zástrčná imbus 3-4-5-6 mm.

3x hlavice zástrčná s plochým bitem 4-5-5-7 mm.

2x hlavice zástrčná PZ 1-2.

2x hlavice zástrčná PH 1-2.

1x adaptér pro bity 8 mm.

1x adaptér 1/4" se šestihranem.

4x bit 8 mm imbus 8-10-12-14 mm.

4x bit 8 mm T-profil T40-T45-T50-T55.

3x bit 8 mm plochý 8-10-12 mm.

2x bit 8 mm PH 3-4.

2x bit 8 mm PZ 3-4.

1x prodloužení výkyvné 1/2", délka 125 mm.

1x trhák 1/4".

1x prodloužení 1/2" s trhákem, délka 250 mm.

2x prodloužení 1/4" se šestihranem, délka 50 - 100 mm.

1x prodloužení ohebné 1/4".

1x rukojeť šroubovací 1/4" s vnitřním čtyřhranem.

2x kloub ráčnový 1/4" a 1/2".

2x ráčna přepínací s vyhazovákem 1/4" a 1/2".

3x klíč imbus 1,5-2-2,5 mm.

Gola sada 1/4" + 1/2".

kat. č. 102297

BGS[®]technic



82 dílů sada.

Chrom vanadium.

Tvrdość a krouticí moment dle DIN.

13x hlavice nástrčná "Super Lock" 1/4" 4-4,5-5-5,5-6-7-8-9-10-11-12-13 mm.

18x hlavice nástrčná "Super Lock" 1/2" 10-11-12-13-14-15-16-17-18-19-20-21-22-23-24-27-30-32 mm.

6x hlavice zástrčná 1/4" T-Profil s vrtáním T8-T10-T15-T20-T25-T30.

3x hlavice zástrčná 1/4" s plochým bitem 4-5-5-7 mm.

2x hlavice zástrčná 1/4" PH 1-2.

4x hlavice zástrčná 1/4" imbus 3-4-5-6 mm.

1x vratidlo (trhák) 1/4".

1x šroubovací rukojeť 1/4".

1x kardan (kloub) 1/4".

2x prodloužení se 6ti hranem 50 a 100 mm.

3x imbus klíč 1,5-2-2,5 mm.

1x adaptér 1/2" pro bity 5/16".

1x prodloužení flexibilní 1/4" 150 mm.

1x adaptér 1/4" pro bity 1/4" (čtyřhran x 1/4" šestihran).

4x bit 5/16" T-profil T40-45-50-55.

4x bit 5/16" imbus 8-10-12-14 mm.

3x bit 5/16" plochý 8-10-12 mm.

2x bit 5/16" křížový PH 3-4.

2x bit 5/16" křížový PZ 3-4.

1x prodloužení s vratidlem 1/2" 255 mm.

1x adaptér 3/8" x 1/2".

1x prodloužení 1/2" 125 mm.

1x kloub 1/2".

2x hlavice nástrčná 1/2" na zapalovací svíčky 16 a 21 mm.

V hliníkové kazetě.

Gola sada 1/4" + 1/2".

kat. č. 102298

BGS[®]technic

108 dílů sada.

Chrom vanadium. Matný chrom.

13x hlavice nástrčná 1/4" 4-4,5-5-5,5-6-7-8-9-10-11-12-13-14 mm.

17x hlavice nástrčná 1/2" 10-11-12-13-14-15-16-17-18-19-20-21-22-24-27-30-32 mm.

10x hlavice nástrčná prodloužená 1/4" 6-7-8-9-10-11-12-13 mm.

10x hlavice nástrčná prodloužená 1/2" 14-15-17-19-22 mm.

2x hlavice nástrčná na zapalovací svíčky 1/2" x 16-21 mm.

5x hlavice nástrčná E-profil 1/4" E4-E5-E6-E7-E8.

8x hlavice nástrčná E-profil 1/2" E10-E11-E12-E14-E16-E18-E20-E24.

7x hlavice zástrčná T-profil T8-T10-T15-T20-T25-T27-T30.

4x hlavice zástrčná imbus 3-4-5-6 mm.

3x hlavice zástrčná s plochým bitem 4-5,5-6,5 mm.

2x hlavice zástrčná PZ 1-2.

2x hlavice zástrčná PH 1-2.

1x adaptér pro bity 8 mm.

5x bit 8 mm imbus x 7-8-10-12-14 mm.

5x bit 8 mm T-profil T40-T45-T50-T55-T60.

3x bit plochý 8 mm x 8-10-12 mm.

2x bit 8 mm PH 3-4.

2x bit 8 mm PZ 3-4.

1x prodloužení výkyvné 1/2", délka 125 mm.

1x trhák 1/4".

1x prodloužení 1/2" s trhákem, délka 250 mm.

1x prodloužení 1/4" se šestihranem, délka 50 mm.

1x prodloužení 1/4" se šestihranem, délka 100 mm.

1x rukojeť šroubovací 1/4" s vnitřním čtyřhranem.

1x kloub ráčnový 1/4".

1x kloub ráčnový 1/2".

1x ráčna přepínací s vyhazovákem 1/4".

1x ráčna přepínací s vyhazovákem 1/2".

3x klíč imbus 1,5-2-2,5 mm.

Gola sada 1/4, 3/8", 1/2".

kat. č. 102290

BGS[®]technic

176 dílů sada.

Chrom vanadium. Matný chrom.

2x adaptér pro bity 5/16"- 3/8" a 5/16"- 1/2".

1x šroubovací rukojeť 1/4" x 150 mm.

1x prodloužení 1/2" 125 mm, 30° výkyvné.

1x prodloužení 1/2" 250 mm.

1x adaptér 1/2"-3/8" vnější-vnitřní /funkce vratidla 1/2".

2x prodloužení 1/4" se šestihranem - délka 50 a 100 mm výkyvné.

1x prodloužení 3/8" výkyvné 15°, délka 125 mm.

1x klíče imbus 1,0 - 10,0 mm, krátké, sada 9 dílů.

1x klíče T-profil T10 - T50, krátké provedení s vrtáním, sada 9 dílů.

3x kardan ráčnový - 1/4" -3/8"-1/2".

1x vratidlo 1/4", délka 115 mm.

3x ráčna s přepínací páčkou, s vyhazovákem, vyhnutá, 72 zubů - 1/4"-3/8"-1/2".

5x hlavice nástrčná E-profil 1/4" E4- E5-E6-E7-E8

5x hlavice nástrčná E-profil 3/8" E10-E11-E12-E14-E16

3x hlavice nástrčná E-profil 1/2" E18-E20-E24

3x hlavice nástrčná pro zapalovací svíčky 16-18-21 mm

17x hlavice nástrčná 1/2" Surface Drive 10-11-12-13-14-15-16-17-18-19-20-21-22-24-27-30-32 mm.

3x hlavice nástrčná 1/2" prodloužená, pro Al kola 17-19-21 mm.

13x hlavice nást. 1/4" Surface Drive 4-4,5-5-5,5-6-7-8-9-10-11-12-13-14 mm.

7x hlavice nástrčná 1/4" Surface Drive, prodloužená 4-5-6-7-8-9-10 mm.

4x hlavice zástrčná 1/4" s plochým bitem 4-5,5-6,5-7 mm.

3x hlavice zástrčná 1/4" PH 0-1-2.

3x hlavice zástrčná 1/4" PZ 0-1-2.

4x hlavice zástrčná 1/4" imbus 3-4-5-6 mm.

8x hlavice zástrčná 1/4" T profil T8-T9-T10-T15-T20-T25-T27-T30.

8x hlavice zástrčná 1/4" T profil s vrtáním T8-T9-T10-T15-T20-T25-T27-T30.

3x hlavice zástrčná 1/4" XZN M8-M10-M12.

10x hlavice nástrčná 3/8" Surface Drive 10-11-12-13-14-15-16-17-18-19 mm.

6x hlavice nástrčná 3/8" Surface Drive, prodloužená 10-11-12-13-14-15 mm.

3x bit 5/16" plochý 8-10-12 mm

2x bit 5/16" křížový PH 3-4.

2x bit 5/16" křížový PZ 3-4.

5x bit 5/16" imbus 7-8-10-12-14 mm.

6x bit 5/16" T-profil s vrtáním T40-T45-T50-T55-T60-T70.

6x bit 5/16" T-profil T40-T45-T50-T55-T60-T70.

12x klíč očko-plochý „Microlock“ 8-9-10-11-12-13-14-15-16-17-18-19 mm.

Gola sada 1/4" a 1/2".

kat. č. 6034072



72 dílů sada.

Chrom vanadium.

16x hlavice nástr. 1/2" 10-11-12-13-14-15-16-17-18-19-20-21-22-23-24-27 mm.

10x hlavice nástrčná 1/4" 4-5-5,5-6-7-8-10-11-12-13 mm.

4x bit 1/4" křížový PH 0-1-2-3, PZ 0-1-2-3.

7x bit 1/4" plochý 3-4-4,5-5-6-6,5-7 mm.

7x bit 1/4" T profil T10-T15-T20-T25-T27-T30-T40.

6x bit 1/4" imbus 2-3-4-5-5,5-6 mm.

1x adaptér 1/4" pro bity.

1x ráčna 1/2" s vyhazovákem, 1 x prodloužení 1/2" 125 mm.

1x vratidlo 1/2", 1 x kloub 1/2".

1x ráčna 1/4" s vyhazovákem, 1 x prodloužení 1/4".

1x hlavice nástrčná 21 mm svičková.

3x imbus klíč.

Gola sada 1/4".

kat. č. 102143

BGS[®]technic



28 dílů sada.

9x hlavice nástrčná 5-6-7-8-9-10-11-12-13 mm.

2x bit PH 1-2.

2x bit PZ 1-2.

2x bit plochý 4,5-6 mm.

7x bit T-profil T10-T15-T20-T25-T27-T30-T40.

1x ráčna, extra krátká 108 mm, 72 zubů.

1x prodloužení 50 mm.

1x adaptér pro bity.

Gola sada 1/4".

BGS[®]technic



46 dílů sada.

Chrom vanadium. Matný chrom.

13x hlavice nástrčná 4-4,5-5-5,5-6-7-8-9-10-11-12-13-14 mm.

5x hlavice zástrčná imbus 3-4-5-6-7 mm.

6x hlavice zástrčná T-profil T10-T15-T20-T25-T30-T40.

3x hlavice zástrčná s plochým bitem 4-5,5-7 mm.

3x hlavice zástrčná PZ 1-2-3.

3x hlavice zástrčná PH 1-2-3.

4x klíč imbus 1-1,5-2-2,5 mm.

1x adaptér pro bity.

2x prodloužení se šestihranem, délka 50 - 100 mm.

1x prodloužení ohebné, délka 150 mm.

1x rukojeť šroubovací s vnitřním čtyřhranem.

1x kloub.

1x trháč, délka 115 mm.

1x ráčna přepínací s vyhazovákem, délka 150 mm.

kat. č.

102145 bity T-profil **bez vrtání**

102146 bity T-profil **s vrtáním**

Gola sada 1/4".

kat. č. 102241

BGS[®]technic



41 dílů sada.

Chrom vanadium. Matný chrom.

Hlavice v provedení ProTorgue.

14x hlavice nástrčná 3,5-4-4,5-5-5,5-6-7-8-9-10-11-12-13-14 mm.

5x hlavice zástrčná imbus 3-4-5-6-8 mm.

6x hlavice zástrčná T-profil vrtaná T10-T15-T20-T25-T30-T40.

3x hlavice zástrčná plochá 4-5,5-7 mm.

2x hlavice zástrčná PZ 1-2.

2x hlavice zástrčná PH 1-2.

3x klíč imbus 1,5-2-2,5 mm.

2x prodloužení se šestihranem, délka 50 - 100 mm.

1x rukojeť šroubovací s vnitřním čtyřhranem .

1x kloub.

1x trháč, délka 115 mm.

1x ráčna přepínací s vyhazovákem.

Gola sada 1/4".

kat. č. 102147

BGS[®]technic

47 dílů sada.

Chrom vanadium, dle DIN. Matný chrom.

12x hlavice nástrčná 4-4,5-5-5,5-6-7-8-9-10-11-12-13 mm.

7x hlavice nástrčná E-profil E4-E5-E6-E7-E8-E10-E11.

6x hlavice zástrčná T-profil vrtaná T10-T15-T20-T25-T30-T40.

6x hlavice zástrčná imbus 3-4-5-6-7-8 mm.

3x hlavice zástrčná s plochým bitem 4-5,5-6 mm.

3x hlavice zástrčná PH 1-2-3.

2x prodloužení, délka 50 - 100 mm.

1x trhák, délka 110 mm.

1x kloub.

1x rukojeť šroubovací s vnitřním čtyřhranem.

1x ráčna, 72 zubů, kat.č. 100315.

1x vložka ráčnovací.

3x klíč imbus 1,5-2-2,5 mm.

Gola sada 1/4".

kat. č. 102149

BGS[®]technic

40 dílů sada.

Chrom vanadium.

Tvrdost a krouticí moment dle DIN.

13x hlavice nástrčná 1/4" 4-4,5-5-5,5-6-7-8-9-10-11-12-13-14 mm.

7x hlavice nástrčná prodloužená 1/4" 6-7-8-10-11-12-13 mm.

1x ráčna kloubová 1/4" se 45 zuby.

6x hlavice zástrčná 1/4" imbus 3-4-5-6-7-8 mm.

7x hlavice zástrčná 1/4" T-profil T10-T15-T20-T25-T27-T30-T40.

2x prodloužení 1/4" 50 a 100 mm.

1x trhák 1/4" 120 mm.

1x kardan ráčnový 1/4".

1x šroubovák pro bity 1/4" 150 mm.

1x adaptér 1/4" 4hran x 6ti hran.

Gola sada 1/4".

kat. č. 2510001

EU tools

47 dílů sada.

Chrom vanadium.

V plastové kazetě.

13x hlavice nástrčná 4-4,5-5-5,5-6-7-8-9-10-11-12-13-14 mm.

4x hlavice prodloužená 8-10-11-13 mm.

6x hlavice zástrčná T10-T15-T20-T25-T30-T40.

6x hlavice zástrčná imbus 3-4-5-6-7-8 mm.

3x hlavice zástrčná PZ 1-2-3.

3x hlavice zástrčná PH 1-2-3.

3x hlavice zástrčná plochá 4-5,5-6,5 mm.

1x ráčna 150 mm.

1x trhák 115 mm.

1x šroubovák.

2x prodloužení 50-100 mm.

1x kloub.

3x klíč imbus 1,5-2-2,5 mm.

Gola sada 1/4".

kat. č. 6034027



27 dílů sada.

Chrom vanadium.

12x hlavice nástrčná 4-13 mm.

1x ráčna přepínací.

12x hlavice nástrčná 4-4,5-5-5,5-6-7-8-9-10-11-12-13 mm.

14x hlavice zástrčná imbus 3-4-5-6, plochý bit 4-5,5-7, PH 1-2.

5x hlavice zástrčná T-profil T10, T15, T20, T25, T30.

Gola sada 1/4".

kat. č. 6034029



29 dílů sada.

Chrom vanadium.

V plastové kazetě.

12x hlavice nástrčná 4-4,5-5-5,5-6-7-8-9-10-11-12-13 mm.

3x bit plochý 4-5,5-7 mm.

4x PH 0-1-2-3.

5x imbus 3-4-5-6-8 mm.

1x prodloužení 50 mm.

1x ráčna.

1x kloub.

1x trháč.

1x šroubovák.

Gola sada 3/8".

kat. č. 102227

BGS[®]technic

27 dílů sada.

Chrom vanadium. Matný chrom.

18x hlavice nástrčná 6-7-8-9-10-11-12-13-14-15-16-17-18-19-20-21-22-24 mm.

2x hlavice nástrčná na zapalovací svíčky 16-21 mm.

3x prodloužení se šestihranem, délka 45-75-150 mm.

1x kloub.

1x 3/8" čtyřhran trháku s 1/2" adaptérem.

1x ráčnovací vložka.

1x přepínací ráčna s vyhazovákem, délka 190 mm.

Gola sada 3/8".

kat. č. 102229

BGS[®]technic

61 dílů sada.

Chrom vanadium. Matný chrom.

18x hlavice nástrčná 6-7-8-9-10-11-12-13-14-15-16-17-18-19-20-21-22-24 mm.

10x hlavice nástrčná prodloužená 8-9-10-11-12-13-14-15-17-19 mm.

2x hlavice nástrčná na zapalovací svíčky 16-21 mm.

9x hlavice zástrčná T-profil T15-T20-T25-T27-T30-T40-T45-T50-T55.

7x hlavice zástrčná imbus 3-4-5-6-7-8-10 mm.

3x hlavice zástrčná s plochým bitem 5,5-7-8 mm.

3x hlavice zástrčná PZ 1-2-3.

3x hlavice zástrčná PH 1-2-3.

1x adaptér, vnější 8 mm šestihran - vnější 10 mm čtyřhran s pojistkou.

1x kloub s pružinou.

2x prodloužení výkyvné, délka 75 - 250 mm.

1x čtyřhran trháku, vnější 3/8" - vnitřní 1/2".

1x ráčna přepínací s vyhazovákem.

Gola sada 1/2".

kat. č. 102216

BGS[®]technic

17 dílů sada.

Chrom vanadium. Matný chrom.

11x hlavice nástrčná 12ti hranná 3/8"-7/16"-1/2"-9/16"-19/32"-5/8"-11/16"-3/4"-13/16"-7/8"-15/16".

1x hlavice nástrčná pro zapalovací svíčky 13/16".

1x ráčna přepínací.

2x prodloužení 125 - 250 mm.

1x kloub.

1x adaptér

Gola sada 1/2".

kat. č. 102224

BGS[®]technic

27 dílů sada.

Chrom vanadium. Matný chrom.

Hlavice v provedení ProTorque.

20x hlavice nástrčná 8-9-10-11-12-13-14-15-16-17-18-19-20-21-22-23-24-27-30-32 mm.

2x prodloužení výkyvné 125 - 250 mm.

1x ráčna 72 zubů.

1x adaptér na prodloužení (trhák).

2x hlavice nástrčná pro svíčky 16 a 21 mm.

Gola sada 1/2".

kat. č. 6034022



22 dílů sada.

Chrom vanadium.

V plastové kazetě.

15x hlavice nástrčná 10-11-12-13-14-15-16-17-18-19-22-24-27-30-32 mm.

2x prodloužení 75-125 mm.

1x kloub.

1x trhák.

1x ráčna.

2x hlavice nástrčná pro zapalovací svíčky 16-21 mm.

Gola sada 1/2".

kat. č. 6034019



19 dílů sada.

Chrom vanadium.

18x hlavice nástr. 8-9-10-11-12-13-14-15-16-17-19-21-22-23-24-27-30-32 mm.

1x ráčna přepínací.

Gola sada 3/4".

kat. č. 101202

BGS[®]technic

20 dílů sada.

Chrom vanadium.

Matný chrom.

V PVC kazetě.

16x hlavice nástrčná 6ti hranná 19-21-22-23-24-26-27-30-32-34-36-38-41-46-48-50.

1x ráčna.

1x trhák.

2x prodloužení 100 - 200 mm.

Gola sada 3/4".

kat. č. 101205

BGS[®]technic



14 dílů sada.
WS – ocel.
10x hlavice nástrčná 22-24-27-30-32-36-38-41-46-50 mm.
2x prodloužení, délka 100-200 mm.
1x trháč, délka 450 mm.
1x ráčna, délka 500 mm.

Gola sada 3/4".

kat. č. 101206

BGS[®]technic



14 dílů sada.
Chrom vanadium.
10x hlavice nástrčná 22-24-27-30-32-36-38-41-46-50 mm.
2x prodloužení, délka 100 - 200 mm.
1x trháč, délka 450 mm.
1x ráčna, délka 500 mm.

Gola sada 3/4".

kat. č. 101207

BGS[®]technic



21 dílů sada.
Chrom vanadium.
Hlavice v provedení ProTorque.
16x hlavice nástrčná 19-21-22-23-24-26-27-28-30-32-34-36-38-41-46-50 mm.
3x prodloužení, délka 100-200-400 mm.
1x trháč, délka 450 mm.
1x ráčna přepínací s vyhazovákem.

Gola sada 1".

kat. č. 101210

BGS[®]technic



15 dílů sada.
Chrom vanadium.
V plechové kazetě.
10x hlavice nástrčná 36-41-46-50-55-60-65-70-75-80 mm.
2x prodloužení, délka 200-400 mm.
1x trháč 1", délka 500 mm.
1x ráčna přepínací 1", délka 680 mm.

Kleště - prodejní stojan 1.

kat. č. 10903251

BGS[®]technic

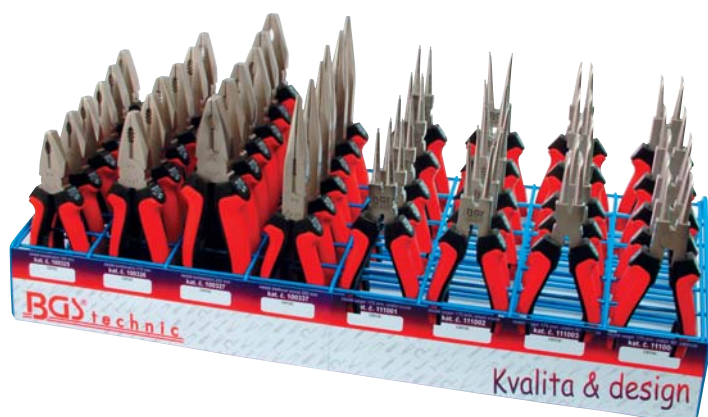

Vyrobené dle DIN 5244-5236-5238-5248, TÜV/GS, matný nikl, dvoukomponentní izolace (červená/černá).

Po 6ti ks od typu.

100325 kombinační 165 mm

100326 kombinační 175 mm

100327 kombinační 200 mm

100331 boční štíp. silové 165 mm

111001 seger vnitřní rovné 175 mm

111002 seger vnější rovné 175 mm

111003 seger vnitřní Zahn. 175 mm

111004 seger vnější Zahn. 175 mm

Kleště - prodejní stojan 3.

kat. č. 10903253

BGS[®]technic

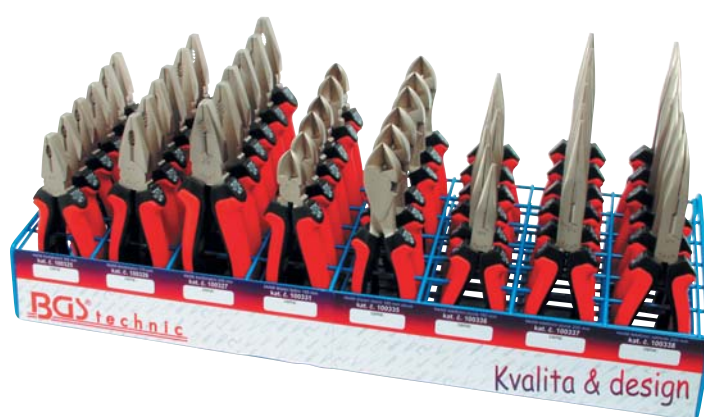

Vyrobené dle DIN 5244-5236-5238-5248, TÜV/GS, matný nikl, dvoukomponentní izolace (červená/černá).

Po 6ti ks od typu.

100325 kombinační 165 mm

100326 kombinační 175 mm

100327 kombinační 200 mm

100331 boční štíp. silové 165 mm

100335 boční štípací 180 mm

100336 telefonní rovné 160 mm

100337 telefonní rovné 200 mm

100338 telefonní vyhnuté 200 mm

Kleště - prodejní stojan 2.

kat. č. 10903252

BGS[®]technic

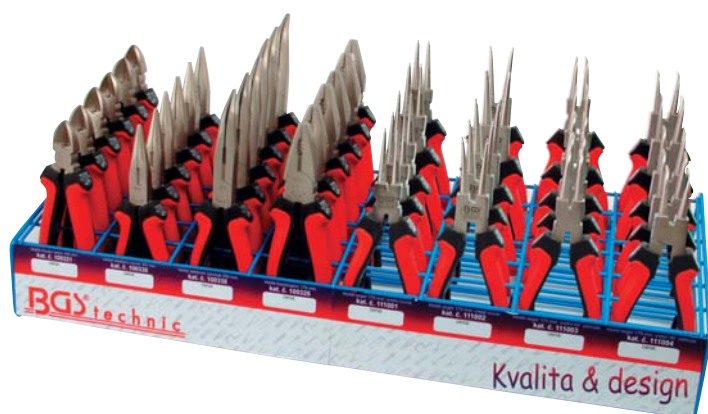

Vyrobené dle DIN 5244-5236-5238-5248, TÜV/GS, matný nikl, dvoukomponentní izolace (červená/černá).

Po 6ti ks od typu.

100326 kombinační 175 mm

100331 boční štíp. silové 165 mm

100336 telefonní rovné 160 mm

100338 telefonní vyhnuté 200 mm

111001 seger vnitřní rovné 175 mm

111002 seger vnější rovné 175 mm

111003 seger vnitřní Zahn. 175 mm

111004 seger vnější Zahn. 175 mm

Kleště mini - prodejní stojan.

kat. č. 1093801

BGS[®]technic

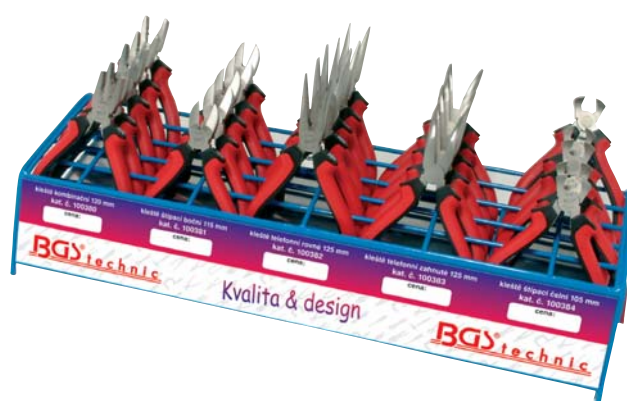

Vyrobené dle DIN, TÜV/GS, matný nikl, dvoukomponentní izolace (červená/černá). S rozevřací pružinou.

Po 5ti ks od typu.

100380 kombinační 120 mm

100381 štípací boční 115 mm

100382 telefonní rovné 130 mm

100383 telefonní zahnuté 125 mm

100384 štípací čelní 105 mm

Šroubováky – prodejní stojan 1.

kat. č. 10907930

BGS[®]technic



Chrom vanadium.

TÜV/GS.

Magnetické špice.

Po 5ti ks od typu.

107930 plochý 3,0 x 60 mm

107931 plochý 4,0 x 80 mm

107932 plochý 5,5 x 120 mm

107933 plochý 6,5 x 150 mm

107934 křížový PH 1 x 80 mm

107935 křížový PH 2 x 100 mm

107936 křížový PZ 1 x 80 mm

107937 křížový PZ 2 x 100 mm

107938 křížový PH 3 x 150 mm

107939 křížový PZ 3 x 150 mm

Šroubováky – prodejní stojan 2.

kat. č. 10907931

BGS[®]technic

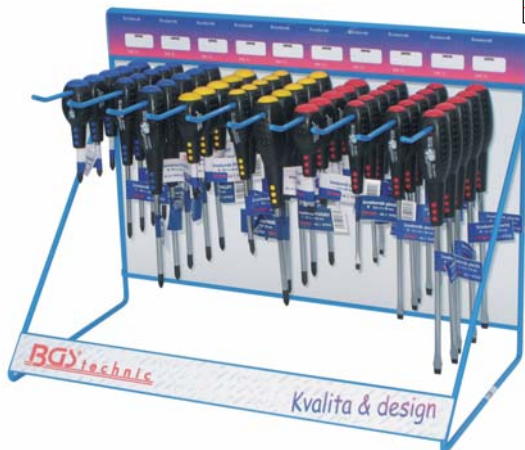

Chrom vanadium.

TÜV/GS.

Magnetické špice.

Po 5ti ks od typu.

100728-1E karburátorový plochý "Stubby" PL6,5 x 38 mm

100728-2E karburátorový křížový "Stubby" PH2 x 38 mm

100728-3E karburátorový křížový "Stubby" PZ2 x 38 mm

107934 křížový PH 1 x 80 mm, tvrzený

107935 křížový PH 2 x 100 mm, tvrzený

107936 křížový PZD 1 x 80 mm, tvrzený

107937 křížový PZD 2 x 100 mm, tvrzený

107931 plochý 4.0 x 80 mm, tvrzený

107932 plochý 5.5 x 125 mm, tvrzený

107933 plochý 6.5 x 150 mm, tvrzený

Šroubováky – prodejní stojan 2.

kat. č. 10907932

BGS[®]technic

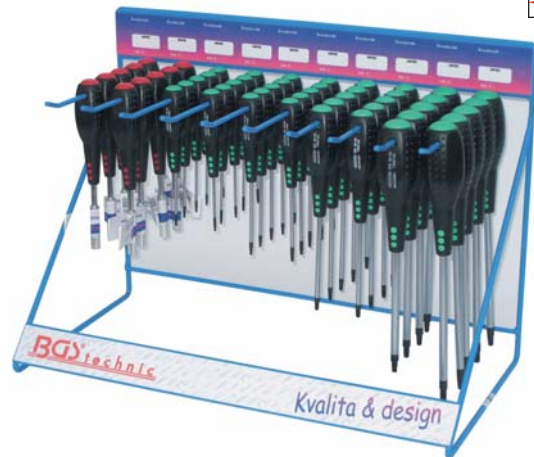

Chrom vanadium.

TÜV/GS.

Magnetické špice.

Po 5ti ks od typu.

107845-11E T-profil T 8 x 60 mm s vrtáním, tvrzený

107845-12E T-profil T 9 x 60 mm s vrtáním, tvrzený

107845-13E T-profil T 10 x 80 mm s vrtáním, tvrzený

107845-14E T-profil T 15 x 80 mm s vrtáním, tvrzený

107845-15E T-profil T 20 x 100 mm s vrtáním, tvrzený

107845-16E T-profil T 25 x 100 mm s vrtáním, tvrzený

107845-17E T-profil T 30 x 125 mm s vrtáním, tvrzený

107845-18E T-profil T 40 x 150 mm s vrtáním, tvrzený

100217-1E rukojeť šroubovací 1/4" , magnetická, s otvorem (10 ks)

Stahováky - prodejní stojan.

kat. č. 1097713

BGS[®]technic



Trapézový závit s otočnou plochou.

Chromovaný.

Dvouramenné.

Po 2 ks od typu.

107713 75 mm

107714 100 mm

107716 150 mm

Stahováky - prodejní stojan.

kat. č. 1097723

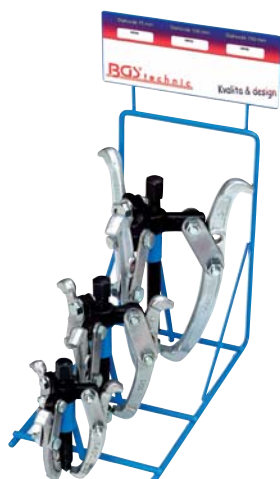
BGS[®]technic

Trapézový závit s otočnou plochou.

Chromovaný.

Tříramenné.

Po 1 ks od typu.

107723 75 mm

107724 100 mm

107726 150 mm

Odlamovací nože - prodejní stojan.

kat. č. 109045N1

BGS[®]technic

PO 5ti ks od typu.

Odlamovací nože:

nůž odlamovací 0.38/85 mm, KDS

nůž odlamovací 0.50/18 mm, autom. podavač

nůž odlamovací 0.50/18 mm, aut. aretace

nůž odlamovací 0.50/18 mm, aret. šroub

nůž odlamovací 0.50/18 mm, KDS

Náhradní čepele:

čepele odlamovací 0.50/18 mm, 14 segmentů, 5ks

čepele odlamovací 0.38/9.25 mm, 10 ks

čepele odlamovací 0.50/18 mm, 14 segmentů, 10 ks

čepele odlamovací 0.50/18 mm, 7 segmentů, 10 ks

čepele odlamovací 0,50/18 mm, háková, 5 ks

Hlavice nástrčné 1/4" „Surface Drive“.

BGS[®] technic



Chrom vanadium

Matný chrom.

kat. č.

102344 4,0 mm

102339 4,5 mm

102345 5,0 mm

102343 5,5 mm

102346 6,0 mm

102347 7,0 mm

102348 8,0 mm

102349 9,0 mm

102350 10,0 mm

102351 11,0 mm

102352 12,0 mm

102353 13,0 mm

102354 14,0 mm

Hlavice nástrčné 1/4" „Super Lock“prodloužené.

BGS[®] technic



Chrom vanadium.

Matný chrom.

kat. č.

102968 8 mm

102970 10 mm

102971 11 mm

102972 12 mm

102973 13 mm

102974 14 mm

Hlavice nástrčné 1/4" prodloužené.

BGS[®] technic

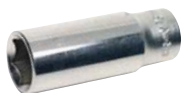

Chrom vanadium.

Ze sady č. 102221.

kat. č.

10222108 8 mm

10222110 10 mm

10222112 12 mm

10222113 13 mm

Hlavice nástrčná 1/4" pro E-profil.

BGS[®] technic



Chrom vanadium.

kat. č.

106404 E 4

106405 E 5

106406 E 6

106407 E 7

106408 E 8

Hlavice zástrčná 1/4" s plochým bitem.

BGS[®] technic



Chrom vanadium.

kat. č.

102493 4,0 mm

102494 5,5 mm

102495 6,5 mm

102496 7,0 mm

Hlavice zástrčná 1/4" s křížovým bitem.

BGS[®] technic



Chrom vanadium.

kat. č.

102487 PH 1

102488 PH 2

102489 PH 3

102490 PZ 1

102491 PZ 2

102492 PZ 3

Hlavice zástrčná 1/4" imbus.

BGS[®] technic



Chrom vanadium.

kat. č.

102497 3,0 mm

102498 4,0 mm

102499 5,0 mm

102500 6,0 mm

102501 7,0 mm

102502 8,0 mm

Hlavice zástrčná 1/4" T-profil s vrtáním.

BGS[®] technic



Chrom vanadium.

kat. č.

102357 T10

102358 T15

102359 T20

102360 T25

102361 T27

102362 T30

102363 T40

Hlavice zástrčná 1/4" pro T-profil.

BGS[®] technic



Chrom vanadium, matný chrom.

Airbag VW & Audi.

kat. č. 104201 T30 x 100 mm.

světla Audi A6

kat. č. 104202 T30 x 400 mm.

Hlavice nástrčné 1/4" „GEAR-LOCK“.

kat. č. 102150

BGS[®] technic



13 dílů sada.

Nový profil, který pasuje na 6 a 12 hranné palcové i metrické šrouby, E-profil.

4-4,5-5-5,5-6-7-8-9-10-11-12-13-14 mm.

Hlavice nástrčné 1/4" „GEAR-LOCK“.

kat.č. 102221

BGS[®] technic



11 dílů sada.

Chrom vanadium.

11x hlavice nástr. 4-5-5,5-6-7-8-9-10-11-12-13 mm.

SB balení.

Hlavice nástrčné 1/4" s 6-ti hranným dřikem.

kat. č. 105267

BGS[®] technic



7 dílů sada.

Chrom vanadium.

Rozměry 6-8-10-11-12-13-14 mm.

Pro poškozené matice a hlavy šroubů.

Hlavice zástrčné 1/4" TS s vrtáním.

kat. č. 102355

BGS[®] technic



7 dílů sada.

Chrom vanadium.

Na kolejnici.

V PVC kazetě.

7x hlavice nástrčná TS10-TS15-TS20-TS25-TS27-TS30-TS40. „5-ti hvězda“.

Hlavice zástrčné 1/4"+3/8"+1/2" pro XZN profil.

kat. č. 105105

BGS[®] technic



Chrom vanadium.

Matný Chrom.

8 dílů sada.

1/2" M4-M5-M6.

3/8" M8-M10-M12.

1/2" M14-M16.

Hlavice zástrčné 1/4" + 3/8" + 1/2".

kat. č. 105184

BGS[®] technic



38 dílů sada.

Chrom vanadium S2.

7x hlavice zástrčná 1/2" T-profil T40-45-50-55-60-70x140 mm-T80x100 mm.

1x hlavice zástrčná 1/2" T-profil T30 x 300 mm.

4x hlavice zástrčná 1/2" XZN M9x100 mm, M10-M12-M14 x 140 mm.

2x hlavice zástrčná 1/2" XZN s vrtáním M16x100 mm, M16x55 mm (pro olej. výpustě koncernu VW).

1x hlavice zástrčná 1/2" XZN M18x78 mm CrMo.

4x hlavice zástrčná 1/2" RIBE M7x240mm,

M8x240mm, M9x100mm, M10x140mm.

1x hlavice zástrčná 1/2" imbus s koulí 5x160 mm.

4x hlavice zástrčná 1/2" imbus 10-11-13x140 mm, 7x230mm.

5x hlavice zás. 1/2" imbus 14-17-19-22-24 x 50 mm.

9x hlavice zástrčná 1/4" T-profil s vrtáním T10-15-20-25-27-30-40-45-50.

V PVC kazetě.

Hlavice nástrčné 1/4"+1/2", prodloužené.

kat. č. 6034020



20 dílů sada.

Chrom vanadium.

Hlavice 1/4" prodl. 4-5-5,5-6-7-8-9-10-11-12 mm.

Hlavice 1/2" prodl. 13-14-15-16-17-18-19-21-22-24.

Hlavice nástrčné 1/4" a 3/8" pro E-profil.

kat. č. 102038

BGS[®] technic



Chrom vanadium. Matný chrom.

7x hlavice nástrčná 1/4" E4-E5-E6-E7-E8-E10-E11.

5x hlavice nástrčná 3/8" E12-E14-E16-E18-E20.

Hlavice nástrčné 1/4" a 3/8" pro E-profil.

kat. č. 102027

BGS[®] technic



7 dílů sada.

Chrom vanadium.

3x hlavice nástrčná 1/4" E6-E7-E8.

4x hlavice nástrčná 3/8" E10-E12-E14-E16.

Hlavice nástrčné 3/8" „Surface Drive“.

BGS[®] technic



Chrom vanadium.

Matný chrom.

kat. č.

102366 6,0 mm

102367 7,0 mm

102368 8,0 mm

102369 9,0 mm

102370 10,0 mm

102371 11,0 mm

102372 12,0 mm

102373 13,0 mm

102374 14,0 mm

102375 15,0 mm

102376 16,0 mm

102377 17,0 mm

102378 18,0 mm

102379 19,0 mm

102381 21,0 mm

102382 22,0 mm

102384 24,0 mm

Hlavice nástrčné 3/8" „Super Lock“prodloužené.

BGS[®] technic



Chrom vanadium.

Matný chrom.

kat. č.

102600 10 mm

102601 11 mm

102602 12 mm

102603 13 mm

102606 16 mm

102607 17 mm

102608 18 mm

102609 19 mm

Hlavice nástrčné 3/8" „SPECIÁL“.

BGS[®] technic



Speciální profil pro poškozené matice a šrouby. Vhodné pro bezpečnostní šrouby kol při ztrátě originálního klíče.

Ze sady kat. č. 105265.

kat. č.

105270	10 mm
105271	11 mm
105272	12 mm
105273	13 mm
105274	14 mm
105275	15 mm
105276	16 mm
105277	17 mm
105279	19 mm

Hlavice nástrčné 3/8" kloubové prodloužené pro žhavicí svíčky.

BGS[®] technic



Pro žhavicí svíčky:

kat. č.

102980	8 mm
102981	9 mm
102982	10 mm
102983	12 mm

Pro zapalovací svíčky:

kat. č.

102984	14 mm
102985	16 mm

Hlavice nástrčná 3/8" pro E-profil.

BGS[®] technic



Chrom vanadium.

kat. č.

106410	E10
106411	E11
106412	E12
106414	E14
106416	E16
106417	E18

Hlavice zástrčná 3/8" trojhranná.

kat. č. 89LS2936



Trojhranná 10 mm.

Pro vozy Renault.

Hlavice nástrčná 3/8" víceúčelová.

kat. č. 102533

BGS[®] technic



Chrom vanadium.

Rozsah 8-21 mm.

Hlavice nástrčné 3/8" .

kat. č. 105265

BGS[®] technic



10 dílů sada.

Chrom vanadium molybden.

Speciální profil pro poškozené matice a šrouby. Hlavice se „zakousne“ do matice nebo šroubu a umožní jisté povolání.

Vhodné pro bezpečnostní šrouby kol při ztrátě originálního klíče.

10-11-12-13-14-15-16-17 mm.

Hlavice zástrčné 3/8" pro imbus.

kat. č. 105104

BGS[®] technic



Chrom vanadium.

7 dílů sada.

1/8"-5/32"-3/16"-7/32"-1/4"-5/16"-3/8".

Hlavice zástrčné 3/8" T-profil.

kat. č. 105108

BGS[®] technic



Chrom vanadium.

7 dílů sada.

T15-T20-T25-T30-T40-T45-T50.

Hlavice nástrčné 3/8" E-profil.

kat. č. 104035

BGS[®] technic



5 dílů sada.

Chrom vanadium.

Kloubové, na kolejnici.

E8-E10-E12-E14-E16.

Hlavice 3/8" pro T a E-profil.

kat. č. 105021

BGS[®] technic



34 dílů sada

Chrom vanadium.

12x hlavice nástrčná pro E-profil E4-E5-E6-E7-E8-E10-E11-E12-E14-E16-E18-E20.

11x hlavice zástrčná pro T-profil T10-T15-T20-T25-T27-T30-T40-T45-T50-T55-T60.

10x bit (5/16") pro T-profil s vrtáním T10-T15-T20-T25-T27-T30-T40-T45-T50-T55.

Adaptér pro bity 3/8" x 5/16" mm.

Hlavice nástrčná 1/2".

BGS[®] technic



Chrom vanadium, matný chrom.
Provedení ProTorgue[®].

kat. č.

102908	8 mm
102909	9 mm
102910	10 mm
102911	11 mm
102912	12 mm
102913	13 mm
102914	14 mm
102915	15 mm
102916	16 mm
102917	17 mm
102918	18 mm
102919	19 mm
102920	20 mm
102921	21 mm
102922	22 mm
102924	24 mm
102927	27 mm
102930	30 mm
102932	32 mm
102936	36 mm

Hlavice nástrčná 1/2" „Super-Lock“.

BGS[®] technic



Chrom vanadium. Matný chrom.
Šestihran, s ABS drážkováním.

kat. č.

102408	8 mm
102409	9 mm
102410	10 mm
102411	11 mm
102412	12 mm
102413	13 mm
102414	14 mm
102415	15 mm
102416	16 mm
102417	17 mm
102418	18 mm
102419	19 mm
102420	20 mm
102421	21 mm
102422	22 mm
102424	24 mm
102427	27 mm
102430	30 mm
102432	32 mm

Hlavice nástrčná 1/2" prodloužená, na hliníková kola aut.

BGS[®] technic



Chrom molybden.
Pro ruční i pneumatické utahování.
S ochrannou vložkou.

kat. č.

107207	15 x 85 mm
107201	17 x 85 mm
107202	19 x 85 mm
107203	21 x 85 mm
107208	22 x 85 mm

Hlavice nástrčná 1/2" prodloužená, na hliníková kola aut.

BGS[®] technic



Chrom molybden.
Pro ruční i pneumatické utahování.
S ochrannou vložkou.

kat. č.

107101	17 x 150 mm
107102	19 x 150 mm
107103	21 x 150 mm

Hlavice nástrčné 1/2" prodloužené na hliníková kola aut.

BGS[®] technic

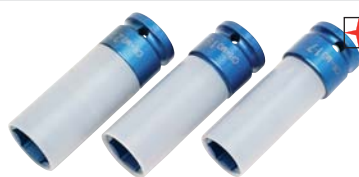

3 dílů sada.
Chrom molybden.
Pro ruční i pneumatické utahování.
S ochrannou vložkou.
17-19-21 x 85 mm.

Hlavice nástrčné 1/2" prodloužené na hliníková kola aut.

BGS[®] technic



5 dílů sada.
Chrom molybden.
Pro ruční i pneumatické utahování.
S ochrannou vložkou.
15-17-19-21-22 x 85 mm.

Hlavice nástrčné 1/2" prodloužené na hliníková kola aut.

BGS[®] technic



3 dílů sada.
Chrom molybden.
Pro ruční i pneumatické utahování.
S ochrannou vložkou.
17-19-21 x 150 mm.

Hlavice nástrčné 1/2" pro E-profil, prodloužené.

BGS[®] technic



6 dílů sada.
Délka 150 mm.
E10-E12-E14-E16-E18-E20.

Hlavice nástrčná 1/2" extra prodloužená.

BGS[®] technic



Chrom vanadium.
Určená pro diesel vstřikování.

kat. č.

102538	22 mm
102539	27 mm

Hlavice nástrčná 1/2".



kat. č.

89LS2910	5ti hranná 19 mm (brzdy)
89LS2948	5ti hranná 10 mm (brzdy)

Hlavice nástrčné 1/2" pro E-profil.

kat. č. 102026

BGS[®] technic



6 dílů sada

Chrom vanadium.

E10-E12-E14-E16-E18-E20 x 80 mm

Hlavice nástrčná 1/2" prodloužená pro E-profil.

BGS[®] technic



Chrom vanadium.

kat. č.

106440 E10
106442 E12
106444 E14
106446 E16
106448 E18
106450 E20

Hlavice nástrčná 1/2" pro E-profil.

BGS[®] technic



Chrom vanadium.

kat. č.

106460 E10
106461 E11
106462 E12
106464 E14
106466 E16
106418 E18
106420 E20
106422 E22
106424 E24

Hlavice zástrčná 1/2" pro T-profil.

BGS[®] technic



Chrom vanadium.

Matný chrom.

kat. č.

104371 T30 x 53 mm
104372 T40 x 53 mm
104373 T45 x 53 mm
104374 T50 x 53 mm
104375 T55 x 53 mm

Hlavice zástrčná 1/2" T-profil s vrtáním.

BGS[®] technic



Chrom vanadium.

Matný chrom.

kat. č.

104376 T60
104377 T70

Hlavice zástrčná 1/2" pro T-profil.

BGS[®] technic



Chrom vanadium.

Matný chrom.

kat. č.

104468 T15 x 100 mm
104469 T20 x 100 mm
104470 T25 x 100 mm
104467 T27 x 100 mm
104471 T30 x 100 mm
104472 T40 x 100 mm
104473 T45 x 100 mm
104474 T50 x 100 mm
104475 T55 x 100 mm
104476 T60 x 100 mm
104477 T70 x 100 mm

Hlavice zástrčná 1/2" pro T-profil, tvrzená.

BGS[®] technic



Chrom vanadium.

kat. č.

105367 T27 x 53 mm
105369 T30 x 53 mm
105370 T25 x 53 mm
105371 T30 x 53 mm
105372 T40 x 53 mm
105373 T45 x 53 mm
105374 T50 x 53 mm
105375 T55 x 53 mm

Hlavice zástrčná 1/2" pro T-profil, tvrzená.

BGS[®] technic



Chrom vanadium.

kat. č.

105469 T20 x 100 mm
105470 T25 x 100 mm
105467 T27 x 100 mm
105471 T30 x 100 mm
105472 T40 x 100 mm
105473 T45 x 100 mm
105474 T50 x 100 mm
105475 T55 x 100 mm

Hlavice zástrčná 1/2" pro T-profil.

BGS[®] technic



Chrom vanadium.

Matný chrom.

kat. č. 104210 1/2" T30 x 130 mm

(s vrtáním) airbag a olej. výpust

kat. č. 104211 1/2" T55 x 140 mm

kryt hlavy válců Opel, Ford, Renault

kat. č. 104212 1/2" T70 x 120 mm

kryt hlavy válců Nissan, Toyota, Mazda, Ford

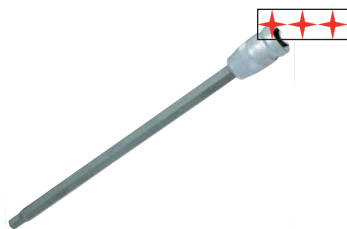
Hlavice zástrčná 1/2" pro im-bus.**BGS[®] technic**

Chrom vanadium.

Matný chrom.

kat. č.

104215 5 x 240 mm

104216 6 x 240 mm

104217 7 x 140 mm

104218 8 x 240 mm

104220 10 x 140 mm

Hlavice zástrčná 1/2" pro im-bus, tvrzená.**BGS[®] technic**

Chrom vanadium.

kat. č.

104286 6 x 100 mm

104288 8 x 100 mm

Hlavice zástrčná 1/2" pro im-bus.

kat. č. 104295

BGS[®] technic

Crom Vanadium.

Speciálně pro práce na motorkách.

22x70 mm

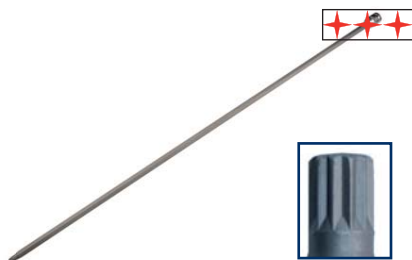
Hlavice zástrčná 1/2" pro XZN profil.**BGS[®] technic**

Chrom vanadium S2.

kat. č.

104227 M8 x 800 mm

104228 M10 x 800 mm

104229 M12 x 800 mm

104233 M14 x 800 mm

Hlavice zástrčná 1/2" pro XZN.

kat. č. 370002

EU tools

Chrom vanadium.

S vrtáním.

Na šrouby poloos automobilů koncernu VW.

XZN M18 x 100 mm.

Hlavice zástrčná 1/2" pro XZN profil.**BGS[®] technic**

Chrom Vanadium.

kat. č.

104358 M8 x 100 mm

104462 M10 x 100 mm

104463 M10 x 140 mm

Hlavice zástrčná 1/2" pro XZN profil.

kat. č. 104356

BGS[®] technic

Chrom Vanadium.

M16 x 53 mm

Hlavice zástrčná 1/2" pro XZN profil.

kat. č. 104357

BGS[®] technic

Chrom vanadium.

Pro Audi A4/A6.

M16 x 100 mm

Hlavice zástrčná 1/2" pro XZN profil.**BGS[®] technic**

Chrom vanadium.

Matný chrom.

kat. č. 104225 M10 x 140 mm

rozvody MB, kryt hlavy válců Daimler, VAG, Opel

kat. č. 104226 M12 x 140 mm

kryt hlavy válců MB 6/8/12

Hlavice zástrčná 1/2" pro RIBE profil.**BGS[®] technic**

Chrom vanadium.

Matný chrom.

kat. č. 104230 M7 x 200 mm

světla Fiat, Lancia, Alfa Romeo

kat. č. 104231 M8 x 240 mm

olejová vana Fiat, Lancia, Alfa Romeo

kat. č. 104232 M10 x 120 mm

kryt hlavy válců VAG od 11/96

Hlavice zástrčná 1/2" pro RIBE profil.**EU tools**

Chrom vanadium.

kat. č.

21200310 M10 x 63 mm

21200312 M12 x 63 mm

21200314 M14 x 63 mm

21200316 M16 x 63 mm

Hlavice nástrčné 1/2" na kolejnici.

kat. č. 102226

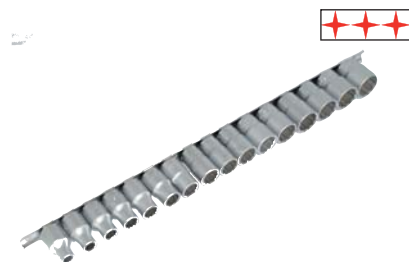
BGS[®] technic

15 dílů sada.

Chrom vanadium.

Matný chrom.

15x hlavice nástrčné 12ti hranná 10-11-12-13-14-

15-16-17-18-19-20-21-22-23-24 mm.

Hlavice nástrčné na kolejnici, prodloužené.

BGStechnic



9 dílů sada.
Chrom vanadium.
Matný chrom.

kat. č. 102222

11x hlavice 3/8" 8-10-11-12-13-14-15-16-17-18-19 mm.

kat. č. 102223

9x hlavice 1/2" 10-13-15-16-17-18-19-22-24 mm.
SB balení.

Hlavice nástrčné 1/2" „GEAR-LOCK“.

kat. č. 1021522

BGStechnic



19 dílů sada.
Chrom vanadium.
Matný chrom.

Nový profil vhodný k použití na 6 a 12ti hranné, palcové, metrické, XZN a E-profil šrouby.

Možno použít pro E-profil E10-12-14-16-18-20-22-24.

Možno použít pro palcové hlavice 5/16"-11/32"-3/8"-7/16"-15/32"-1/2"-9/16"-19/32"-5/8"-3/4"-25/32"-13/16"-7/8"-15/16"-1.1/16"-1.3/16"-1.1/4".

19x hlavice nástrčná 8-9-10-11-12-13-14-15-16-17-18-19-20-21-22-24-27-30-32 mm.

Hlavice nástrčné 1/2", prodloužené, „SPECIÁL“.

kat. č. 105264

BGStechnic



4 díly sada.

Chrom vanadium molybden.
Speciální profil pro poškozené matice a šrouby.
Vhodné pro bezpečnostní šrouby kol při ztrátě originálního klíče.
17, 19, 21 mm.

Hlavice nástrčné 1/2".

kat. č. 105266

BGStechnic



10 dílů sada.

Chrom molybden.

Speciální profil pro poškozené matice a šrouby.
Hlavice se „zakousne“ do matice nebo šroubu a umožní jisté povolání.

Vhodné pro bezpečnostní šrouby kol při ztrátě originálního klíče.

10-11-12-13-14-15-16-17-19 mm

Hlavice nástrčné 1/2" + 3/4".

kat. č. 105268

BGStechnic



7 dílů sada.

Chrom molybden.

Speciální profil pro poškozené matice a šrouby.
Hlavice se „zakousne“ do matice nebo šroubu a umožní jisté povolání.

Vhodné pro bezpečnostní šrouby kol při ztrátě originálního klíče.

Hlavice nástrčná 1/2" 22-24-27-32 mm.

Hlavice nástrčná 3/4" 36-41 mm.

Hlavice zástrčné 1/2" pro T-profil.

kat. č. 105102

BGStechnic



10 dílů sada.

Chrom vanadium.

Matný chrom.

10x hlavice zástrčná T20-T25-T27-T30-T40-T45-T50-T55-T60-T70.

Hlavice zástrčné 1/2" pro T-profil.

kat. č. 105103

BGStechnic



Sada 4 díly.

T70 kryt hlavy válců, olejová vana

T80 stěrače MAN M

T100 MAN

T80 kryt hlavy válců Ford, BMW, Citroën, Renault, Audi, Mercedes

Hlavice zástrčné 1/2" pro T-profil.

kat. č. 105182

BGStechnic



32 dílů sada.

Chrom vanadium.

Krátké bity, S2 ocel.

Délky: 55, 100, 140, 200 mm.

T20 – T70.

Hlavice 1/2" pro T a E-profil.

kat. č. 105100

BGStechnic



16 dílů sada.

Chrom vanadium.

7x hlavice nástrčná T-profil T30-T40-T45-T50-T55-T60-T70.

9x hlavice nástrčná E-profil E10-E11-E12-E14-E16-E18-E20-E22-E24.

Hlavice nástrčné 1/2" pro E-profil.

kat. č. 106425

BGS[®] technic



9 dílů sada.
Chrom vanadium.
9x hlavice nástrčná E10-E11-E12-E14-E16-E18-E20-E22-E24.

Hlavice zástrčné 1/2" pro imbus.

kat. č. 105052

BGS[®] technic



12 dílů sada.
Chrom vanadium.
Matný chrom.
12x hlavice nástrčná imbus 5-6-7-8-10-12-14-16-17-18-19-22 mm.
V plastové kazetě.

Hlavice zástrčné 1/2" pro imbus.

kat. č. 105181

BGS[®] technic



30 dílů sada.
Chrom vanadium.
Krátké bity, S2 ocel.
Délky: 55, 100, 140, 200 mm.
5 – 19 mm.

Hlavice zástrčné 1/2" pro imbus.

kat. č. 104258

BGS[®] technic



6 dílů sada.
Chrom vanadium.
Na kolejnici.
6x hlavice zástrčná imbus s koulí 5-6-7-8-10-12 mm.

Hlavice zástrčné 1/2" pro XZN.

kat. č. 105180

BGS[®] technic



26 dílů sada.
Chrom vanadium.
Krátké bity, S2 ocel.
Délky: 55, 100, 140, 200 mm.
M5 – M14.

Hlavice zástrčné 1/2" pro RIBE profil.

kat. č. 105183

BGS[®] technic



32 dílů sada.
Chrom vanadium.
Krátké bity, S2 ocel.
Délky: 55, 100, 140, 200 mm.
M5 – M14.

Hlavice nástrčná 3/4".

BGS[®] technic



Chrom vanadium.
Provedení ProTorgue.
6ti hran.

kat. č.

103419 19 mm

103422 22 mm

103424 24 mm

103427 27 mm

103430 30 mm

103432 32 mm

103433 33 mm

103434 34 mm

103436 36 mm

103438 38 mm

103441 41 mm

103446 46 mm

103450 50 mm

Hlavice zástrčné 3/4" pro imbus.

kat. č. 105054

BGS[®] technic



9 dílů sada.
Chrom molybden.
Délka 60 mm.
Hlavice zást. 3/4" imbus 14-17-19-21-22-23-24 mm.
Hlavice zástrčná 3/4" XZN s vrtáním M16-M18.

Bit 1/4" T-profil.

BGS[®] technic



Chrom vanadium.

kat. č.

108190 T10 x 25 mm

108191 T15 x 25 mm

108192 T20 x 25 mm

108193 T25 x 25 mm

108194 T27 x 25 mm

108195 T30 x 25 mm

108196 T40 x 25 mm

108197 T45 x 25 mm

Bit 5/16" plochý.**BGS[®]technic**

Chrom-vanadium.

kat. č.

104380 8,0 x 30 mm

104381 10,0 x 30 mm

104382 12,0 x 30 mm

Bit 5/16" křížový.**BGS[®]technic**

Chrom-vanadium.

kat. č.

104383 PH3 x 30 mm

104384 PH4 x 30 mm

104385 PZ3 x 30 mm

104386 PZ4 x 30 mm

Bit 5/16" imbus.**BGS[®]technic**

Chrom-vanadium.

kat. č.

104389 10,0 x 30 mm

104390 12,0 x 30 mm

104391 14,0 x 30 mm

Bit 5/16" pro T-profil.**BGS[®]technic**

Chrom vanadium.

kat. č.

108160 T10 x 30 mm

108161 T15 x 30 mm

108167 T20 x 30 mm

108162 T25 x 30 mm

108169 T27 x 30 mm

108163 T30 x 30 mm

108164 T40 x 30 mm

108165 T45 x 30 mm

108166 T50 x 30 mm

108168 T55 x 30 mm

104457 T70 x 30 mm

Bit 5/16" pro T-profil.**BGS[®]technic**

Chrom vanadium.

S vrtáním.

kat. č.

104410 T10 x 30 mm

104415 T15 x 30 mm

104420 T20 x 30 mm

104425 T25 x 30 mm

104427 T27 x 30 mm

104430 T30 x 30 mm

104440 T40 x 30 mm

104445 T45 x 30 mm

104450 T50 x 30 mm

104455 T55 x 30 mm

Bit 10 mm pro T-profil.**BGS[®]technic**

Chrom vanadium.

kat. č.

104866 T10 x 30 mm

104868 T15 x 30 mm

104869 T20 x 30 mm

104870 T25 x 30 mm

104867 T27 x 30 mm

104871 T30 x 30 mm

104872 T40 x 30 mm

104873 T45 x 30 mm

104874 T50 x 30 mm

104875 T55 x 30 mm

104876 T60 x 30 mm

Bit 10 mm pro T-profil.**BGS[®]technic**

Chrom vanadium.

kat. č.

104566 T10 x 75 mm

104567 T27 x 75 mm

104568 T15 x 75 mm

104569 T20 x 75 mm

104570 T25 x 75 mm

104571 T30 x 75 mm

104572 T40 x 75 mm

104573 T45 x 75 mm

104574 T50 x 75 mm

104575 T55 x 75 mm

104576 T60 x 75 mm

104581 T70 x 75 mm

Bit 10 mm imbus.**BGS[®]technic**

Chrom vanadium.

kat. č.

104950 4 x 30 mm

104951 5 x 30 mm

104952 6 x 30 mm

104953 7 x 30 mm

104954 8 x 30 mm

104955 10 x 30 mm

104956 12 x 30 mm

104957 14 x 30 mm

Bit 10 mm imbus.**BGS[®]technic**

Chrom vanadium.

kat. č.

104959 4 x 75 mm

104960 5 x 75 mm

104961 6 x 75 mm

104962 7 x 75 mm

104963 8 x 75 mm

104964 10 x 75 mm

104965 12 x 75 mm

104966 14 x 75 mm

Bit 10 mm XZN.**BGS[®]technic**

Chrom vanadium.

kat. č.

104850 M 5 x 30 mm

104851 M 6 x 30 mm

104852 M 8 x 30 mm

104853 M10 x 30 mm

104854 M12 x 30 mm

Bit 10 mm XZN.**BGS[®]technic**

Chrom vanadium.

kat. č.

104859 M 5 x 75 mm

104860 M 6 x 75 mm

104861 M 8 x 75 mm

104862 M10 x 75 mm

104863 M12 x 75 mm

104864 M14 x 75 mm

Bit 10 mm RIBE-profil.

BGS[®] technic



Chrom vanadium.

kat. č.

104760	M5 x 30 mm
104761	M6 x 30 mm
104762	M7 x 30 mm
104763	M8 x 30 mm
104764	M9 x 30 mm
104765	M10 x 30 mm
104766	M11 x 30 mm
104767	M12 x 30 mm
104768	M13 x 30 mm

Bit 10 mm RIBE-profil.

BGS[®] technic



Chrom vanadium.

kat. č.

104770	M5 x 100 mm
104771	M6 x 100 mm
104772	M7 x 100 mm
104773	M8 x 100 mm
104774	M9 x 100 mm
104775	M10 x 100 mm
104776	M10,3 x 100 mm
104777	M11 x 100 mm
104778	M12 x 100 mm
104779	M13 x 100 mm
104780	M14 x 100 mm

Bity 1/4".

kat. č. 104830

BGS[®] technic

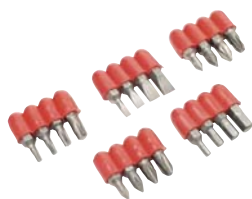

Chrom vanadium.

20 dílů sada.

V SB balení.

4 x bit plochý 3-4,5-6-7 mm.
4 x bit PH 0-1-2-3.
4 x bit PZ 0-1-2-3.
4 x bit T10-T15-T20-T30.
4 x bit imbus 3-4-5-6 mm.

Bity oboustranné 1/4" „GOLD“.

kat. č. 104813

BGS[®] technic

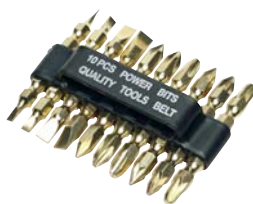

Chrom vanadium.

10 dílů sada.

3x bit PH 1-2-3.

3x bit PZ 1-2-3.

4x bit plochý 3-4-6-7 mm.

Délka 65 mm.

Bity jednostranné 1/4" „GOLD“.

kat. č. 104814

BGS[®] technic



Chrom vanadium.

10 dílů sada.

3x bit PH 1-2-3.

3x bit PZ 1-2-3.

4x bit plochý 3-4-6-7 mm.

Délka 50 mm.

Bity 1/4" T-profil.

kat. č. 6121145

EU tools



7 dílů sada.

S vrtáním.

V SB balení.

7 x bit T10-T15-T20-T25-T27-T30-T40.

Bity 1/4" T-profil.

kat. č. 100784

BGS[®] technic



11 dílů sada.

Chrom vanadium.

bit T7-T8-T9-T10-T15-T20-T25-T27-T30-T40-T45.

Bity 1/4"+5/16" T-profil.

kat. č. 100786

BGS[®] technic



11 dílů sada.

Chrom vanadium.

V SB balení.

6x bit 1/4" T10-T15-T20-T25-T27-T30.

3x bit 5/16" T40-T45-T50.

1x adaptér 1/4" x 1/4".

1x adaptér 5/16" x 3/8".

Bity 1/4", pro pojistné šrouby.

kat. č. 100762

BGS[®] technic



Sada 32 dílů.

Chrom vanadium.

Délka 75 mm, 6ti hran 1/4".

Pro pojistné šrouby.

9x bit s vrtáním T8-T10-T15-T20-T25-T27-T30-T35-T40.

6x bit imbus s vrtáním 2-2,5-3-4-5-6 mm.

3x bit Torq-Set 6-8-10 mm.

4x bit plochý vidlicový 4-6-8-10 mm.

3x bit křížový PZ 1-2-3.

2x bit křížový PH 1-2.

1x bit plochý 6 mm.

4x bit tříhranný 1-2-3-4.

Bity 1/4", pro pojistné šrouby.

kat. č. 100763

BGS[®] technic



33 dílů sada.

Chrom vanadium.

6 x bit imbus s vrtáním 2-2,5-3-4-5-6 mm.

9 x bit T8-T10-T15-T20-T25-T27-T30-T40.

4 x bit plochý 4-6-8-10 mm.

4 x bit Tri-Wing 1-2-3-4.

3 x bit Tri-Wing 6-8-10.

Bity 1/4".

kat. č. 100779

BGS[®] technic



31 dílů sada.
Chrom vanadium S2.
3 x PZ bit 1-2-3.
4 x PH bit 0-1-2-3.
11 x bit torx s vrtáním T6-T7-T8-T9-T10-T15-T20-T25-T27-T30-T40.
5 x bit plochý 3-4-5-5,5-6,5 mm.
7 x bit imbus 2-3-4-5-6-7-8 mm.
1 prodloužení magnetické se zajišťovací pojistkou, délka 60 mm.
V hliníkové kazetě.

Bity 1/4", speciální.

kat. č. 100765

BGS[®] technic



Sada 100 dílů.
9x bit plochý 3-4-4,5-5-5,5-6-6,5-7-8 mm.
16x bit PH a PZ 0-1-2-3.
18x bit T-profil T8-T10-T15-T20-T25-T27-T30-T40-T45 s vrtáním i bez vrtání.
9x imbus 1,5-2-2,5-3-4-5-5,5-6-8 mm.
6x imbus 2-2,5-3-4-5-6 mm s vrtáním.
10x imbus 1/16"-5/64"-3/32"-7/64"-1/8"-9/64"-5/32"-3/16"-7/32"-1/4".
6x imbus 5/32"-9/64"-1/8"-7/64"-3/32"-5/64" s vrtáním.
3x bit XZN M5-M6-M8.
4x bit čtyřhran 0-1-2-3.
4x bit pro matice se zářezem 4-6-8-10 mm.
3x bit Torq-Set 6-8-10.
4x bit Tri-Wing 1-2-3-4.
3x bit X-profil 1-2-3.
1x magnetické prodloužení 60 mm.
4x adaptér.

Bity 1/4".

kat. č. 2514020

EU tools



18 dílů sada.
3x bit plochý 5,0-6,0-7,0 mm.
6x bit křížový PH a PZD 1-2-3.
3x bit imbus 4,0-5,0-6,0 mm.
4x bit T-profil T10-T15-T20-T25.
1x adaptér 1/4" x 6ti hran.
1x mag. prodloužení 60 mm

Bity 1/4".

kat. č. 2514021

EU tools



18 dílů sada.
3x bit plochý 5,0-6,0-7,0 mm.
6x bit křížový PH a PZD 1-2-3.
3x bit imbus 4,0-5,0-6,0 mm.
4x bit T-profil T10-T15-T20-T25.
1x adaptér 1/4" x 6ti hran.
1x mag. prodloužení 60 mm, s pojistkou.

Bity a hlavice nástrčné.

kat. č. 89014037



37 dílů sada.
Bit RIBE profil M4-5-6-7-8-9-10-12-13-14.
Bit TORX T10-15-20-25-27-30-40-45-50-55.
BIT XZN M4-6-8-10-12.
Hlavice nástrčná 1/4" E-profil E6-E7-E8.
Hlavice nástrčná 3/8" E-profil E10-E11-E12-E14-E16-E18.
Prodloužený nástavec pro bity 10 mm, d. 90 mm.
Adaptér 3/8" pro bity 10 mm.
Adaptér 1/2" pro bity 10 mm.

Bity 1/4" a hlavice nástrčné + šroubovák.

kat. č. 372300E

EU tools



122 dílů sada.
Chrom vanadium.
Bit plochý 3-4-4,5-5-5,5-6-6,5-7-8 mm.
Bit čtyřhranný S0-S1-S2-S3.
Bit křížový PH0-PH1-PH2- 5x PH3.
Bit křížový PZ0-PZ1-PZ2- 5x PZ3.
Bit T-profil T8-T10-T15-T20-T25-T27-T30-T40-T45.
Bit imbus 1,5-2-2,5-3-3,5-4-5-5,5-6-8 mm.
Bit imbus 1/46"-5/64"-3/32"-7/64"-1/8"-9/64"-5/32"-3/16"-7/32"-1/4".
Bit Spanner 1-2-3.
Bit Tri-Wing 1-2-3-4.
Bit Torq-Set 6-8-10.
Bit bezpečnostní 4-6-8-10.
Bit XZN M5-M6-M8.
Bit T-profil s vrtáním T8-T10-T15-T20-T25-T27-T30-T35-T40.
Bit imbus s vrtáním 2-2,5-3-4-5-6-5/32"-9-64"-1/8"-7/64"-3/32"-5/64".
Hlavice nástrčná 4-5-6-7-8-9-10-11-12-13 mm.
Hlavice nástrčná 5/32"-3/16"-7/32"-1/4"-9/32"-5/16"-11/32"-3/8"-7/16"-1/2".
Prodloužení magnetické.
Adaptér pro hlavice - 4hran x 6ti hran, 50 mm.
Adaptér pro hlavice - 4hran x 6ti hran, 25 mm.
Adaptér pro bity.
Y-adaptér - pro křídlové matky.
Šroubovací rukojeť 100 mm.

Bity 1/4" a hlavice nástrčné + šroubovák.

kat. č. 372301E

EU tools



27 dílů sada.
Chrom vanadium.
Bit plochý 3-4-5-6-7 mm.
Bit křížový PZ0-PZ1- 2x PZ2- 2xPZ3.
Bit T-profil T10-T15-T20-T25-T27-T30.
Hlavice nástrčná 5-6-7-8-9-10 mm.
Magnetické prodloužení.
Šroubovák pro bity, ráčnový.

Bity 1/4", speciální.

kat. č. 100757

BGS[®] technic



Chrom vanadium.

Bity jsou v přední části frézované, díky tomu je možné je použít za nejobtížnějších podmínek, obzvláště v oblasti elektroniky.

Délka bitu 75 mm.

1x magnetické prodloužení.

9x bit T-profil s vrtáním T8-T10-T15-T17-T20-T25-T30-T35-T40.

5x bit T-profil T10-T15-T20-T25-T30.

6x bit imbus s vrtáním 2-2,5-3-4-5-6 mm.

3x bit imbus 4-5-6 mm.

3x bit plochý 4-5-6 mm.

1x bit PH 1-2.

1x bit PZ 1-2.

3x bit XZN M5-M6-M8.

5x bit Spanner 4-5-6-8-10 mm.

4x bit Tri-Wing 1-2-3-4 mm.

3x bit Torq-Set 6-8-10 mm.

2x bit čtyřhranný S1-S2.

Bity 1/4", speciální.

kat. č. 6070100



102 dílů sada.

Chrom vanadium.

9x bit plochý 3-4-4,5-5-5,5-6-6,5-7-8 mm.

8x bit křížový PH0-1-2-2-2-2-3.

8x bit křížový PZ0-1-2-2-2-2-3.

9x bit imbus 1,5-2-2,5-3-4-5-5,5-6-7 mm.

10x bit imbus 1/16"-5/64"-1/8"-3/32"-7/64"-9/64"-5/32"-7/32"-3/16"-1/4".

6x bit imbus s vrtáním 5/64"-3/32"-7/64"-1/8"-9/64"-5/32".

6x bit imbus s vrtáním 2-2,5-3-4-5-6 mm

9x bit T-profil T8-T10-15-20-25-27-30-40-50.

9x bit T-profil s vrt. T8-10-15-20-25-27-30-35-40.

4x bit plochý vidlicový 4-6-8-10 mm.

4x bit Triwing 1-2-3-4.

4x bit čtyřhranný S0-S1-S2-S3.

3x bit Torqset 1-2-3.

3x bit XZN M5-M6-M8.

1x bit pro křídlové matice.

1x magnetické prodloužení 60 mm.

1x adaptér pro hlavice 1/4".

1x adaptér pro bity 1/4".

1x šroubovací T-rukojeť.

1x ráčnová šroubovací rukojeť.

Bity 10 mm T-profil.

kat. č. 105016

BGS[®] technic



7 dílů sada.

Chrom vanadium.

1x adaptér 1/2" pro bity 10 mm.

6x bit T25-T30-T40-T45-T50-T55 x 30 mm.

Bity 10 mm T-profil.

kat. č. 105040

BGS[®] technic



15 dílů sada.

Chrom vanadium.

7x bit T20-T25-T30-T40-T45-T50-T55 x 30 mm.

7x bit T20-T25-T30-T40-T45-T50-T55 x 75 mm.

1x adaptér 1/2" pro bity 10 mm, s pojistkou.

Bity 10 mm T-profil, imbus, XZN.

kat. č. 107072

BGS[®] technic



40 dílů sada.

Chrom vanadium.

V plechové kazetě.

7 x bit imbus 4-5-6-7-8-10-12 x 30 mm.

7 x bit imbus 4-5-6-7-8-10-12 x 75 mm.

7 x bit T-profil T20-T25-T30-T40-T45-T50-T55 x 30 mm.

7 x bit T-profil T20-T25-T30-T40-T45-T50-T55 x 75 mm.

5 x bit XZN M5-M6-M8-M10-M12 x 30 mm.

5 x bit XZN M5-M6-M8-M10-M12 x 75 mm.

1 x adaptér 3/8" pro bity 10 mm.

1 x adaptér 1/2" pro bity 10 mm.

Bity 10 mm imbus.

kat. č. 105070

BGS[®] technic



15 dílů sada.

Chrom vanadium.

7x bit imbus 4-5-6-7-8-10-12 x 30 mm.

7x bit imbus 4-5-6-7-8-10-12 x 75 mm.

1x adaptér 1/2" pro bity 10 mm, s pojistkou.

Bity 10 mm imbus.

kat. č. 105017

BGS[®] technic



7 dílů sada.

Chrom vanadium.

1x adaptér 1/2".

6x bit imbus 4-5-6-8-10-12 x 30 mm.

Bity 10 mm imbus.

kat. č. 105026

BGS[®] technic



56 dílů sada.

Chrom vanadium, dle DIN.

5x hlavice nástrčná 1/4" E-profil E4-E5-E6-E7-E8.

4x hlavice nástrčná 3/8" E-profil E10-E11-E12-E14.

3x hlavice nástrčná 1/2" E-profil E16-E18-E20.

2x adaptér ráčnový 3/8" a 1/2" s pojistkou.

8x bit imbus 4-5-6-7-8-10-12-14 x 30 mm.

5x bit imbus 5-6-7-8-10 x 75 mm.

5x bit XZN M5-M6-M8-M10-M12 x 30 mm.

4x bit XZN M6-M8-M10-M12 x 75 mm.

11x bit T-profil s vrtáním T10-T15-T20-T25-T27-

T30-T40-T45-T50-T55-T60 x 30 mm.

9x bit T-profil T20-T25-T27-T30-T40-T45-T50-T55-

T60 x 75 mm.

Bity 10 mm imbus.

kat. č. 105028

BGSt[®]technic



28 dílů sada.
Chrom vanadium.
7x bit imbus 4-5-6-7-8-10-12 x 30 mm.
4x bit imbus 5-6-8-10 x 75 mm.
7x bit T-profil T20-T25-T30-T40-T45-T50-T55 x 30 mm.
4x bit XZN M5-M6-M8-M10 x 30 mm.
4x bit XZN M6-M8-M10-M12 x 75 mm.
2x adaptér ráčnový 3/8" a 1/2" s pojistkou.

Bity 10 mm XZN.

kat. č. 105030

BGSt[®]technic



11 dílů sada.
Chrom vanadium.
5x bit XZN M5-M6-M8-M10-M12 x 30 mm.
5x bit XZN M5-M6-M8-M10-M12 x 75 mm.
1x adaptér 1/2" pro bity 10 mm, s pojistkou.

Bity 10 mm XZN.

kat. č. 105006

BGSt[®]technic



6 dílů sada.
Chrom vanadium.
5 x bit M5-M6-M8-M10-M12 x 30 mm.
1x adaptér 1/2" pro bity 10 mm, s pojistkou.

Bity 10 mm RIBE profil.

kat. č. 105013

BGSt[®]technic



22 dílů sada.
Chrom vanadium.
V PVC kazetě
9x bit M5-M6-M7-M8-M9-M10-M11-M12-M13 x 30 mm.
11x bit M5-M6-M7-M8-M9-M10-M10,3-M11-M12-M13-M14 x 100 mm.
1x adaptér 1/2" pro bity 10 mm, s pojistkou.
1x adaptér 3/8" pro bity 10 mm, s pojistkou.

Bity XXL 3/4"+1".

kat. č. 105246

BGSt[®]technic



16 dílů sada.
Chrom molybden.
Délka bitů 107 mm.
5x bit T-profil T60-T70-T80-T90-T100.
4x bit imbus 17-19-22-24 mm.
4x bit E-profil E18-E20-E22-E24.
Imbus klíč 4 mm pro zajištění bitu v adaptéru.
Adaptér 3/4" x 1" pro bity.
Možno použít pro pneumatické nářadí.

Kolejnice pro hlavice.

BGSt[®]technic



Chromovaná ocel.

kat. č.
102120 1/4"
102330 3/8"
102540 1/2"
1025401 3/4"

Hlavice nástrčné 1/2".

BGSt[®]technic



Chrom vanadium.
Chrom molybden.
Fosfátované.
Dle DIN.
Drážka a otvor pro jistící kuličku.
Délka cca 38 - 46 mm.

kat. č.

105210 10 mm
105211 11 mm
105212 12 mm
105213 13 mm
105214 14 mm
105215 15 mm
105216 16 mm
105217 17 mm
105218 18 mm
105219 19 mm
105222 22 mm
105224 24 mm
105227 27 mm
105230 30 mm
105232 32 mm

Hlavice nástrčná 1/2" prodloužená.

BGSt[®]technic



Chrom vanadium.
Chrom molybden.
Fosfátované.
Dle DIN. Drážka a otvor pro jistící kuličku.
Délka 78 mm.

kat. č.

107210 10 mm
107211 11 mm
107212 12 mm
107213 13 mm
107214 14 mm
107215 15 mm
107216 16 mm
107217 17 mm
107218 18 mm
107219 19 mm
107221 21 mm
107222 22 mm
107223 23 mm
107224 24 mm
107227 27 mm
107230 30 mm
107232 32 mm
107236 36 mm

Hlavice nástrčná 1/2" tvrzená.

EU tools



Chrom molybden.
12ti hraně. Délka 78 mm.

kat. č.

105334-30 30 mm

105334-32 32 mm

105334-36 36 mm

Hlavice nástrčné 1/2", tvrzené, prodloužené.

kat. č. 105206

BGS[®] technic



10 dílů sada.

Chrom molybden.

Použití i pro pneumatické nářadí.

10-12-13-14-15-17-19-21-22-24 mm

Hlavice zástrčné 1/2" pro T-profil.

kat. č. 105480

BGS[®] technic



9 dílů sada.

Chrom molybden.

Délka 75 mm.

9x hlavice nástrčná T-profil T20-T25-T30-T40-T45-T50-T55-T60-T70.

V PVC kazetě.

Hlavice nástrčné 1/2".

kat. č. 105205

BGS[®] technic



Chrom vanadium.

10 dílů sada.

10-12-13-14-15-17-19-21-22-24 mm.

Hlavice zástrčné 1/2" XZN pro pneumatické utahováky.

kat. č. 105380

BGS[®] technic



6 dílů sada.

Chrom molybden.

M14-M16-M18 x 40 a 75 mm.

Hlavice nástrčné 3/4", pro pneumatické utahováky.

kat. č. 105240

BGS[®] technic



8 dílů sada.

Chrom vanadium.

22-24-27-28-30-32-36-38 mm

Hlavice nástrčné 3/4" prodl. pro pneumatické utahováky.

kat. č. 105241

BGS[®] technic



7 dílů sada.

Chrom vanadium.

19-22-24-27-30-32-36 mm

Hlavice nástrčná 3/4" pro pneumatické utahováky.

kat. č. 10524036-1E

EU tools



Chrom vanadium.

Chrom molybden.

6ti hran, délka 100 mm.

36 x 57 mm

Hlavice nástrčná 3/4" prodl., pro pneumatické utahováky.

BGS[®] technic



Chrom vanadium.

Chrom molybden.

6ti hran.

kat. č.

10524017 17 x 100 mm

10524018 18 x 100 mm

10524019 19 x 100 mm

10524021 21 x 100 mm

10524022 22 x 100 mm

10524024 24 x 100 mm

10524026 26 x 100 mm

10524027 27 x 100 mm

10524030 30 x 100 mm

10524032 32 x 100 mm

10524033 33 x 100 mm

10524034 34 x 100 mm

10524035 35 x 100 mm

10524036 36 x 100 mm

10524038 38 x 100 mm

10524040 40 x 100 mm

10524041 41 x 100 mm

10524046 46 x 100 mm

10524050 50 x 100 mm

Hlavice nástrčná 3/4" tvrzená.

kat. č. 105333

BGS[®] technic



Chrom molybden.

ProTorque profil.

Pro matice na kolech MAN.

33 x 90 mm.

Hlavice nástrčné 1/0" tvrzené.

kat. č. 54670010

EU tools



8 dílů sada.
Chrom molybden.
21-22-24-27-32-36-38-41 mm
V plastové kazetě.

Hlavice nástrčné 1/0" s omez. momentu.

kat. č. 890136315



3 díly sada. 17-19-21 mm.
Chrom molybden.
Vhodné na povolování i utahování matek a šroubů.
Pro povolování se využívá maximální krouticí moment.
Pro dotažení se využívá patentovaný systém, který rychle a přesně dotáhne šrouby a matky.
Krouticí moment je přednastaven výrobcem a nelze ho měnit.

Prodloužení tvrzené 1/2".

BGS[®]technic



Chrom vanadium.
Aretační kulička (bez možnosti aretace O-kroužkem, šteftem).

kat. č.
100192 75 mm
100193 125 mm
100194 250 mm

Prodloužení 1/2" s valivou rukojetí.

kat. č. 100191

BGS[®]technic



Chrom molybden.
Není to jen obyčejné 200 mm prodloužení, ale současně dodatečná rukojeť, takže je možné držet těžké úderové utahovávky oběma rukama bez únavy.
Otáčí se pouze vnitřní část prodloužení, rukojeť drží pevně v ruce.

Adaptéry pro vzduchové nářadí.

BGS[®]technic



Chrom molybden.
kat. č. vnitřní x vnější
100195 3/4" x 1"
100196 1" x 3/4"
100275 3/4" x 1/2"
100279 1/2" x 3/4"

Adaptéry pro vzduchové nářadí.

kat. č. 100200

BGS[®]technic



6 dílů sada.
Chrom molybden.
vnitřní x vnější: 1/4"x3/8"; 3/8"x1/4"; 3/8"x1/2";
1/2"x3/8"; 1/2"x3/4"; 3/4"x1/2"

Ráčna.

BGS[®]technic



Chrom vanadium.
S přepínací kolečkem.
Anatomicky tvarovaná rukojeť.

kat. č.
100221 1/4"
100301 3/8"
102300 1/2"

Ráčna s přepínací páčkou.

BGS[®]technic



Chrom vanadium.
Matný chrom.
Přepínací páčka a vyhazovák.
ABS rukojeť.

kat. č.
102207 1/4"
102205 3/8"
102206 1/2"

Ráčna s přepínací páčkou.

EU tools



Chrom vanadium.
Matný chrom.
36 zubů.
Přepínací páčka a vyhazovák.
ABS rukojeť.

kat. č.
102205-1E 3/8"
102206-1E 1/2"
102207-1E 1/4"

Ráčna vyhnutá.

BGS[®] technic



Chrom vanadium.
Vyhnutá hlava.
S jemným ozubením.
Přepínací páčka a vyhazovák.

kat. č.
100318 1/4"
100319 3/8"
100320 1/2"

Ráčna s přepínací páčkou.

BGS[®] technic



Chrom vanadium.
72 zubů.
Přepínací páčka a vyhazovák.
ABS rukojeť.

kat. č.
100315 1/4"
100316 3/8"
100317 1/2"

Ráčna s přepínací páčkou.

BGS[®] technic



Chrom vanadium.
Přepínací páčka a vyhazovák.

kat. č.
100227 1/4"
102304 1/2"

Ráčna Nylon-Fiberglas.

BGS[®] technic



Příjemnější práce díky extra lehkému materiálu.
S přepínací páčkou a vyhazovákem.

kat. č.
100302 1/4"
100303 3/8"
100304 1/2"

Ráčna - extra krátká.

BGS[®] technic



Chrom vanadium.
72 zubů.
Ideální pro práci ve stísněných prostorách.

kat. č.
100212 1/4"
100209 3/8"
100210 1/2"

Ráčna bez ozubení.

BGS[®] technic



Chrom vanadium.
72 zubů.
Ideální pro práci ve stísněných prostorách.

kat. č.
102274 1/4"
102273 3/8"
102272 1/2"

Ráčna kloubová.

BGS[®] technic



Chrom vanadium.
45 zubů
S přepínací páčkou a vyhazovákem.
Aretace kloubu.

kat. č.
100285 1/4"
100286 3/8"
100287 1/2"

Ráčna kloubová.

EU tools



Chrom vanadium.
48 zubů
S přepínací páčkou a vyhazovákem.
Aretace kloubu.

kat. č.
100285-1E 1/4"
100285-2E 3/8"
100285-3E 1/2"

Ráčna vyhnutá, s otočnou hlavou.

BGS[®] technic



Chrom vanadium.
S otočnou hlavou (360°) s aretací.
S přepínací páčkou a vyhazovákem.
Použití do těžko přístupných míst.

kat. č.
100322 1/4"
100321 3/8"
100323 1/2"

Ráčna 1/4" kloubová s T-rukojetí.

kat. č. 102126

BGS[®]technic



Chrom vanadium.
Délka 450 mm

Ráčna 1/2" s průchozím čtyřhranem.

kat. č. 100312

BGS[®]technic



Chrom vanadium.
Matný chrom.
Bez čtyřhranu.

Čtyřhran 1/2" pro ráčnu.

kat. č. 100313

BGS[®]technic



Pro ráčnu kat. č. 100312.

Ráčna 1/2".

kat. č. 373010E

EU tools



Chrom vanadium.
S přepínací páčkou a LED osvětlením.

Ráčna 1/2" teleskopická.

kat. č. 102305

BGS[®]technic



Chrom vanadium.

Ráčna 1/2" teleskopická.

kat. č. 6033071



Chrom vanadium.

Ráčna 3/4" s přepínací páčkou.

kat. č. 100231

BGS[®]technic



Chrom vanadium.

Ráčna 3/4" s přepínací páčkou.

kat. č. 100232

BGS[®]technic



Chrom vanadium.

Přípravek dotahovací 3/4".

kat. č. 89013386

BGS[®]technic



6 dílů sada.

Chrom vanadium.

Teleskopická rukojeť, ráčna, kardan, adaptér pro trháč, redukce 3/4" - 1", prodloužení 100 mm.

Ráčna 1/0" s přepínací páčkou.

kat. č. 100300

BGS[®]technic



Chrom vanadium.

Chrom molybden

S přepínací páčkou a vyhazovákem.

Ráčna 1/0" s přepínací páčkou.

kat. č. 1012101

BGS[®]technic



Chrom vanadium.

S přepínací páčkou a vyhazovákem.

Sady na opravu ráčen.

BGS[®]technic



kat. č.

100176 pro ráčnu kat. č. 100212, 100315, 100318

100179 pro ráčnu kat. č. 100227

100180 pro ráčnu kat. č. 102304

Prodloužení 1/4".

BGS[®] technic



Chrom vanadium.

Matný chrom.

kat. č.

102336 50 mm

102338 150 mm

Prodloužení 1/4".

BGS[®] technic



Chrom vanadium.

Matný chrom.

Se 6ti hranem.

kat. č.

102337 50 mm

102335 100 mm

Prodloužení 1/4".

kat. č. 102210

BGS[®] technic



Chrom vanadium.

300 mm.

Prodloužení výkyvné 1/4".

BGS[®] technic



Chrom vanadium.

Matný chrom.

kat. č.

102232 50 mm

102231 100 mm

102220 150 mm

Prodloužení 1/4".

kat. č. 102233

BGS[®] technic



Chrom vanadium.

Matný chrom.

3 díly sada.

Délka 50-150-250 mm.

Prodloužení flexibilní 1/4".

kat. č. 102320

BGS[®] technic



Chrom vanadium.

Délka 150 mm.

Prodloužení flexibilní 1/4".

kat. č. 102321

BGS[®] technic



Chrom vanadium.

Délka 450 mm.

Prodloužení 3/8".

BGS[®] technic



Chrom vanadium

Matný chrom.

kat. č.

100294 75 mm

100295 150 mm

100253 150 mm (pochromované)

Prodloužení 3/8".

BGS[®] technic



Chrom vanadium.

Matný chrom.

Se 6ti hranem.

kat. č.

100296 40 mm

100297 75 mm

100298 150 mm

Prodloužení výkyvné 3/8".

BGS[®] technic



Chrom vanadium.

kat. č.

100242 75 mm

100243 150 mm

100244 225 mm

100247 450 mm

Prodloužení 3/8".

kat. č. 102236

BGS[®] technic



3 díly sada.

Chrom vanadium.

Délka 375-450-600 mm.

Prodloužení výkyvné 3/8".

kat. č. 102239

BGS[®] technic



3 díly sada.

Chrom vanadium.

Délka 75-150-250 mm.

Prodloužení flexibilní 3/8".

kat. č. 102323-1E

EU tools



Chrom vanadium.
Délka 230 mm.

Prodloužení 1/2".

BGS[®]technic



Chrom vanadium.
Lesklý nikel.

kat. č.

100236 75 mm

100237 125 mm

100238 250 mm

Prodloužení s LED 1/2".

kat. č. 103125

BGS[®]technic



Chrom vanadium.
S LED osvětlením.
Součástí dodávky jsou 3 ks baterie LR44.
Délka 60 mm.

Prodloužení 1/2".

BGS[®]technic



Chrom vanadium.
Matný chrom.

kat. č.

103120 125 mm

103121 250 mm

Prodloužení výkyvné 1/2".

BGS[®]technic



Chrom vanadium.
Matný chrom.

kat. č.

100233 50 mm

100234 125 mm

100235 250 mm

100248 375 mm

100249 500 mm

Prodloužení 1/2".

kat. č. 102237

BGS[®]technic



3 díly sada.
Chrom vanadium.
Délka 450-600-750 mm.

Prodloužení výkyvné 1/2".

kat. č. 102240

BGS[®]technic

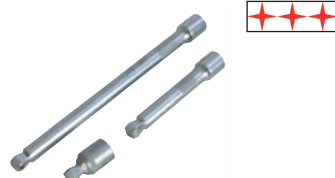

Chrom vanadium.
Matný chrom.
Délka 50-125-250 mm.

Prodloužení flexibilní 1/2".

kat. č. 102323

BGS[®]technic



Chrom vanadium.
Délka 190 mm.

Prodloužení 3/4".

BGS[®]technic



Chrom vanadium.

kat. č.

100264 100 mm

100266 200 mm

100268 400 mm

Trhák s kloubem.

BGS[®]technic



Chrom vanadium.

kat. č.

100282 3/8" (délka 230 mm)

100265 1/2" (délka 280 mm)

100267 1/2" (délka 630 mm)

100283 3/4" (délka 630 mm)

Trhák s kloubem.



Chrom vanadium.
Lesklý chrom.

kat. č.

89100267 630 mm 1/2"

89011834 1000 mm 3/4"

Adaptér pro trhák.

BGS[®]technic



Chrom vanadium.
Matný chrom.

kat. č.

100288 1/2" vnitřní x 3/8" vnější

100289 3/8" vnější x 1/2" vnitřní

Vratidlo.

BGS[®] technic



Chrom vanadium.

Lesklý chrom.

kat. č.

100260 1/4"

100261 1/2"

100262 3/8"

Vratidlo.

BGS[®] technic



Chrom vanadium

Matný chrom.

kat. č.

100276 1/4"

100277 3/8"

100278 1/2"

100263 3/4"

Vratidlo.



Chrom molybden.

kat. č.

89012912 1/2"

89012934 3/4"

Vratidlo 1/2".

EU tools



Chrom vanadium - vratidlo.

Chrom molybden - adaptér.

kat. č.

100263-1E 300 mm

100263-11E 500 mm

Kradan ráčnový.

BGS[®] technic



Chrom vanadium.

kat. č.

100254 1/4"

100256 1/2"

Kradan ráčnový.

BGS[®] technic



Chrom vanadium.

Matný chrom.

kat. č.

100250 1/4"

100299 3/8"

100251 1/2"

Adaptéry pro bity.

BGS[®] technic



Chrom vanadium.

Matný chrom.

kat. č. vstup pro bit

108203 1/4" 1/4"

100292 3/8" 8 mm

100290 3/8" 10 mm

100293 1/2" 8 mm

100291 1/2" 10 mm

Adaptéry 1/4" pro hlavice.



Kat. č. délka

108202 30 mm

33011595 60 mm

BGS[®] technic
BEARGRIP

Adaptéry pronástrčné hlavice.

kat. č. 108204

BGS[®] technic



Chrom vanadium.

Šedě pískované.

Délka 75 mm.

1/4"-3/8"-1/2"

Adaptéry ráčnové.

BGS[®] technic



Chrom vanadium

Matný chrom.

kat. č. vnitřní x vnější

100269 3/8" x 1/4"

100270 1/2" x 3/8"

100271 1/4" x 3/8"

100272 1/2" x 3/4"

100274 3/4" x 1/2"

100280 3/8" x 1/2"

Adaptéry ráčnové.

kat. č. 100199

BGS[®] technic



6 dílů sada.

Chrom vanadium.

Matný chrom.

V PVC kazetě.

vnitřní x vnější: 1/4"x3/8"; 3/8"x1/4"; 3/8"x1/2";
1/2"x3/8"; 1/2"x3/4"; 3/4"x1/2"

Klíč kombinovaný stupňovitý, 1/2".

kat. č. 101461

BGS[®] technic



Chrom vanadium.

Rozměr 3/8"-7/16"-1/2"-16 mm-21 mm.

Klíč momentový.

BGS[®] technic



Chrom vanadium.

Fixace hodnoty momentu pomocí aretačního šroubu.

V plastové kazetě.

kat. č.

100967 1/4" 6 - 30 Nm

100966 3/8" 19 - 110 Nm

100965 1/2" 50 - 250 Nm

100971 1/2" 70 - 350 Nm

100968 3/4" 100 - 500 Nm

100969 3/4" 140 - 700 Nm

100970 1" 140 - 980 Nm

Sady na opravu momentových klíčů.

BGS[®] technic



kat. č.

1009661 pro klíč č. 100966

1009651 pro klíč č. 100965

1009681 pro klíč č. 100968

1009691 pro klíč č. 100969

1009701 pro klíč č. 100970

1009711 pro klíč č. 100971

Klíč momentový.

BGS[®] technic



Chrom vanadium.

Fixace hodnoty momentu pomocí aretačního šroubu.

V plastové kazetě.

kat. č.

100960 1/4" 5 - 25 Nm

100098 1/2" 28 - 210 Nm

100964 1/2" 70 - 350 Nm

Klíč momentový.

kat. č. 100961

BGS[®] technic



Rozsah 3/8" 13,6 - 108,5 Nm.

Chrom vanadium.

Fixace hodnoty momentu pomocí aretačního šroubu.

Včetně adaptéru 3/8" x 1/2".

V kartonu.

Klíč momentový, digitální.

kat. č. 100972

BGS[®] technic



Rozsah 1/2" 40 - 200 Nm.

Volba jednotek ft-lb, in-lb, Nm.

Paměť na 50 měření.

Zvuková a optická signalizace překročení nastaveného momentu.

Automatické vypnutí po 2 min. nepoužívání.

Provozní teplota -10°C až 50°C.

Klíč momentový.



Chrom vanadium.

V plastové kazetě.

kat. č.

89010960 1/4" 6 - 30 Nm

89010965 1/2" 40 - 200 Nm.

Klíč momentový.

kat. č. 89010990



Rozsah 1/2" 40 - 210 Nm.

V plastové kazetě.

Úhloměr ráčnový.

kat. č. 103070

BGS[®] technic



Určeno pro dodatečné dotažení.

Rozsah 1/2" 0 - 360°.

Úhloměr ráčnový.

kat. č. 103084

BGS[®] technic



Určeno pro dodatečné dotažení.

Rozsah 1/2" 0 - 360°.

S aretací.

Úhloměr ráčnový.

kat. č. 103169

BGS[®] technic



Určeno pro dodatečné dotažení.

Rozsah 1/2" 0 - 360°.

Flexibilní „krokodýlí“ svorka.

Úhloměr ráčnový.

kat. č. 103170

BGS[®] technic

Určeno pro dodatečné dotažení.
Rozsah 1/2" 0 - 360°.
Flexibilní „krokodýl“ svorka.

Prodloužení torzní 1/2".

kat. č. 100185

BGS[®] technic

5 dílů sada.
Chrom molybden.
Pro přesné dotažení šroubů a matic.
Délka 195 mm
Útahovací moment 100-110-120-135-150 Nm

Samostatně prodloužení 110 Nm - kat. č. 100187.

Násobič kroučícího momentu.

kat. č. 54INT2000012

EU tools

Použití k rychlému povolání kol.
Převodový poměr 1:2.
S opěrkou, průstrčný čtyřhran.
Včetně prodloužených hlavice 1/2" 17-19-21 mm.

Násobič kroučícího momentu.

kat. č. 54670036

EU tools

Max. kroučící moment 3000 Nm; 1/2".
Dva převodové poměry 1:4 a 1:56.

Klíče očkoploché.

BGS[®] technic



Chrom vanadium.
Chromované.
Die DIN 3113A.

kat. č.

101056 6 mm 101068 18 mm

101057 7 mm 101069 19 mm

101058 8 mm 101071 21 mm

101060 10 mm 101072 22 mm

101061 11 mm 101074 24 mm

101062 12 mm 101077 27 mm

101063 13 mm 101080 30 mm

101064 14 mm 101082 32 mm

101065 15 mm 101084 34 mm

101066 16 mm 101086 36 mm

101067 17 mm

Klíče očkoploché.

kat. č. 101196

BGS[®] technic



25 dílů sada.
Chrom vanadium.
S leštěnou hlavou.
7-8-9-10-11-12-13-14-15-16-17-18-19-20-21-22-23-24-25-26-27-28-29-30-32 mm.

Klíče očkoploché.

kat. č. 101193

BGS[®] technic



8 dílů sada.
Chrom vanadium.
S leštěnou hlavou.
8-9-10-12-13-14-17-19 mm.

Klíče očkoploché.

kat. č. 101194

BGS[®] technic



12 dílů sada.
Chrom vanadium.
S leštěnou hlavou.
6-7-8-9-10-11-12-13-14-17-19-22 mm.

Klíče očkoploché.

kat. č. 101190

BGS[®] technic



25 dílů sada.
Chrom vanadium.
S leštěnou hlavou.
6-7-8-9-10-11-12-13-14-15-16-17-18-19-20-21-22-23-24-25-26-27-28-30-32 mm.

Klíče očkoploché.

kat. č. 101198

BGS[®] technic



25 dílů sada.
Chrom vanadium.
7-8-9-10-11-12-13-14-15-16-17-18-19-20-21-22-23-24-25-26-27-28-29-30-32 mm.

Klíče očkoploché.

kat. č. 101219

BGS[®] technic



19 dílů sada.
Chrom vanadium.
8-9-10-11-12-13-14-15-16-17-18-19-20-21-22-24-27-30-32 mm.

Klíče očkoploché.

kat. č. 101197

BGS[®] technic



12 dílů sada.
Chrom vanadium.
S leštěnou hlavou.
6-7-8-9-10-11-12-13-14-17-19-22 mm.

Klíče očkoploché.

kat. č. 101195

BGS[®] technic



12 dílů sada.
Chrom vanadium.
S leštěnou hlavou.
Kované.
1/4"-5/16"-3/8"-7/16"-1/2"-9/16"-5/8"-11/16"-3/4"-13/16"-7/8"-15/16".

Klíče očkoploché.

kat. č. 101185

BGStechnic



6 dílů sada.
Carbon ocel.
S leštěnou hlavou.
34-36-38-41-46-50 mm.

Klíče očkoploché.

kat. č. 101187

BGStechnic



12 dílů sada.
Chrom vanadium.
Extra dlouhé.
6-7-8-9-10-11-12-13-14-15-16-17-18-19-20-21-22 mm.

Klíče očkoploché.

kat. č. 101188

BGStechnic



10 dílů sada.
Chrom vanadium.
Extra krátké provedení
10-11-12-13-14-15-16-17-18-19 mm

Klíče očkoploché.

kat. č. 89016110622



13 dílů sada.
Chrom vanadium. Matný chrom
DIN 3113, ISO 3318/7738, forma B.
Klíče mají vyhnutí očka v polovičním provedení než klasický "S" klíč.
Rozměry 6-7-8-9-10-11-12-13-14-15-17-19-22 mm.

Klíče očkoploché.

kat. č. 1032140

BGStechnic



8 dílů sada.
Chrom vanadium.
3/8"-7/16"-1/2"-9/16"-5/8"-11/16"-3/4"-7/8".

Klíče očkoploché.

kat. č. 1030100

BGStechnic



Chrom vanadium.
Sada 25 dílů.
6-7-8-9-10-11-12-13-14-15-16-17-18-19-20-21-22-23-24-25-26-27-28-30-32 mm.

Klíče očkoploché.

kat. č. 1030101

BGStechnic



Chrom vanadium.
Sada 25 dílů.
1/4"-9/32"-5/16"-11/32"-3/8"-7/16"-15/32"-1/2"-9/16"-9/16"-19/32"-5/8"-11/16"-23/32"-3/4"-25/32"-13/16"-7/8"-29/32"-15/16"-1"-1.1/32"-1.1/16"-1.1/8"-1.3/16"-1.1/4"

Klíče očkové.

kat. č. 101214

BGStechnic



12 dílů sada.
Chrom vanadium.
S leštěnou hlavou.
6x7-8x9-10x11-12x13-14x15-16x17-18x19-20x22-21x23-24x26-25x28-27x32 mm.

Klíče očkové.

kat. č. 101213

BGStechnic



8 dílů sada.
Chrom vanadium.
V kartonu.
6x7-8x9-10x11-12x13-14x15-16x17-18x19-20x22 mm.

Klíče očkové „S forma“.

kat. č. 1032150

BGS[®] technic



5 dílů sada.
Chrom vanadium.
3/8x13/32"-7/16"x1/2"-9/16"x19/32-5/8"x11/16"-
11/16"x3/4".

Klíče očkové „C profil“.

kat. č. 101216

BGS[®] technic



5 dílů sada.
Chrom vanadium. Matný chrom.
10x11-12x13-14x15-16x17-18x19 mm.

Klíče očkové „C profil“.

kat. č. 101215

BGS[®] technic



3 díly sada.
Chrom vanadium. Matný chrom.
10x13-14x15-17x19 mm.

Klíče očkové „C profil“.

kat. č. 101217

BGS[®] technic



5 dílů sada.
Chrom vanadium. Matný chrom.
10x11-12x13-14x15-16x17-18x19 mm.

Klíče očkové „C profil“.

kat. č. 101222

BGS[®] technic



5 dílů sada.
Chrom vanadium.
5/16"x3/8"-7/16"x1/2"-9/16"x5/8"-11/16"x3/4"-
13/16"x7/8".

Klíče očkové, prodloužené.

kat. č. 101186

BGS[®] technic



6 dílů sada.
Chrom vanadium.
Extra dlouhé.
10x11-12x14-13x15-16x18-17x19-22x24 mm.

Klíče očkové E-profil.

BGS[®] technic



Chrom vanadium.
Matný chrom.

kat. č.

102260 E 6 x E 8
102265 E 7 x E 11
102261 E 10 x E 12
102262 E 14 x E 18
102266 E 16 x E 22
102263 E 20 x E 24

Klíče očkové E-profil.

kat. č. 102264

BGS[®] technic



Chrom vanadium.
4 díly sada
E6xE8-E10xE12-E14xE18-E20xE24

Klíče očkové E-profil.

kat. č. 102268

BGS[®] technic



6 dílů sada.
Chrom vanadium.
E6xE8-E10xE12-E14xE18-E16xE22-E20xE24.

Klíče ploché.

kat. č. 101179

BGS[®] technic



6 dílů sada.
Chrom vanadium.
Dle DIN 3110, TÜV/GS.
Leštěná hlava.
6x7-8x9-10x11-12x13-14x15-17x19 mm.

Klíče ploché.

kat. č. 101184

BGS[®] technic

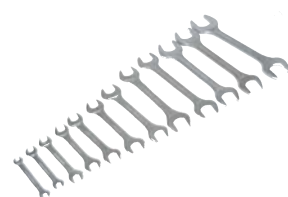

12 dílů sada.
Chrom vanadium.
S leštěnou hlavou.
6x7-8x9-10x11-12x13-14x15-16x17-18x19-20x22-
21x23-24x26-25x28-27x32 mm.

Klíče ploché.

kat. č. 101181

BGS[®] technic



8 dílů sada.
Chrom vanadium.
Dle DIN 3110, TÜV/GS.
Leštěná hlava.
6x7-8x9-10x11-12x13-14x15-16x17-18x19-20x22 mm.

Klíče ploché.

kat. č. 1011831

BGS[®] technic



12 dílů sada.
Chrom vanadium.
Dle DIN 3110, TÜV/GS.
Leštěná hlava.
6x7-8x9-10x11-12x13-14x15-16x17-18x19-20x22-21x23-24x26-25x28-30x32 mm.

Klíče ploché, zeslabené.

kat. č. 101172

BGS[®] technic



6 dílů sada.
Chrom molybden.
Matný chrom.
Silné pouze 3 mm.
8x9-10x11-12x13-14x15-16x17-18x19 mm.

Klíče očkoploché, ráčnové.

kat. č. 101596

BGS[®] technic



7 dílů sada.
Chrom vanadium.
Matný chrom.
Ráčna 72 zubů.
8-10-12-13-14-17-19 mm.

Klíče očkoploché, ráčnové.

kat. č. 101595

BGS[®] technic



12 dílů sada.
Chrom vanadium.
Matný chrom.
Ráčna 72 zubů.
Hliníkový kufr.
8-9-10-11-12-13-14-15-16-17-18-19 mm.

Klíče očkoploché, ráčnové.

kat. č. 101593

BGS[®] technic



13 dílů sada.
Chrom vanadium.
Matný chrom.
Ráčna 72 zubů.
8-10-12-13-14-17-19-21-22-24-27-30-32 mm.

Klíče očkoploché, ráčnové.

kat. č. 101598

BGS[®] technic



14 dílů sada.
Chrom vanadium.
Matný chrom.
10x klíč očkoplochý ráčnový 8-10-12-13-15-16-17-19-22-24 mm.
4x adaptér pro ráčnový klíč 10 mm > 1/4"
13 mm > 3/8"
19 mm > 1/2"
10 mm > 1/4" bity

Klíče očkoploché, ráčnové.

BGS[®] technic



Chrom vanadium.
Matný chrom.
Ráčna 72 zubů.
12ti hran.

kat. č.	8 mm	kat. č.	17 mm
101578	8 mm	101587	17 mm
101579	9 mm	101588	18 mm
101580	10 mm	101589	19 mm
101581	11 mm	101591	21 mm
101582	12 mm	101592	22 mm
101583	13 mm	101694	24 mm
101584	14 mm	101697	27 mm
101585	15 mm	101700	30 mm
101586	16 mm	101702	32 mm

Klíče očkoploché, ráčnové.

kat. č. 1030900

BGS[®]technic



12 dílů sada.
Chrom vanadium.
Ráčna 72 zubů.
8-9-10-11-12-13-14-15-16-17-18-19 mm.

Klíče očkoploché, ráčnové.

kat. č. 8901582232



5 dílů sada.
Chrom vanadium.
22-24-27-30-32 mm.

Klíče očkoploché, ráčnové, kloubové.

kat. č. 101597

BGS[®]technic



12 dílů sada.
Chrom vanadium.
Matný chrom.
Ráčna 72 zubů.
Ráčnová strana je díky kloubu stavitelná do 90°.
8-9-10-11-12-13-14-15-16-17-18-19 mm.

Klíče očkoploché, ráčnové, kloubové.

kat. č. 1030950

BGS[®]technic



12 dílů sada.
Chrom vanadium.
Ráčna 72 zubů.
Kloubové 180°.
8-9-10-11-12-13-14-15-16-17-18-19 mm.

Klíče očkoploché, ráčnové, kloubové.

BGS[®]technic



Chrom vanadium.
Matný chrom.
Ráčna 72 zubů.
Ráčnová strana je díky kloubu stavitelná do 90°.

kat. č.	8 mm	kat. č.	14 mm
101558		101564	
101559	9 mm	101565	15 mm
101560	10 mm	101566	16 mm
101561	11 mm	101567	17 mm
101562	12 mm	101568	18 mm
101563	13 mm	101569	19 mm

Klíče očkoploché, ráčnové.

kat. č. 101599

BGS[®]technic



7 dílů sada.
Chrom vanadium.
Matný chrom.
Ráčna 72 zubů.
10x11, 12x13, 14x15, 17x19 mm.
3x adaptér pro ráčnový klíč 10 mm > 1/4" čtyřhran
13 mm > 3/8" čtyřhran
19 mm > 1/2" čtyřhran

Klíče očkoploché, ráčnové.

BGS[®]technic



Chrom vanadium.
Matný chrom.
Ráčna 72 zubů.

kat. č.

101570 10x11 mm

101571 12x13 mm

101572 14x15 mm

101573 17x19 mm

Klíče očkoploché, ráčnové, kloubové.

kat. č. 101191

BGS[®]technic



6 dílů sada.
Chrom vanadium
Extra dlouhé.
Ráčna 72 zubů.
8-10-12-14-17 mm.

Klíče očkoploché, ráčnové.

BGS[®]technic



Chrom vanadium
Extra dlouhé.
Ráčna 72 zubů.

kat. č.

101191-10 10 mm

101191-12 12 mm

101191-14 14 mm

101191-17 17 mm

101191-19 19 mm

Bity s ráčnovým klíčem.

kat. č. 102251

BGS[®] technic



24 dílů sada.

Chrom vanadium S2.

1x klíč ráčnový 72 zubů 8x10 mm.

5x bit 8 mm T-profil T8-T10-T15-T20-T30.

4x bit 8 mm T-profil s vrtáním T8-T10-T15-T20.

1x bit 8 mm XZN M5

3x bit 8 mm křížový PH1-2-3.

2x bit 8 mm imbus 4-5 mm.

2x bit 10 mm T-profil T40-T45.

2x bit 10 mm T-profil s vrtáním T40-T45.

1x bit 10 mm XZN M6-M8-M10.

Klíče očkové, ráčnové.

kat. č. 101450

BGS[®] technic



Chromované.

Přepínání - utahování, povolování.

6x8-9x10-12x13-15x17-19x22 mm.

Klíče pro E-profil, ráčnové.

BGS[®] technic



Chrom vanadium.

Ráčna 72 zubů.

kat. č.

102244-6x8 E6xE8

102244-10x12 E10xE12

102244-14x18 E14xE18

102244-20x24 E20xE24

Klíče pro E-profil, ráčnové.

kat. č. 102244

BGS[®] technic



4 díly sada.

Chrom vanadium.

E6xE8-E10xE12-E14xE18-E20xE24.

Klíče očkoploché, ráčnové, bezzubé.

BGS[®] technic



Chrom vanadium.

Leštěné.

kat. č.

101485 8 mm 101494 14 mm

101489 9 mm 101495 15 mm

101490 10 mm 101496 16 mm

101491 11 mm 101497 17 mm

101492 12 mm 101498 18 mm

101493 13 mm 101499 19 mm

Klíče očkové, ráčnové.

kat. č. 101488

BGS[®] technic



6 dílů sada.

Chrom vanadium.

10-11-13-14-17-19 mm

Klíče očkové, ráčnové.

kat. č. 101555

BGS[®] technic



19 dílů sada.

Chrom vanadium.

Klíč očkový ráčnový 14x19 mm.

Pro 14 mm: hlavice šestihranné 8-9-10-11-12 mm.

Pro 14 mm: hlavice E-profil E8-E10-E11-E12-E14.

Pro 19 mm: hlavice šestihranné 13-15-16-17 mm.

Pro 19 mm: hlavice E-profil E16-E18-E20-E22.

V hliníkové kazetě.

Náhradní klíč 14x19 mm - kat. č 101555-1.

Pořadač na klíče.

BGS[®] technic

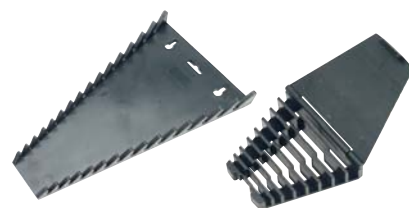

Plastový, určený pro zavěšení na stěnu.

kat. č.

101176 pro 12 klíčů

101177 pro 15 klíčů

101175 pro 8 klíčů, zavíratelný

Adaptéry pro ráčnové klíče.

kat. č. 108210

BGSt[®]technic



4 díly sada.

Chrom vanadium.

S vyhazovákem.

Ve spojení s ráčnovými klíči nahradí 3 ráčny.

Adaptér 1/4" pro ráčnový klíč 10 mm.

Adaptér 3/8" pro ráčnový klíč 13 mm.

Adaptér 1/2" pro ráčnový klíč 19 mm.

Adaptér pro bity 1/4" pro ráčnový klíč 10 mm.

Adaptéry pro ráčnové klíče.

kat. č. 108211

BGSt[®]technic



7 dílů sada.

Chrom vanadium.

S vyhazovákem.

Ve spojení s ráčnovými klíči nahradí 3 ráčny.

Adaptér 1/4" pro ráčnový klíč 10 mm.

Adaptér 3/8" pro ráčnový klíč 13 mm.

Adaptér 1/2" pro ráčnový klíč 19 mm.

Adaptér 3/4" pro ráčnový klíč 32 mm.

Adaptér pro bity 1/4" pro ráčnový klíč 10 mm.

Adaptér pro bity 5/16" (8 mm) pro ráčn. klíč 13 mm.

Adaptér pro bity 10 mm pro ráčnový klíč 19 mm.

Adaptéry pro ráčnové klíče.

BGSt[®]technic



S vyhazovákem.

kat. č.

108205 1/4" pro klíč 10 mm

108206 3/8" pro klíč 13 mm

108207 1/2" pro klíč 19 mm

Klíče stavitelné.

BGSt[®]technic



Chrom vanadium.

Rukojeť potažená ABS hmotou.

Stupnice v milimetrech.

kat. č.

101440 150 mm / 6"

101441 205 mm / 8"

101442 255 mm / 10"

101443 305 mm / 12"

Klíče stavitelné.



Černěný, stupnice v milimetrech.

kat. č.

6030007 150 mm / 6"

6030009 200 mm / 8"

6030011 250 mm / 10"

6030013 300 mm / 12"

6030016 380 mm / 15"

6030019 450 mm / 18"

Klíče otevřené 1/2"+3/4".

kat. č. 101759

BGSt[®]technic



7 dílů sada.

Chrom molybden.

Matný chrom.

Za použití ráčny.

Rozměry: 1/2" 33-36 mm; 3/4" 38-41-46 mm.

Prodloužení 1/2" 125 mm.

Prodloužení 3/4" 100 mm.

Klíče otevřené.

BGSt[®]technic



Chrom molybden.

Matný chrom.

Za použití ráčny.

kat. č.

101756 3/8" 10-11-12-13-14-15-16-17-18-19 mm

101757 1/2" 20-21-22-23-24-25-26-27-28-30-32 mm

Klíče trubkové.

kat. č. 101218

BGSt[®]technic



8 dílů sada.

Matný chrom.

6x7-8x9-10x11-12x13-14x15-16x17-18x19-20x22 mm

V textilním pouzdru.

Klíče trubkové.



kat. č.

8922849 70 mm

8922706 80 mm

8922707 85 mm

8922708 90 mm

8922710 100 mm

8922711 105 mm

8922712 110 mm

8922713 115 mm

8922714 120 mm

Klíče kombinované.

kat. č. 101200

BGS[®] technic



18 dílů sada.
Chrom vanadium.
12x klíč očkoplochý 8-9-10-11-12-13-14-15-16-17-18-19 mm.
6x klíč s kloubovým nástavcem - 8x9, 10x11, 12x13, 14x15, 16x17, 18x19 mm.

Sada nářadí pro T-profil 1/4" a 1/2".

kat. č. 102271

BGS[®] technic



72 dílů sada.
Chrom vanadium.
6 x hlavice nástrčná T-profil 1/4" T10-T15-T20-T25-T27-T30.
7 x bit T-profil s vrtáním 1/4", délka 30 mm T10-T15-T20-T25-T27-T30-T40.
3 x bit T-profil, délka 30 mm T7-T8-T9.
6 x bit 10 mm T-profil, délka 30 mm T40-T45-T50-T55-T60-T70.
9 x bit 10 mm T-profil s vrtáním, délka 75 mm T15-T20-T25-T30-T40-T45-T50-T55-T60.
7 x hlavice nástrčná E-profil 1/4" E4-E5-E6-E7-E8-E10-E11.
7 x hlavice nástrčná E-profil 1/2" E12-E14-E16-E18-E20-E22-E24.
2 x adaptér 1/4" a 1/2".
12 x klíč zahnutý T-profil T8-T10-T15-T20-T25-T27-T30-T40-T45-T50-T55-T60.
4 x klíč plochý E-profil E6xE8, E10xE12, E14xE18, E20xE24.
1 x magnet teleskopický, délka 650 mm.
8 x šroubovák T-profil s vrtáním T8-T10-T15-T20-T25-T27-T30-T40.

Klíčeimbus.

kat. č. 107842

BGS[®] technic



8 dílů sada.
Chrom vanadium.
Niklované.
Na kroužku.
2-2,5-3-4-5-6-8-10 mm

Klíčeimbus.

kat. č. 107841



8 dílů sada.
Chrom vanadium.
Na kroužku.
2-2,5-3-4-5-6-8-10 mm

Klíčeimbus.

BEARGRIP



8 dílů sada.
Chrom vanadium.
SB balení.
kat. č.
33031050 1,5-2-2,5-3-4-5-6-8 mm
33031065 2-2,5-3-4-5-6-8-10 mm

Klíčeimbus.

kat. č. 33035635

BEARGRIP



8 dílů sada.
Chrom vanadium.
SB balení.
2-2,5-3-4-5-6-8-10 mm

Klíčeimbus.

kat. č. 100785



10 dílů sada.
Chrom vanadium.
T-rukojeť.
2-2,5-3-4-4,5-5-5,5-6-8-10 mm.

Klíčeimbus.

kat. č. 100802

BGS[®] technic



8 dílů sada.
Chrom vanadium.
Speciální třiceterní pouzdro.
2-2,5-3-4-5-6-8-10 mm.

Klíčeimbus.

kat. č. 100801

BGS[®] technic



8 dílů sada.
Chrom vanadium.
Extra dlouhé.
2-2,5-3-4-5-6-8-10 mm.

Klíčeimbus.

kat. č. 100807

BGS[®] technic



9 dílů sada.
Chrom vanadium.
Krátké provedení.
1,5-2-2,5-3-4-5-6-8-10 mm.

Klíče imbus.

kat. č. 100790

BGS[®] technic



9 dílů sada.
Chrom vanadium.
Extra dlouhé.
1,5-2-2,5-3-4-5-6-8-10 mm.

Klíče imbus.

kat. č. 100808

BGS[®] technic



9 dílů sada.
Chrom vanadium.
Extra dlouhé. Bez kuličky.
1,5-2-2,5-3-4-5-6-8-10 mm.

Klíče imbus.

kat. č. 100799

BGS[®] technic



9 dílů sada.
Chrom vanadium.
1/6"-5/65"-3/32"-1/8"-5/32"-3/16"-1/4"-5/16"-3/8".

Klíče imbus.

kat. č. 894110



9 dílů sada
Chrom vanadium S2.
Extra dlouhé, s kuličkou a magnetem.
Oplastované.
1,5-2-2,5-3-4-5-6-8-10 mm.

Klíče imbus.

kat. č. 100810

BGS[®] technic



30 dílů sada.
Chrom vanadium.
Metrické a palcové rozměry.
V plastové kazetě.
0,7-0,9-1,3-1,5-2-2,5-3-4-4,5-5-5,5-6-7-8-10 mm.
0,028"-0,035"-0,050"-1/16"-5/64"-3/32"-7/64"-1/8"-
9/64"-5-32"-3/16"-7/32"-1/4"-5/16"-3/8".

Klíče imbus.

kat. č. 100795

BGS[®] technic



10 dílů sada.
Chrom vanadium.
V PVC kazetě.
3x130; 4x145; 5x165; 5,5x175; 7x195; 8x210;
10x230; 12x265; 14x290; 17x340 mm

Klíče imbus.

BGS[®] technic



10 dílů sada.
Chrom vanadium.
T-rukojeť.
kat. č.
100791 2-2,5-3-4-4,5-5-5,5-6-8-10 mm.
107099 3/32"-7/64"-1/8"-9/64"-5/32"-3/16"-7/32"-
1/4"-5/16"-3/8".

Klíče imbus.

kat. č. 100773

BGS[®] technic

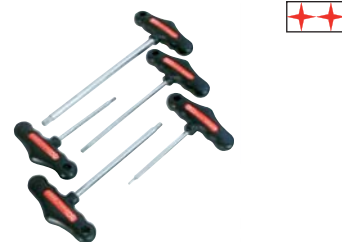

5 dílů sada.
Chrom vanadium.
Ergonomicky formovaná T-rukojeť.
3,0x100; 4x100; 4x150; 6x150; 8x200 mm.

Klíče imbus.

kat. č. 107882

BGS[®] technic



9 dílů sada.
Chrom vanadium.
Černé špiče.
Delší strana klíče je s kuličkou.
V plastové kazetě.
2x100; 2,5x100; 3x100; 4x100; 5x150; 6x150;
7x150; 8x200; 10x200 mm.

Klíče T-profil.

kat. č. 107843

BGS[®] technic



8 dílů sada.
Chrom vanadium.
Niklované.
Na kroužku.
2-2,5-3-4-5-6-8-10 mm

Klíče T-profil.



Chrom vanadium.

SB balení.

kat. č.

8 dílů

33021020 T9-T10-T15-T20-T25-T27-T30-T40

9 dílů

33022020 T15-T20-T25-T27-T30-T40-T45-T50-T55

Klíče T-profil.

kat. č. 100793



9 dílů sada.

Chrom vanadium.

T10-T15-T20-T25-T27-T30-T40-T45-T50.

Klíče T-profil.

kat. č. 100794



9 dílů sada.

Chrom vanadium.

S vrtáním. Černěné špice.

T10-T15-T20-T25-T27-T30-T40-T45-T50.

Klíče T-profil.

kat. č. 894111



9 dílů sada

Chrom vanadium S2.

Extra dlouhé, s magnetem.

Oplastované.

T10-T15-T20-T27-T30-T40-T45-T50.

Klíče TS-profil.

kat. č. 1007771



9 dílů sada.

Chrom Vanadium S2.

Extra dlouhé.

TS profil 10-15-20-25-27-30-40-45-50.

Klíče imbus MagicRing.

kat. č. 6420709



Série 369R S9.

9 dílů sada.

Imbus klíče s kuličkou s MagicRing, dlouhé, pochromované, sada v ProStar.

Každý klíč může být vyjmut zvlášť bez pohnutí jiného klíče.

MagicRing vyrobeny z kalené pružinové oceli, drží šroub bezpečně na místě.

Velikosti 3-10 mm vybaveny pružinou MagicRing.

Pracovní úhel do 25°.

Rozměry 1,5-2-2,5-3-4-5-6-8-10 mm.

Klíče imbus.



Série 369.

Imbus klíče s kuličkou, prodloužené, pochromované.

Pracovní úhel až 25°.

Vyrobeny z chrom-vanadium oceli, kalené. Tvrdost a rozměry odpovídají ISO 2936 L.

kat. č.

6401392 1,5 x 91 mm

6401393 2 x 101 mm

6401395 2,5 x 113 mm

6401396 3 x 128 mm

6401398 4 x 142 mm

6401400 5 x 163 mm

6401402 6 x 184 mm

6407922 7 x 195 mm

6401404 8 x 206 mm

6401406 10 x 231 mm

6401408 12 x 259 mm

Klíče imbus.

kat. č. 6407185



Série 369 S9.

9 dílů sada.

Imbus klíče s kuličkou, dlouhé, pochromované, sada v ProStar.

Každý klíč může být vyjmut zvlášť bez pohnutí jiného klíče.

Vyrobeny z kalené pružinové oceli, drží šroub bezpečně na místě.

Pracovní úhel do 25°.

Rozměry 1,5-2-2,5-3-4-5-6-8-10 mm.

Klíče imbus - „dispej“.

kat. č. 6407194



Série 369 S9.

Kartonový displej s 10 ks kat. č. 6407185.

Klíče imbus.



Série 369B.

Imbus klíče s kuličkou, prodloužené, pochromované.

Pracovní úhel až 25°.

Vyrobeny z chrom-vanadium oceli, kalené. Tvrdost a rozměry odpovídají ISO 2936 L.

kat. č.

6401391 1,3 x 74 mm

6405638 1,5 x 91 mm

6403868 2 x 101 mm

6403869 2,5 x 113 mm

6403870 3 x 128 mm

6403871 4 x 142 mm

6403872 5 x 163 mm

6403873 6 x 184 mm

6403874 8 x 206 mm

6403875 10 x 231 mm

6403876 12 x 259 mm

Klíče imbus.

kat. č. 6401418



Série 369 H9.

9 dílů sada.

Imbus klíče s kuličkou, dlouhé, pochromované.

Díky svému kompaktnímu tvaru se držák perfektně vejde do každé kapsy.

Pracovní úhel do 25°.

Rozměry 1,5-2-2,5-3-4-5-6-8-10 mm.

Klíče imbus.

kat. č. 6407186



Série 369 S9B.

9 dílů sada.

Imbus klíče s kuličkou, dlouhé, mangano-fosátované, sada v ProStar.

Každý klíč může být vyjmut zvlášť bez pohnutí jiného klíče.

Pracovní úhel do 25°.

Rozměry 1,5-2-2,5-3-4-5-6-8-10 mm.

Klíče imbus - „dispej“.

kat. č. 6407195



Série 369 S9B.

Kartonový displej s 10 ks kat. č. 6407186.

Klíče imbus.

kat. č. 6426245



Série 369 K9B.

9 dílů sada.

Imbus klíče s kuličkou, mangano-fosátované.

Pracovní úhel do 25°.

Rozměry 1,5-2-2,5-3-4-5-6-8-10 mm.

Klíče imbus.

kat. č. 6407181



Série 352 S9.

9 dílů sada.

Imbus klíče, dlouhé, leskle niklované, sada v ProStar.

Každý klíč může být vyjmut zvlášť bez pohnutí jiného klíče.

Dle ISO 2936L.

Rozměry 1,5-2-2,5-3-4-5-6-8-10 mm.

Klíče imbus.

kat. č. 6401222



Série 352 H9.

9 dílů sada.

Imbus klíče, dlouhé, leskle niklované

Chrom vanadium, průběžně kalené.

Dle ISO 2936L.

Rozměry 1,5-2-2,5-3-4-5-6-8-10 mm.

Klíče imbus.



Série 351.

Chrom vanadium, průběžně kalené, leskle niklované.

Dle ISO 2936L.

kat. č.

6401144 1,5 x 46 mm

6401145 2 x 51 mm

6401146 2,5 x 57 mm

6401147 3 x 64 mm

6401149 4 x 72 mm

6401151 5 x 83 mm

6401153 6 x 94 mm

6401154 7 x 99 mm

6401155 8 x 105 mm

6401157 10 x 119 mm

6401159 12 x 134 mm

6401160 14 x 151 mm

6401161 17 x 173 mm

6401162 19 x 195 mm

Klíče imbus.



Série 350.

Chrom vanadium, průběžně kalené, mangano-fosátované.

Dle ISO 2936K.

kat. č.

6406218 1,3 x 41 mm

6401121 1,5 x 46 mm

6401122 2 x 51 mm

6401123 2,5 x 57 mm

6401124 3 x 64 mm

6401126 4 x 72 mm

6401128 5 x 83 mm

6401130 6 x 94 mm

6401131 7 x 99 mm

6401132 8 x 105 mm

6401133 9 x 112 mm

6401134 10 x 119 mm

6401135 11 x 126 mm

6401136 12 x 134 mm

6401137 14 x 151 mm

6401138 17 x 173 mm

6401139 19 x 195 mm

6401140 22 x 217 mm

6401141 24 x 241 mm

6401142 27 x 271 mm

6401143 32 x 339 mm

Klíče imbus.

kat. č. 6406379



Série 350 H9.

9 dílů sada.

Imbus klíče, mangano-fosátované.

Chrom vanadium, průběžně kalené.

Dle ISO 2936K.

Rozměry 1,5-2-2,5-3-4-5-6-8-10 mm.

Klíče imbus.

kat. č. 6424189



Série 369 SZ13B.

13 dílů sada.

Imbus klíče, mangano-fosátované.

Chrom vanadium, průběžně kalené.

Dle ASME B18.3.

Rozměry 0,05"-1/16"-5/64"-3/32"-7/64"-1,8"-9/64"-5/32"-3/16"-7/32"-1/4"-5/16"-3/8" mm.

Klíče imbus.

kat. č. 6401176



Série 351 HZ8.

8 dílů sada.

Imbus klíče, krátké.

Chrom vanadium, průběžně kalené, leskle poniklované.

Dle ISO 2936K.

Rozměry 5/64"-3/32"-1/8"-5/32"-3/16"-7/32"-1/4"-5/16" mm.

Klíče T-profil.



Série 366.

T-profil klíče, dlouhé.

Chrom vanadium, průběžně kalené, mangano-fosfátované.

kat. č.

6424313 T5 x 72 mm

6424314 T6 x 80 mm

6424315 T7 x 88 mm

6424316 T8 x 101 mm

6424317 T9 x 111 mm

6424318 T10 x 121 mm

6424319 T15 x 136 mm

6424320 T20 x 148 mm

6424321 T25 x 163 mm

6424322 T27 x 170 mm

6424323 T30 x 178 mm

6424324 T40 x 188 mm

6424325 T50 x 200 mm

Klíče T-profil.

kat. č. 6424312



Série 366 SZ13.

13 dílů sada.

T-profil klíče, mangano-fosfátované.

Chrom vanadium, průběžně kalené.

Rozměry T5-T6-T7-T8-T9-T10-T15-T20-T25-T27-T30-T40-T50.

Klíče imbus s T rukojetí.



Série 334DS.

Imbus s T-rukojetí a bočním dřikem.

Pochromovaný dřík.

Jednodílný dřík vedený rukojetí, odolávající i největším náporům. Dřík je vyroben z kalené chrom-vanadium oceli.

kat. č.

6426164 2 x 100 mm

6426165 2.5 x 100 mm

6426166 3 x 100 mm

6426167 4 x 150 mm

6426168 5 x 150 mm

6426169 6 x 150 mm

6426170 8 x 200 mm

6426171 10 x 200 mm

Klíče imbus s T rukojetí.

kat. č. 6426247



Série 334DS K6.

6 dílů sada.

Imbus s T-rukojetí a bočním dřikem.

Pochromovaný dřík.

Jednodílný dřík vedený rukojetí, odolávající i největším náporům. Dřík je vyroben z kalené chrom-vanadium oceli.

Rozměry 2,5-3-4-5-6-8 mm.



Klíče T-profil s T rukojetí.



Série 364DS.

T-profil s T-rukojetí a bočním dřikem.

Pochromovaný dřík.

Jednodílný dřík vedený rukojetí, odolávající i největším náporům. Dřík je vyroben z kalené chrom-vanadium oceli.

kat. č.

6426172 T10 x 100 mm

6426173 T15 x 100 mm

6426174 T20 x 100 mm

6426175 T25 x 150 mm

6426176 T27 x 150 mm

6426177 T30 x 150 mm

6426178 T40 x 150 mm

Klíče T-profil s T rukojetí.

kat. č. 6426248



Série 334DS K6.

6 dílů sada.

Imbus s T-rukojetí a bočním dřikem.

Pochromovaný dřík.

Jednodílný dřík vedený rukojetí, odolávající i největším náporům. Dřík je vyroben z kalené chrom-vanadium oceli.

Rozměry 2,5-3-4-5-6-8 mm.

Magnetizační přípravek.

kat. č. 6401508

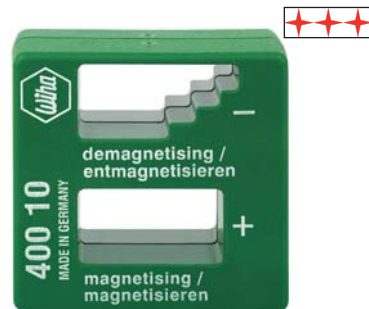

Série 400 10.

Ke zmagetování / odmagetování dřiků a podobných nástrojů z oceli.

Rozměr 52 x 50 x 29 mm (š x v x h).

Klíče T-profil.

kat. č. 100804

BGS[®]technic



8 dílů sada.
Chrom vanadium.
SB balení.
Speciální třicestné pouzdro.
T10-T15-T20-T25-T30-T40-T45-T50.

Klíče T-profil.

kat. č. 100809

BGS[®]technic



9 dílů sada.
Chrom vanadium.
Krátké provedení, s vrtáním.
SB balení.
T10-T15-T20-T25-T27-T30-T40-T45-T50

Klíče T-profil.

BGS[®]technic



S2-chrom vanadium.
S kuličkou.
kat. č.
100811 T10-15-20-25-27-30-40-45-50
100812 T10-15-20-25-27-30-40-45-50 prodloužené

Klíče RIBE-profil.

kat. č. 100800

BGS[®]technic



7 dílů sada.
Chrom vanadium S2.
M4-M5-M6-M7-M8-M9-M10.

Klíče T-profil.

kat. č. 107880

BGS[®]technic



9 dílů sada.
Chrom vanadium.
Černé špice.
Krátká strana s vrtáním.
V plastové kazetě.
T10-15-20x145 mm; T25x210; T27x215; T30x215;
T40x220; T45x275; T50x280 mm.

Klíče T-profil.

kat. č. 107830

BGS[®]technic



9 dílů sada.
Chrom vanadium.
Černé špice.
Krátká strana s vrtáním.
V plastové kazetě.
T10-15-20x145 mm; T25x210; T27x215; T30x215;
T40x220; T45x275; T50x280 mm.

Klíče T-profil.

kat. č. 107985

BGS[®]technic



19 dílů sada.
Chrom vanadium S2.
2 cestná rukojeť.
Adaptér pro bity, držák bitů.
4x dřík imbus 3-4-5-6 x 175 mm.
4x dřík imbus 3-4-5-6 x 175 mm, s kuličkou.
1x dřík imbus 7 x 175 mm.
1x dřík imbus 1/4" x 175 mm.
2x dřík plochý 4,5 a 6,5 x 175 mm.
4x dřík T-profil T25-T27-T30-T40.
8x dřík s hlavici 5-6-7-8-10-11-12-13 mm.

Prodloužení magnetické 1/4".

kat. č. 101729

BGS[®] technic



Chrom vanadium. Matný chrom.
Délka 60 mm.

Prodloužení magnetické 1/4".

BEARGRIP



Chrom vanadium.

kat. č.
33011660 125 mm
33011665 180 mm

Prodloužení magnetické 1/4".

BGS[®] technic



Chrom vanadium.
S pojistkou.

kat. č.
101730 50 mm
101731 100 mm

Prodloužení magnetické 1/4".

kat. č. 2514802

EU tools



Chrom vanadium.
S pojistkou.
Délka 60 mm.

Prodloužení magnetické 1/4".

kat. č. 6401895

Wihag



Ušlechtilá ocel. DIN 3126. ISO 1173.
Silný permanentní magnet.
Délka 60 mm.

Prodloužení magnetické ClicFix 1/4".

kat. č. 6424770

Wihag



Série 7149.
Eloxovaný hliník. DIN 3126. ISO 1173.
Univerzální prodloužení s rychlounvolněním.
Skutečně jednoruční použití pro rychlou výměnu bitu.
Silný permanentní magnet.
Délka 60 mm.

Šroubovák na bity s T-rukojetí 1/4".

kat. č. 6401481

Wihag



Série 388.
Šestihranný dřík. DIN 3126, ISO 1173.
Dřík je vyroben z vysoce kvalitní chrom-vanadiumoceli, kalený, leskle niklovaný.
Držák bitů z nerez oceli, se silným magnetem.
Délka dříku 150 mm.

Šroubovák na bity s T-rukojetí 1/4".

kat. č. 6426179

Wihag



Série 388DS.
Šestihranný dřík. DIN 3126, ISO 1173.
Dva držáky bitů.
Dřík je vyroben z vysoce kvalitní chrom-vanadiumoceli, kalený, leskle niklovaný.
Držák bitů z nerez oceli, se silným magnetem.
Délka dříku 150 mm.

Omezovač hloubky pro bity

kat. č. 89010299

Wihag



Všestranné využití převážně pro montáž sádkokartonů.
Standardně dodáváno s bitem PH 2.
Bit jištěn pružinou.
Možno použít pro 1/4" bity různých tvarů.

Bity ploché 1/4".

Wihag



Série 7010 TiN.
DIN 3126, forma C 6.3 (1/4").
S optimalizovanou torzní oblastí.

kat. č.
6404743 4.5 x 25 mm
6404744 5.5 x 25 mm
6404745 6.5 x 25 mm
6404746 8.0 x 25 mm

Bity křížové PH 1/4".

Wihag



Série 7011 TiN.
DIN 3126, forma C 6.3 (1/4").
S optimalizovanou torzní oblastí.

kat. č.
6404654 PH 1 x 25 mm
6404655 PH 2 x 25 mm
6404656 PH 3 x 25 mm

Bity křížové PZ 1/4".

Wihag



Série 7012 TiN.
DIN 3126, forma C 6.3 (1/4").
S optimalizovanou torzní oblastí.

kat. č.
6404657 PZ 1 x 25 mm
6404658 PZ 2 x 25 mm
6404659 PZ 3 x 25 mm

Bity T-profil 1/4".

Wihag



Série 7015 TiN.
Forma C 6.3 (1/4").

kat. č.
6420964 T6 x 25 mm
6420966 T7 x 25 mm
6420968 T8 x 25 mm
6420970 T9 x 25 mm
6420972 T10 x 25 mm
6420974 T15 x 25 mm
6420976 T20 x 25 mm
6420978 T25 x 25 mm
6420980 T27 x 25 mm
6420982 T30 x 25 mm
6420984 T40 x 25 mm

Bity 1/4" - velké balení.



Série 7929 TiN.

Praktická lepenková krabice.

Balení 50 ks.

S optimalizovanou torzní oblastí.

kat. č.

6408053 PH 1 x 25 mm

6408054 PH 2 x 25 mm

6408055 PH 3 x 25 mm

6408062 PZ 1 x 25 mm

6408063 PZ 2 x 25 mm

6408064 PZ 3 x 25 mm

Bity křížové PH 1/4".



Série 7041 TiN.

DIN 3126, forma C 6.3 (1/4").

S optimalizovanou torzní oblastí.

kat. č.

6404861 PH 1 x 50 mm

6404862 PH 2 x 50 mm

6404863 PH 3 x 50 mm

Bity křížové PZ 1/4".



Série 7042 TiN.

DIN 3126, forma C 6.3 (1/4").

S optimalizovanou torzní oblastí.

kat. č.

6404864 PZ 1 x 50 mm

6404865 PZ 2 x 50 mm

6404866 PZ 3 x 50 mm



Bity ploché 1/4".



Série 7010 Z.

DIN 3126, forma C 6.3 (1/4").

Chrom vanadium ocel, průběžně tvrzená.

kat. č.

6401623 4.5 x 25 mm

6401624 5.5 x 25 mm

6401626 6.5 x 25 mm

6401627 8.0 x 25 mm

Bity křížové PH 1/4".



Série 7010 Z.

DIN 3126, forma C 6.3 (1/4").

Chrom vanadium ocel, průběžně tvrzená.

kat. č.

6405298 PH 0 x 25 mm

6401657 PH 1 x 25 mm

6401658 PH 2 x 25 mm

6401659 PH 3 x 25 mm

6401649 PH 4 x 32 mm

Bity křížové PZ 1/4".



Série 7012 Z.

DIN 3126, forma C 6.3 (1/4").

Chrom vanadium ocel, průběžně tvrzená.

kat. č.

6405300 PZ 0 x 25 mm

6401688 PZ 1 x 25 mm

6401689 PZ 2 x 25 mm

6401690 PZ 3 x 25 mm

6401681 PZ 4 x 32 mm

Bity T-profil s vrtáním 1/4".



Série 7015 Z TR.

DIN 3126, forma C 6.3 (1/4").

Chrom vanadium ocel, průběžně tvrzená.

kat. č.

6403115 TR7 x 25 mm

6403117 TR8 x 25 mm

6401726 TR9 x 25 mm

6401727 TR10 x 25 mm

6401728 TR15 x 25 mm

6401729 TR20 x 25 mm

6401730 TR25 x 25 mm

6401731 TR27 x 25 mm

6401732 TR30 x 25 mm

6401733 TR40 x 25 mm

Bity T-profil 1/4".



Série 7012 Z.

DIN 3126, forma C 6.3 (1/4").

Chrom vanadium ocel, průběžně tvrzená.

kat. č.

6426250 T3 x 25 mm

6425097 T4 x 25 mm

6401711 T5 x 25 mm

6401712 T6 x 25 mm

6401713 T7 x 25 mm

6401714 T8 x 25 mm

6401715 T9 x 25 mm

6401716 T10 x 25 mm

6401717 T15 x 25 mm

6401718 T20 x 25 mm

6401719 T25 x 25 mm

6401720 T27 x 25 mm

6401721 T30 x 25 mm

6401722 T40 x 25 mm

6401723 T45 x 35 mm

6401724 T50 x 35 mm

Bity 1/4" - velké balení.



Série 7929 Z.

Praktická lepenková krabice.

Balení 50 ks.

kat. č.

6408047 PH1 x 25 mm

6408048 PH2 x 25 mm

6408049 PH3 x 25 mm

6408056 PZ1 x 25 mm

6408057 PZ2 x 25 mm

6408058 PZ3 x 25 mm

6408065 T10 x 25 mm

6408066 T15 x 25 mm

6408067 T20 x 25 mm

6408068 T25 x 25 mm

6408069 T30 x 25 mm

6408070 T40 x 25 mm

Více bitů

naleznete v katalogu Wiha

2008/2009.

Šroubováky karburátorové „Stubby“.

EU tools



Chrom vanadium.

kat. č.

100728-1E plochý 6,5 x 38 mm.

100728-2E křížový PH 2 x 38 mm.

100728-3E křížový PZ 2 x 38 mm.

Šroubováky ploché.

BGS[®] technic



Chrom vanadium.

VPA-GS.

Černěné špiče.

kat. č.

107930 3,0 x 60 mm

107931 4,0 x 80 mm

107932 5,5 x 120 mm

107933 6,5 x 150 mm

Šroubováky křížové.

BGS[®] technic



Chrom vanadium.

VPA-GS.

Černěné špiče.

kat. č.

107934 PH 1 x 80 mm

107935 PH 2 x 100 mm

107938 PH 3 x 150 mm

107936 PZ 1 x 80 mm

107937 PZ 2 x 100 mm

107939 PZ 3 x 150 mm

Šroubováky pro T-profil.

EU tools



Chrom vanadium.

S vrtáním.

kat. č.

107845-11E T8 x 60 mm

107845-12E T9 x 60 mm

107845-13E T10 x 80 mm

107845-14E T15 x 80 mm

107845-15E T20 x 100 mm

107845-16E T25 x 100 mm

107845-17E T30 x 125 mm

107845-18E T40 x 150 mm

Šroubováky.

kat. č. 107945

BGS[®] technic



Chrom vanadium.

VPA/GS.

Magnetické špiče.

Ploché 4,0x80; 5,5x125; 6,5x150 mm.

Křížové PH 1x80; PH 2x100 mm.

V kartonu.

Šroubováky.

kat. č. 107945-1E

EU tools



6 dílů sada.

Chrom vanadium.

Ploché 3,0x60; 4,0x80; 5,5x125; 6,5x150 mm.

Křížové PH 1x80; PH 2x100 mm.

V kartonu.

Šroubováky.

kat. č. 107945-2E

EU tools



7 dílů sada.

Chrom vanadium.

Ploché 4,0x80; 5,5x125; 6,5x150; 8,0x200 mm.

Křížové PH 1x80; PH 2x100; PH 3x150 mm.

V kartonu.

Šroubováky ploché.

kat. č. 107945-3E

EU tools



5 dílů sada.

Chrom vanadium.

Ploché 3,0x60; 4,0x80; 5,5x125; 6,5x150; 8,0x200 mm.

V kartonu.

Šroubováky pro T-profil.

kat. č. 107845-1E

EU tools



Chrom vanadium.

8 dílů sada.

S vrtáním.

T8-T9-T10-T15-T20-T25-T30-T40.

Prodejní stojany se šroubováky naleznete na straně 11.

Šroubováky karburátorové „Stubby“.

EU tools



Chrom vanadium.
ABS rukojeť.

kat. č.

372030E plochý 6,5 x 38 mm.

372041E křížový PH 2 x 38 mm.

372046E křížový PZ 2 x 38 mm.

Šroubováky ploché.

EU tools



Chrom vanadium.
ABS rukojeť.

kat. č.

372031E 3,0 x 75 mm

372033E 4,0 x 100 mm

372035E 5,5 x 125 mm

372038E 6,5 x 150 mm

372040E 8,0 x 200 mm

Šroubováky křížové.

EU tools



Chrom vanadium.
ABS rukojeť.

kat. č.

372043E PH 1 x 80 mm

372044E PH 2 x 100 mm

372045E PH 3 x 150 mm

372048E PZ 1 x 80 mm

372049E PZ 2 x 100 mm

372050E PZ 3 x 150 mm

Šroubováky pro T-profil.

EU tools



Chrom vanadium.
ABS rukojeť.

kat. č.

372051E T10 x 75 mm

372052E T15 x 75 mm

372053E T20 x 100 mm

372054E T25 x 100 mm

372055E T27 x 100 mm

372056E T30 x 125 mm

372057E T40 x 150 mm

Šroubovací rukojeť 1/4“.

kat. č. 372085E

EU tools



Chrom vanadium.

Šroubovák pro bity 1/4“.

kat. č. 372086E

EU tools



Chrom vanadium.

Šroubovák pro bity 1/4“ a 3/16“.

kat. č. 372084E

EU tools



Chrom vanadium.

Výměnný oboustranný dřík s bitem PH1 a PH2.

Šroubovák ráčnový pro bity 1/4“.

kat. č. 372083E

EU tools



Chrom vanadium.

Šroubováky ploché.

EU tools



Chrom vanadium.

ABS rukojeť. 6ti hranný dřík se 6ti hranem pro maticový klíč.

kat. č.

372060E 3,0 x 75 mm

372061E 4,0 x 100 mm

372063E 5,5 x 125 mm

372065E 6,5 x 125 mm

372066E 8,0 x 150 mm

Šroubováky křížové.

EU tools



Chrom vanadium.

ABS rukojeť. 6ti hranný dřík se 6ti hranem pro maticový klíč.

kat. č.

372069E PH 1 x 80 mm

372070E PH 2 x 100 mm

372071E PH 3 x 150 mm

372073E PZ 1 x 80 mm

372074E PZ 2 x 100 mm

372075E PZ 3 x 150 mm

Šroubováky úderové.

kat. č. 372020E

EU tools



12 dílů sada.

Chrom vanadium.

ABS rukojeť.

Ploché 3,0x75 mm; 5,0x100 mm; 6,0x38 mm;

6,0x100 mm; 8,0x150 mm; 8,0x 200 mm.

Křížové PH 0x75 mm; PH1x75 mm; PH2x38 mm;

PH2x100 mm; PH3x150 mm; PH3x200 mm.

Šroubováky ploché „Jumbo“.

EU tools



Chrom molybden.

Magnetická špice.

Se šestihranem.

kat. č.

100728-6E 6,5 x 400 mm

100728-5E 8,0 x 500 mm

Šroubováky křížové „Jumbo“.

EU tools



Chrom molybden.

Magnetická špice.

Se šestihranem.

kat. č.

100728-9E PH 1 x 300 mm

100728-8E PH 2 x 400 mm

100728-7E PH 3 x 500 mm

Šroubováky „Jumbo“.

kat. č. 100728-4E

EU tools



Chrom molybden.

5 dílů sada.

Magnetická špice. Se šestihranem.

Ploché 6,5x400; 8,0x500 mm

Křížové PH 1x300; PH 2x400; PH 3x500 mm

Šroubováky.

kat. č. 107755

BGS[®] technic



42 dílů sada.

Chrom vanadium. Matný chrom.

Černěné popouštěné hroty.

Teleskopický magnet max. 550 mm, 500 g.

Ploché 5,5x225; 6,5x260; 8,0x330 mm.

Ploché izolované 3,0x170; 4,0x225; 5,0 x260 mm.

Křížové PH0x160, PH1x175, PH2x110, PH2x225

mm.

Křížové izolované PH0x160, PH1x200 mm.

Šroubováky pro jemnou mechaniku: ploché 2,0x125

mm, křížový PH0x125 mm.

Šroubovák pro 1/4" bity.

24x bity 1/4" ploché, křížové PH+PZ, imbus, Torx.

Šroubováky pro T-profil.

kat. č. 107845

BGS[®] technic



11 dílů sada.

Chrom vanadium.

T6-T7-T8-T9-T10-T15-T20-T25-T27-T30-T40.

Šroubováky pro T-profil.

BGS[®] technic



Chrom vanadium.

S vrtáním.

ABS rukojeť.

kat. č.

107850 T8 x 40 mm

107851 T10 x 40 mm

107852 T15 x 40 mm

107853 T20 x 40 mm

107854 T25 x 60 mm

107855 T27 x 60 mm

107856 T30 x 60 mm

107857 T40 x 60 mm

Šroubováky pro T-profil.

kat. č. 107848

BGS[®] technic



8 dílů sada.

Chrom vanadium.

ABS rukojeť.

T8-T10-T15-T20-T25-T27-T30-T40.

V kartonu.

Šroubováky karburátorové.

BGS[®] technic



Chrom vanadium.

Dvoukomponentní rukojeť.

kat. č.

100728 ploché 6,0 x 80 mm

100729 křížový PZ 2 x 80 mm

108017 ploché 4,0 x 360 mm.

Šroubováky ploché, Stubby.



Série 302.

Kulatý dřík. DIN 5265, ISO 2380.

Dřík je vyroben z vysoce kvalitní chrom-vanadium-molybdenové oceli, kalený, pochromovaný.

Úprava špičky ChromTop[®].

Vícekomponentní Wiha SoftFinish[®] rukojeť.

kat. č.

6426964 4,0 x 25 mm

6426965 5,5 x 25 mm

6426966 6,5 x 25 mm

6426967 8,0 x 25 mm

Šroubováky křížové PH, Stubby.



Série 311.

Kulatý dřík. DIN 5268, ISO 8764.

Dřík je vyroben z vysoce kvalitní chrom-vanadium-molybdenové oceli, kalený, pochromovaný.

Úprava špičky ChromTop[®].

Vícekomponentní Wiha SoftFinish[®] rukojeť.

kat. č.

6426968 PH 1 x 25 mm

6426969 PH 2 x 25 mm

6426970 PH 3 x 25 mm

Šroubováky křížové PZ, Stubby.



Série 313.

Kulatý dřík. DIN 5268, ISO 8764.

Dřík je vyroben z vysoce kvalitní chrom-vanadium-molybdenové oceli, kalený, pochromovaný.

Úprava špičky ChromTop[®].

Vícekomponentní Wiha SoftFinish[®] rukojeť.

kat. č.

6426971 PZ 1 x 25 mm

6426972 PZ 2 x 25 mm

6426973 PZ 3 x 25 mm

Šroubováky ploché.



Série 302.

Kulatý dřík. DIN 5265, ISO 2380.

Dřík je vyroben z vysoce kvalitní chrom-vanadium-molybdenové oceli, kalený, pochromovaný.

Úprava špičky ChromTop[®].

Vícekomponentní Wiha SoftFinish[®] rukojeť.

kat. č.

6400684 2,0 x 65 mm

6400685 2,5 x 75 mm

6400686 3,0 x 80 mm

6400687 3,0 x 100 mm

6400689 3,0 x 150 mm

6400690 3,0 x 200 mm

6432383 3,0 x 300 mm

6400691 3,5 x 100 mm

6426931 3,5 x 200 mm

6400692 4,0 x 100 mm

6400694 4,0 x 150 mm

6400695 4,0 x 200 mm

6400696 4,0 x 300 mm

6427753 4,5 x 80 mm

6400697 4,5 x 125 mm

6400698 5,5 x 125 mm

6400700 5,5 x 150 mm

6400701 5,5 x 200 mm

6400702 5,5 x 300 mm

6427754 6,0 x 100 mm

6427755 6,0 x 150 mm

6432384 6,0 x 300 mm

6400704 6,5 x 100 mm

6400703 6,5 x 150 mm

6400706 6,5 x 200 mm

6400708 8,0 x 150 mm

6400707 8,0 x 175 mm

6400709 8,0 x 175 mm

6432399 8,0 x 300 mm

6400711 10,0 x 200 mm

6432400 10,0 x 300 mm

6400712 12,0 x 250 mm

6400713 14,0 x 250 mm

Šroubováky křížové PH.



Série 311.

Kulatý dřík. DIN 5262, ISO 8764.

Dřík je vyroben z vysoce kvalitní chrom-vanadium-molybdenové oceli, kalený, pochromovaný.

Úprava špičky ChromTop[®].

Vícekomponentní Wiha SoftFinish[®] rukojeť.

kat. č.

6400754 PH 0 x 60 mm

6427756 PH 0 x 100 mm

6400756 PH 1 x 80 mm

6427757 PH 1 x 100 mm

6400757 PH 1 x 200 mm

6403738 PH 1 x 300 mm

6400759 PH 2 x 100 mm

6427758 PH 2 x 150 mm

6400760 PH 2 x 200 mm

6403739 PH 2 x 300 mm

6400762 PH 3 x 150 mm

6400763 PH 4 x 200 mm

Šroubováky křížové PZ.



Série 313.

Kulatý dřík. DIN 5262, ISO 8764.

Dřík je vyroben z vysoce kvalitní chrom-vanadium-molybdenové oceli, kalený, pochromovaný.

Úprava špičky ChromTop[®].

Vícekomponentní Wiha SoftFinish[®] rukojeť.

kat. č.

6400768 PZ 0 x 60 mm

6400770 PZ 1 x 80 mm

6426454 PZ 1 x 300 mm

6400772 PZ 2 x 100 mm

6426455 PZ 2 x 300 mm

6400774 PZ 3 x 150 mm

Více produktů z této série

naleznete v katalogu Wiha

2008/2009.



Šroubováky pro T-profil.



Série 362.

Kulatý dřík.

Dřík je vyroben z vysoce kvalitní chrom-vanadium-molybdenové oceli, kalený, pochromovaný.

Úprava špičky ChromTop[®].

Vícekomponentní Wiha SoftFinish[®] rukojeť.

kat. č.

6426259 T3 x 60 mm

6426260 T4 x 60 mm

6401285 T5 x 60 mm

6401286 T6 x 60 mm

6401287 T7 x 60 mm

6401288 T8 x 60 mm

6401289 T9 x 60 mm

6401290 T10 x 80 mm

6401291 T15 x 80 mm

6401292 T20 x 100 mm

6401293 T25 x 100 mm

6401294 T27 x 115 mm

6401295 T30 x 115 mm

6401296 T40 x 130 mm

6401297 T45 x 130 mm

Šroubováky pro T-profil.



Série 362TR.

Kulatý dřík. S vrtáním.

Dřík je vyroben z vysoce kvalitní chrom-vanadium-molybdenové oceli, kalený, pochromovaný.

Úprava špičky ChromTop[®].

Vícekomponentní Wiha SoftFinish[®] rukojeť.

kat. č.

6403106 T7H x 60 mm

6403107 T8H x 60 mm

6403108 T9H x 60 mm

6426456 T9H x 300 mm

6401300 T10H x 80 mm

6426457 T10H x 300 mm

6401301 T15H x 80 mm

6401302 T20H x 100 mm

6428005 T20H x 300 mm

6401303 T25H x 100 mm

6401304 T27H x 115 mm

6401305 T30H x 115 mm

6401306 T40H x 130 mm

Šroubováky.

kat. č. 6407152



6 dílů sada. Kulatý dřík.

Dřík je vyroben z vysoce kvalitní chrom-vanadium-molybdenové oceli, kalený, pochromovaný.

Úprava špičky ChromTop[®].

Vícekomponentní Wiha SoftFinish rukojeť.

Série 302 HK6 SO.

Ploché 3,5x100; 4,5x125; 5,5x150; 6,5x150 mm.

Křížové PH 1x80; PH 2x100 mm.

kat. č. 647152

Série 302 ZK6 SO.

Ploché 3,5x100; 4,5x125; 5,5x150; 6,5x150 mm.

Křížové PZ 1x80; PZ 2x100 mm.

kat. č. 647153

Šroubováky křížové.

kat. č. 6426146



Série 311 K6.

6 dílů sada. Kulatý dřík.

Dřík je vyroben z vysoce kvalitní chrom-vanadium-molybdenové oceli, kalený, pochromovaný.

Úprava špičky ChromTop[®].

Vícekomponentní Wiha SoftFinish rukojeť.

Křížové PH 1x80; PH 2x100; PH 3x150 mm.

Křížové PZ 1x80; PZ 2x100; PZ 3x150 mm.

Šroubováky.

kat. č. 6426113



Série 302 HK6 01.

6 dílů sada. Kulatý dřík.

Dřík je vyroben z vysoce kvalitní chrom-vanadium-molybdenové oceli, kalený, pochromovaný.

Úprava špičky ChromTop[®].

Vícekomponentní Wiha SoftFinish rukojeť.

Ploché 4,0x100; 5,5x125; 6,5x150 mm.

Křížové PH 1x80; PH 2x100 mm.

Křížové PZ 2x100 mm.

Šroubováky úderové.

kat. č. 6421250



Série 530 HK6.

6 dílů sada. 6tíhranný dřík se 6tíhranem pro maticový klíč. Rukojeť s ocelovou úderovou plochou.

Dřík je vyroben z vysoce kvalitní chrom-vanadium-molybdenové oceli, kalený, pochromovaný.

Úprava špičky ChromTop[®].

Vícekomponentní Wiha SoftFinish rukojeť.

Ploché 3,5x75; 4,5x90; 5,5x100; 6,5x125 mm.

Křížové PH 1x80; PH 2x100 mm.

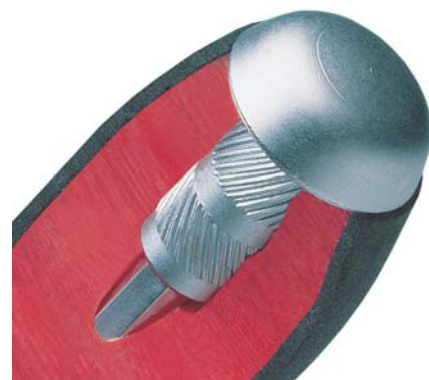

Šroubováky pro T-profil.

kat. č. 6407155



Série 362 K6 SO.

6 dílů sada. Kulatý dřík.

Dřík je vyroben z vysoce kvalitní chrom-vanadium-molybdenové oceli, kalený, pochromovaný.

Úprava špičky ChromTop[®].

Vícekomponentní Wiha SoftFinish[®] rukojeť.

T10x80; T15x80; T20x100; T25x100; T30x115; T40x130 mm.

Šroubováky.

kat. č. 6400503



Série 260P K6.

6 dílů sada.

Dřík je vyroben z vysoce kvalitní chrom-vanadium-molybdenové oceli, kalený, pochromovaný.

Úprava špičky ChromTop[®].

Wiha PicoFinish[®] rukojeť.

Ploché 1,5x40; 2,0x40; 2,5x50; 3,0x50 mm.

Křížové PH00x40; PH0x50 mm.

Šroubováky ploché VDE.



AC 1000V
IEC 60900:2004

Série 320N.

Izolace nastříkaná přímo na dřík.

Dřík je vyroben z vysoce kvalitní chrom-vanadium-molybdenové oceli, kalený, pochromovaný.

Vícekomponentní Wiha SoftFinish[®] rukojeť.

Ochr. izolace 1000 V AC, zkušeno dle VDE a GS.

kat. č.

6400819 2.0 x 60 mm

6400820 2.5 x 75 mm

6400821 3.0 x 100 mm

6400822 3.5 x 100 mm

6400823 4.0 x 100 mm

6400824 4.5 x 125 mm

6400825 4.5 x 175 mm

6400826 5.5 x 125 mm

6400827 5.5 x 175 mm

6400828 6.0 x 150 mm

6400829 6.5 x 150 mm

6400830 8.0 x 175 mm

6400831 8.0 x 175 mm

6400832 10.0 x 200 mm

Šroubováky.

kat. č. 6429131



Série 5536 HK5.

6 dílů sada. 6tíhranný dřík se 6tíhranem pro maticový klíč.

Dřík je vyroben z vysoce kvalitní chrom-vanadium-molybdenové oceli, kalený, pochromovaný.

Úprava špičky ChromTop[®].

Vícekomponentní Wiha MicroFinish[®] rukojeť.

Ploché 5,5x100; 6,5x125; 8,0x150 mm.

Křížové PH 1x80; PH 2x100 mm.

Šroubováky křížové VDE.

kat. č. 6432281



Série SB327 S2.

2 díly sada.

Dřík je vyroben z vysoce kvalitní chrom-vanadium-molybdenové oceli, kalený.

Izolace nastříkaná přímo na dřík.

Ochr. izolace 1000 V AC, zkušeno dle VDE a GS.

Křížové PH 1x80; PH 2x100 mm.

Šroubováky křížové VDE.



AC 1000V
IEC 60900:2004

Série 321N.

Izolace nastříkaná přímo na dřík.

Dřík je vyroben z vysoce kvalitní chrom-vanadium-molybdenové oceli, kalený, pochromovaný.

Vícekomponentní Wiha SoftFinish[®] rukojeť.

Ochr. izolace 1000 V AC, zkušeno dle VDE a GS.

kat. č.

6400846 PH 0 x 60 mm

6400847 PH 1 x 80 mm

6400848 PH 2 x 100 mm

6400849 PH 3 x 150 mm

6400850 PH 4 x 200 mm

Šroubováky křížové VDE.

kat. č. 6432282



Série SB328 S2.

2 díly sada.

Dřík je vyroben z vysoce kvalitní chrom-vanadium-molybdenové oceli, kalený.

Izolace nastříkaná přímo na dřík.

Ochr. izolace 1000 V AC, zkušeno dle VDE a GS.

Křížové PZ 1x80; PZ 2x100 mm.

Více produktů ze série VDE

šroubováků

naleznete v katalogu Wiha

2008/2009.



Šroubováky křížové VDE.



Série 324N.



Izolace nastříkaná přímo na dřík.

Dřík je vyroben z vysoce kvalitní chrom-vanadium-molybdenové oceli, kalený, pochromovaný.

Vícekomponentní Wiha SoftFinish[®] rukojeť.

Ochr. izolace 1000 V AC, zkoušeno dle VDE a GS.

kat. č.

6400877 PZ 0 x 60 mm

6400878 PZ 1 x 80 mm

6400879 PZ 2 x 100 mm

6400880 PZ 3 x 150 mm

Šroubováky VDE.

kat. č. 6400833

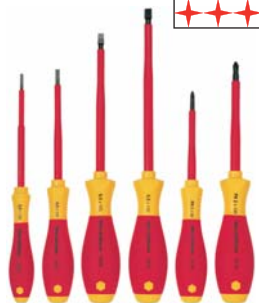

Série 320N K6.



6 dílů sada.

Dřík je vyroben z vysoce kvalitní chrom-vanadium-molybdenové oceli, kalený.

Izolace nastříkaná přímo na dřík.

Ochr. izolace 1000 V AC, zkoušeno dle VDE a GS.

Ploché 3,0x100; 4,0x100; 5,5x125; 6,5x150 mm.

Křížové PH 1x80; PH 2x100 mm.

Šroubováky VDE.

kat. č. 6407151

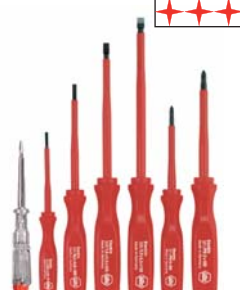

Série 320P7 SO.



7 dílů sada.

Dřík je vyroben z vysoce kvalitní chrom-vanadium-molybdenové oceli, kalený.

Čtyřhranná rukojeť.

Izolace nastříkaná přímo na dřík.

Ochr. izolace 1000 V AC, zkoušeno dle VDE a GS.

Ploché 2,8x75; 4,0x100; 5,5x125; 6,5x150 mm.

Křížové PH 1x80; PH 2x100 mm.

Zkoušečka - fázovka.

Šroubováky oboustranný.

kat. č. 6400328



Série 198-1.

Dřík je vyroben z vysoce kvalitní chrom-vanadium-molybdenové oceli, kalený, leskle niklovaný.

Plochý 6,0 x křížový PH 2.

Šroubováky pro el. svorkovnice.

kat. č. 8901240



2 díly sada.

Speciálně na elektro svorkovnice.

Plochý 5,5/PZ1 x 80 mm.

Plochý 6,5/PZ2 x 100 mm.

Izolace do 1000V AC.

Šroubováky pro elektroniku.

kat. č. 100803



3 díly sada.

Chrom vanadium, matný chrom.

Špice jsou magnetické.

Rukojeť z měkčeného plastu.

T-profil T5 a T6 x 140 mm.

Servisní plochý 5,5 x 140 mm

Šroubováky pro elektroniku.

kat. č. 100797



7 dílů sada.

Výměnné špice oboustranné.

4x špice výměnná T6-T7-T8-T9-T10-T15-T20.

3x špice 2-3-4 mm.

3x špice PH 00-0-1.

1x šroubovací rukojeť.

Šroubováky hodinářské.



6 dílů sada.

kat. č.

107960 ploché 0,9-1,2-1,8-2,4-3,0-3,5 mm

107968 ploché 0,8-1,4-2,0 mm, křížové PH 00-0-1

Šroubováky hodinářské.

kat. č. 107969



11 dílů sada.

Ploché 1,0-1,2-1,4-1,8-2,4-3,0 mm.

Křížové PH 00-0-1.

Magnet + špice.

Šroubovák s výměnnými dříky.

kat. č. 1023251

BGStechnic



8 dílů sada.

Chrom vanadium.

Rukojeť + 7 dříků T- / TS-PROFIL.

Všechny dříky s vrtáním.

TS10-15-20-25-27-30-40.

T10-15-20-25-27-30-40.

Šroubováky pro T-profil.

kat. č. 2520002

EU tools



7 dílů sada.

T6-T7-T8-T9-T10-T15-T20.

V kazetě - sametová vložka.

Šroubováky.

kat. č. 2520003

EU tools



8 dílů sada.

Ploché 1,5-2-3-4 mm.

Křížové PH 000-00-0-1.

TORX T5-T6-T7-T8-T9-T10

V kazetě - sametová vložka.

Šroubováky.

kat. č. 107946

BGStechnic



5 dílů sada.

Chrom vanadium.

ABS rukojeť dle DIN 5264,TÜV/GS, magnet. špice.

Ploché 4x80; 5,5x125; 6,5x150 mm.

Křížové PZ 1x80, PZ 2x100 mm.

V kartonu.

Šroubováky.

kat. č. 107895

BGStechnic



12 dílů sada.

Chrom vanadium S2.

Průchozí šestihřanný dřík pro větší přenos síly pomocí klíče nebo zástrčné hlavice.

Rukojeť optimalizovaná k velikosti a délce dříku.

Ergonomická rukojeť.

Ploché 3,2x72; 5,0x75; 6,0x100; 6,0x38; 8,0x150;

9,5x200 mm.

Křížové PH0x75; PH1x75; PH2x100; PH2x38;

PH3x150; PH4x250 mm.

Šroubováky.

kat. č. 107890

BGStechnic



12 dílů sada.

Chrom vanadium.

Průchozí dřík se 6ti hranem pro přenos síly za použití maticového klíče nebo hlavice.

Ergonomická rukojeť.

Ploché 3,2x72; 5,0x75; 6,0x100; 6,0x38; 8,0x150;

9,5x200 mm.

Křížové PH0x75; 1x75; 2x100; 2x38; 3x150; 4x200

mm.

Šroubovací rukojeť 1/4".

kat. č. 100239

BGStechnic



Matný chrom.

Délka 150 mm.

Šroubovací rukojeť 1/4".

kat. č. 100241

BGStechnic



Lesklý chrom.

Délka 150 mm.

Šroubovací rukojeť 1/4".

kat. č. 100216

BGStechnic



Matný chrom.

Délka 150 mm.

Dvoukomponentní rukojeť.

Šroubovací rukojeť 1/4", flexibilní.

kat. č. 107825

BGStechnic



Délka 275 mm.

Šroubovací rukojeť 1/4" pro bity.

kat. č. 100217

BGS[®]technicDélka 200 mm.
Dvoukomponentní rukojeť.**Šroubovací rukojeť 1/4" pro bity, flexibilní.**

kat. č. 107829

BGS[®]technicDélka 260 mm.
Magnetický vnitřní šestihran.
Dvoukomponentní izolace.**Klíč s hlaví.****BGS[®]technic**Chrom vanadium.
Plastové držadlo.

kat. č.

107808 8 x 230 mm

107809 9 x 230 mm

107810 10 x 230 mm

107811 11 x 230 mm

107812 12 x 230 mm

107813 13 x 230 mm

Šroubovák s hlaví.**BGS[®]technic**Chrom vanadium.
Dvoukomponentní rukojeť.

kat. č.

107858 8 x 240 mm

107860 10 x 240 mm

107863 13 x 240 mm

Šroubovák pro hadicové spony, flexibilní.**BGS[®]technic**

kat. č.

107826 6,0 x 175 mm

107827 7,0 x 175 mm

107828 8,0 x 175 mm

Šroubovák s bity.

kat. č. 100783



8x bity PZ-PH-ploché.

Šroubováky s bity.

kat. č. 6070135



35 dílů sada.

Chrom vanadium.

Šroubováky ploché, křížové PH, šroub. rukojeť 1/4".
Nástrčné hlavice 1/4".

Bity 1/4" ploché, křížové PH a PZ, Torx, imbus.

Šroubováky „Robertson“.

kat. č. 8901540742



3 díly sada.

Rozměry 2,5-3-3,5 mm.

Šroubovák momentový 1/4“.

kat. č. 100975

BGS[®]technic

Rozsah 1 - 5 Nm.

Adaptér na bity.

Automatická aretace.

V plastové kazetě.

Šroubovák úderový.

kat. č. 100710

BGS[®]technic

Utahování a povolování.

Bity ploché 8-10 mm.

Bity křížové PZ 2-3.

Náhradní bity kat. č. 100711

Šroubovák úhlový.

kat. č. 104838

BGS[®]technic

Délka 480 mm.

Pro bity 1/4".

Posuvná rukojeť.

Kleště kombinační, mini.

kat. č. 100380

BGS[®] technic



Vyrobené dle DIN 5244, TÜV/GS, matný nikl, dvoukomponentní izolace (červená/černá). S rozevírací pružinou.

Kleště štípací 115 mm.

kat. č. 100381

BGS[®] technic



Vyrobené dle DIN 5238, TÜV/GS, matný nikl, dvoukomponentní izolace (červená/černá). S rozevírací pružinou.

Kleště štípací, čelní 105 mm.

kat. č. 100384

BGS[®] technic



Vyrobené dle DIN 5252, TÜV/GS, matný nikl, dvoukomponentní izolace (červená/černá). S rozevírací pružinou.

Kleště telefonní 130 mm.

kat. č. 100382

BGS[®] technic



Vyrobené dle DIN 5236, TÜV/GS, matný nikl, dvoukomponentní izolace (červená/černá).

kat. č.

100336 160 mm

100337 200 mm

Kleště telefonní, zahnuté 125 mm.

kat. č. 100383

BGS[®] technic



Vyrobené dle DIN 5236, TÜV/GS, matný nikl, dvoukomponentní izolace (červená/černá).

Kleště kulaté 115 mm.

kat. č. 100385E

EU tools



Vyrobené dle DIN, TÜV/GS, matný nikl, dvoukomponentní izolace (červená/černá).

Kleště mini, sada.

kat. č. 100463

BGS[®] technic



5 dílů sada.
Dvoukomponentní izolace.
boční štípací 100 mm, rovné špičaté 115 mm,
přední štípací 100 mm, rovné špičaté 145 mm,
zahnuté špičaté 155 mm

Kleště kombinační.

BGS[®] technic



Vyrobené dle DIN 5244, TÜV/GS, matný nikl, dvoukomponentní izolace (červená/černá).

kat. č.

100325 165 mm

100326 175 mm

100327 200 mm

Kleště štípací 165 mm.

kat. č. 100331

BGS[®] technic



Vyrobené dle DIN 5238, TÜV/GS, matný nikl, dvoukomponentní izolace (červená/černá).

Kleště štípací, odizolační 165 mm.

kat. č. 100332

BGS[®] technic



Vyrobené dle DIN 5238, TÜV/GS, matný nikl, dvoukomponentní izolace (červená/černá).
Odizolování - průřez 1,5 mm² a 2,5 mm².

Kleště štípací, silové 180 mm.

kat. č. 100335

BGS[®] technic



Vyrobené dle DIN 5238, TÜV/GS, matný nikl, dvoukomponentní izolace (červená/černá).

Kleště štípací 240 mm.

kat. č. 100334

BGS[®] technic



Vyrobené dle DIN 5238, TÜV/GS, matný nikl, dvoukomponentní izolace (červená/černá).

Kleště štípací, čelní 150 mm.

kat. č. 100333

BGS[®] technic



Vyrobené dle DIN 5252, TÜV/GS, matný nikl, dvoukomponentní izolace (červená/černá).

Kleště štípací na kabely, 240 mm.

kat. č. 100329

BGS[®] technic



Dvoukomponentní izolace rukojetí.

Kleště telefonní.

BGS[®] technic



Vyrobené dle DIN 5236, TÜV/GS, matný nikl, dvoukomponentní izolace (červená/černá).

kat. č.

100336 160 mm

100337 200 mm

Kleště telefonní, zahnuté 200 mm.

kat. č. 100338

BGS[®] technic



Vyrobené dle DIN 5236, TÜV/GS, matný nikl, dvoukomponentní izolace (červená/černá).

Kleště ploché 160 mm.

kat. č. 100340

BGS[®] technic



Vyrobené dle DIN 5248, TÜV/GS, matný nikl, dvoukomponentní izolace (červená/černá).

Kleště odizolační 150 mm.

kat. č. 100339

BGS[®] technic



Vyrobené dle DIN 8979, TÜV/GS, matný nikl, dvoukomponentní izolace (červená/černá).

Kleště kulaté 160 mm.

kat. č. 100341E

EU tools



Vyrobené dle DIN, TÜV/GS, matný nikl, dvoukomponentní izolace (černá/červená).

Kleště sika 240 mm.

kat. č. 100343

BGS[®] technic



Chrom vanadium.
Matný nikl.
Dvoukomponentní izolace (červená/černá).

Kleště sika 240 mm.

kat. č. 100342

BGS[®] technic



Vyrobené dle DIN 5231, TÜV/GS, matný nikl, dvoukomponentní izolace (červená/černá).

Kleště seger, 175 mm.

BGS[®] technic



Vyrobené dle DIN, TÜV/GS, matný nikl, dvoukomponentní izolace (červená/černá).

kat. č.

111001 vnitřní rovné

111002 vnější rovné

111003 vnitřní zahnuté

111004 vnější zahnuté

Kleště.

kat. č. 100330

BGS[®] technic



5 dílů sada.

2 komponentní izolace, červeno/černá.

Dle DIN. TÜV/GS.

kombinační 175 mm

štípací boční 165 mm

telefonní rovné 200 mm

telefonní zahnuté 200 mm

sika 240 mm

Náradí pro jemnou mechaniku.

kat. č. 100350

BGS[®] technic



10 dílů sada.

Chrom vanadium, matný nikl.

4x kleště s pružinou, matně niklované, 2komponentní izolace, kombinační 120 mm, štípací boční 115 mm, telef. rovné 130mm, telef. zahnuté 125 mm. 6x šroubováky s rotační hlavičkou, matně niklované, černěné magnetické hroty, délka dřívku 50 mm ploché 2,0-2,5-3,0 mm, křížové PH 00-0-1. Koženkové pouzdro.

Kleště kombinační.

EU tools



Chromované.

Dvoukomponentní izolace.

kat. č.

3701130 130 mm

3701160 160 mm

3701180 180 mm

3701200 200 mm

Kleště štípací, boční.

EU tools



Chromované.

Dvoukomponentní izolace.

kat. č.

3702140 140 mm

3702160 160 mm

3702180 180 mm

Kleště štípací, boční, silové.

kat. č. 3703180

EU tools



Chromované.

Dvoukomponentní izolace.

Kleště štípací na kabely.

EU tools



Chromované.

Dvoukomponentní izolace.

kat. č.

3704160 160 mm

3704200 200 mm

Kleště telefonní.

EU tools



Chromované.

Dvoukomponentní izolace.

Dlouhé rovné půlkulaté čelisti se štípací plochou. Rýhovaná vnitřní strana čelistí.

kat. č.

3706160 160 mm

3706200 200 mm

Kleště sika.

EU tools



Chromované.

Dvoukomponentní izolace.

kat. č.

3707240 240 mm

3707300 300 mm

Kleště štípací na ocelová lan-ka.

kat. č. 3705190

EU tools



Chromované.

Máčená izolace.

S pojistkou proti samovolnému otevření.

Délka 190 mm.

Kleště štípací, čelní.

BGS[®] technic



Černě lakované, máčená izolace.

Leštěné čelisti. Dle DIN 5241.

kat. č.

100551 180 mm

100552 200 mm

Kleště štípací, čelní, 200 mm.

kat. č. 6018118



Máčená izolace.

Kleště štípací, rabic 255 mm.

kat. č. 6018019



Máčená izolace.

Kleště štípací, rabic.**BGS[®] technic**Černě lakované, máčená izolace.
Leštěné čelisti.

kat. č.

100555 220 mm

100556 250 mm

Kleště štípací, rabic 225 mm.

kat. č. 1005151

BGS[®] technicChromované.
PVC izolace**Kleště kombinační „mini“, extra dlouhé.**

kat. č. 100410-1E

EU toolsChromované.
Máčená izolace.
Délka 160 mm.**Kleště štípací boční „mini“, extra dlouhé.**

kat. č. 100410-2E

EU toolsChromované.
Máčená izolace.
Délka 150 mm.**Kleště štípací čelní „mini“, extra dlouhé.**

kat. č. 100410-3E

EU toolsChromované.
Máčená izolace.
Délka 150 mm.**Kleště telefonní „mini“, extra dlouhé.**

kat. č. 100410-4E

EU toolsChromované.
Máčená izolace.
Délka 180 mm.**Kleště telefonní 45° zahnuté „mini“, extra dlouhé.**

kat. č. 100410-5E

EU toolsChromované.
Máčená izolace.
Délka 180 mm.**Kleště sika „Classic“, délka 240 mm.**

kat. č. 100342-1E

EU toolsChromované.
Máčená izolace.**Kleště sika „Kobra“.****EU tools**Chromované.
Máčená izolace.
Černě lakované.
Snadné nastavení a uvolnění čelistí stiskem tlačítka.

kat. č.

3709240 240 mm

3709300 300 mm

Kleště telefonní, extra dlouhé 280 mm.

kat. č. 100410

BGS[®] technic

Máčená izolace.

Kleště telefonní 45°zahnuté, extra dlouhé 280 mm.

kat. č. 100411

BGS[®] technic



Máčená izolace.

Kleště telefonní 90°zahnuté, extra dlouhé 280 mm.

kat. č. 100412

BGS[®] technic



Máčená izolace.

Kleště sika.

BGS[®] technic



Chrom vanadium.
Červeně lakované.
Leštěné čelisti.

kat. č.

100456 175 mm

100460 250 mm

100462 300 mm

Kleště zdrhovací.

kat. č. 101480

BGS[®] technic



Pro vázací drát.
Délka 200 mm.

Kleště sika.

BGS[®] technic



Chrom vanadium.
Dle DIN 5231/DIN ISO 8976, tvrzené.
Černě lakované, máčená izolace.

kat. č.

100459 250 mm

100464 300 mm

Kleště sika.

BGS[®] technic

kat. č. 100457



3 díly sada.
Chrom vanadium.
Dle DIN 5231/DIN ISO 8976, tvrzené.
Černě lakované, máčená izolace.
V pouzdru.
175-250-300 mm.

Kleště sika.

BGS[®] technic

kat. č. 1000101



Chrom vanadium.
Máčená izolace.
Délka 250 mm.
S pružinou.

Kleště sika COBRA.

BGS[®] technic



Chrom vanadium.
Máčená izolace.
Nastavení stisknutím tlačítka přímo na sevřené součásti.

kat. č.

948701150 150 mm

948701180 180 mm

948701250 250 mm

948701300 300 mm

948701400 400 mm

948701560 560 mm

Kleště štípací, na tyče a svorníky.

BGS[®] technic



Tvrzené čelisti.

kat. č.

101908 300 mm

101907 450 mm

101909 600 mm

101914 760 mm

101915 900 mm

Kleště štípací, na tyče a svorníky.

BGS[®] technic



30° vyhnuté ostří.
Ostří je z chrom vanadium oceli, tvrzené.
Pro materiály do HRC 40 tvrdosti.

kat. č.

101917 450 mm

101918 600 mm

Kleště na kabely.

nws



Na stahování a štípání měděných a hliníkových kabelů.

Přesné, leštěné, zubaté, štípací čelisti.

Patentovaný profil hlavy, prodloužené štípací čelisti, což zajišťuje vyšší životnost.

Snadnější štípání (o 11%).

Stavitelný šroubový spoj.

Kované.

Snadná manipulace díky profesionálnímu designu. Speciální nástrojová ocel, kovaná, kalená v oleji.

kat. č.

20043-62-160 160 mm

20043-62-210 210 mm

Kleště konektorové.

nws



Na bezpečné krimpování koncovek odpovídajících DIN.

Lichoběžníkový profil stisku.

Kovaná nástrojová ocel.

kat. č.

20143-62-160 160 mm; pro průřez 0,25 - 2,5 mm²

20143-62-190 190 mm; pro průřez 0,5 - 16 mm²

Kleště na ocelová lanka.

kat. č. 20387-190

nws



Hlava z ušlechtilé oceli

Speciální geometrie čelistí na štípání ocelových lanek bez otřepů.

Délka 190 mm.

Pro měkké dráty (Al, Cu, plast) do pr. 6 mm, pro lanka do pr. 3 mm.

Kleště seger, rovné.

nws



Na vnější seger podložky.

Protiskluzové, přesné soustružené špičky.

A0 - A4 Chrom-Vanadium ocel kovaná, s rozevírací pružinou.

A5, A6 Čelisti z ocelového plechu se stavěcím zařízením, vyměnitelné špičky vyrobené ze speciální oceli.

kat. č.

20175A-62-A0 pro kroužky pr. 3 - 10 mm

20175A-62-A1 pro kroužky pr. 10 - 25 mm

20175A-62-A2 pro kroužky pr. 19 - 60 mm

20175A-62-A3 pro kroužky pr. 40 - 100 mm

20175A-62-A4 pro kroužky pr. 85 - 165 mm

20175A-11-A5 pro kroužky pr. 125 - 300 mm

20175A-11-A6 pro kroužky pr. 252 - 400 mm

Kleště seger, 90° zahnuté.

nws



Na vnější seger podložky.

Protiskluzové, přesné soustružené špičky.

A01 - A41 Chrom-Vanadium ocel kovaná, s rozevírací pružinou.

A51, A61 Čelisti z ocelového plechu se stavěcím zařízením, vyměnitelné špičky vyrobené ze speciální oceli.

kat. č.

20175B-62-A01 pro kroužky pr. 3 - 10 mm

20175B-62-A11 pro kroužky pr. 10 - 25 mm

20175B-62-A21 pro kroužky pr. 19 - 60 mm

20175B-62-A31 pro kroužky pr. 40 - 100 mm

20175B-62-A41 pro kroužky pr. 85 - 165 mm

20175B-11-A51 pro kroužky pr. 125 - 300 mm

20175B-11-A61 pro kroužky pr. 252 - 400 mm

Kleště seger, rovné.

nws



Na vnitřní seger podložky.

Protiskluzové, přesné soustružené špičky.

J0 - J4 Chrom-Vanadium ocel kovaná, s rozevírací pružinou.

J5, J6 Čelisti z ocelového plechu se stavěcím zařízením, vyměnitelné špičky vyrobené ze speciální oceli.

kat. č.

20178C-62-J0 pro kroužky pr. 8 - 13 mm

20178C-62-J1 pro kroužky pr. 12 - 25 mm

20178C-62-J2 pro kroužky pr. 19 - 60 mm

20178C-62-J3 pro kroužky pr. 40 - 100 mm

20178C-62-J4 pro kroužky pr. 85 - 140 mm

20178C-11-J5 pro kroužky pr. 122 - 300 mm

20178C-11-J6 pro kroužky pr. 252 - 400 mm

Kleště seger, 90° zahnuté.

nws



Na vnitřní seger podložky.

Protiskluzové, přesné soustružené špičky.

J01 - J41 Chrom-Vanadium ocel kovaná, s rozevírací pružinou.

J51, J61 Čelisti z ocelového plechu se stavěcím zařízením, vyměnitelné špičky vyrobené ze speciální oceli.

kat. č.

20178D-62-J01 pro kroužky pr. 8 - 13 mm

20178D-62-J11 pro kroužky pr. 12 - 25 mm

20178D-62-J21 pro kroužky pr. 19 - 60 mm

20178D-62-J31 pro kroužky pr. 40 - 100 mm

20178D-62-J41 pro kroužky pr. 85 - 140 mm

20178D-11-J51 pro kroužky pr. 122 - 300 mm

20178D-11-J61 pro kroužky pr. 252 - 400 mm



Nůžky na plech.

nws



Na krátké, rovné a modelové stříhy, malý rádius.
Štípací čelisti indukčně zakaleny.

Tvrdość štípacích čelistí 57-59° HRC.

Se šroubovým spojem a rozevírací pružinou.

Nástrojová ocel, kovaná, kalená olejem.

kat. č.

20061L-12-250 max 1,5 mm; nerez 1,0 mm

20061R-12-250 max 1,5 mm; nerez 1,0 mm

Nůžky na plech „Ideal“.

nws



Na rovné a modelové stříhy.

Štípací čelisti indukčně zakaleny.

Tvrdość štípacích čelistí 57-59° HRC.

Se šroubovým spojem a rozevírací pružinou.

Nástrojová ocel, kovaná, kalená olejem.

kat. č.

20063L-12-250 max 1,5 mm; nerez 1,0 mm

20063R-12-250 max 1,5 mm; nerez 1,0 mm

Kleště štípací „monier“.

nws



KX Solinger pákové kleště.

Exkluzivně od nws.

NWS vyvinuto pro enormní sílu.

Pro práci v těžko dosažitelných oblastech.

Štípací čelisti jsou dodatečně indukčně zakaleny.

Nástrojová ocel, kovaná a olejem zakalená.

kat. č.

20115-12-230-KX2 Cu 4,2 mm; tvrdý drát 2,4 mm

20115-12-260-KX3 Cu 4,2 mm; tvrdý drát 2,6 mm

20115-12-300-KX4 Cu 4,5 mm; tvrdý drát 2,8 mm

Kleště štípací.

nws



Nástrojová ocel, kovaná, kalená olejem a s vysokým stupněm šlechtění.

kat. č.

20118-12-160 160 mm

20118-12-180 180 mm

20118-12-210 210 mm

Kleště štípací.

kat. č. 20131-12-160

nws



Na tvrdý a měkký drát.

Štípací čelisti dodatečně zakaleny.

Tvrdość štípacích čelistí 60° HRC.

Nástrojová ocel, kovaná, kalená olejem a s vysokým stupněm šlechtění.

Pro měkké dráty (Al, Cu, plast) do pr. 4 mm, pro velmi tvrdé dráty do pr. 2 mm.

Kleště sika „Classic“.

nws



“Classic” nezníčitelné sika kleště, vložený spoj.

Bezpečná ochrana proti zaseknutí prstu v jakékoliv pozici.

Ideální páka, malá námaha.

Fukční design.

Chrom vanadium ocel, kovaná, kalená olejem.

Vysoce šlechtěná.

kat. č.

20165-12-175 175 mm; max. rozpětí 30 mm

20165-12-240 240 mm; max. rozpětí 40 mm

20165-12-300 300 mm; max. rozpětí 49 mm

20165-12-400 400 mm; max. rozpětí 76 mm

Kleště sika „Maxi MX“.

nws



“Maxi MX” maximální sika kleště pro snadnou a bezpečnou práci.

Rychlé, přesné nastavení a povolení stiskem tlačítka.

Obrácený vložený spoj.

Bezpečná ochrana prstů v každé pozici.

Mikro broušený pro snadné nastavení.

Čepy a zuby jsou dodatečně indukčně zakaleny.

Chrom vanadium ocel, kovaná, kalená olejem.

Vysoký stupeň šlechtění.

kat. č.

20166-12-180 180 mm; max. rozpětí 35 mm

20166-12-250 250 mm; max. rozpětí 50 mm

20166-12-300 300 mm; max. rozpětí 65 mm

Kleště sika „Maxi MX“.

kat. č. 20166-19-250

nws



“Maxi MX” maximální sika kleště pro snadnou a bezpečnou práci.

Rychlé, přesné nastavení a povolení stiskem tlačítka.

Obrácený vložený spoj.

Bezpečná ochrana prstů v každé pozici.

Mikro broušený pro snadné nastavení.

Čepy a zuby jsou dodatečně indukčně zakaleny.

Chrom vanadium ocel, kovaná, kalená olejem.

Vysoký stupeň šlechtění.

Délka 250 mm; max. rozpětí 50 mm.



Kleště sika „TechnoPlus“.

kat. č. 20161-19-250

nws



“Techno-Plus” pro snadnou a bezpečnou práci
Patentované zakřivení stavěcího žlábků pro maximální sílu.

Obrácený vložený spoj.

Obě vodičí plochy zajišťuje stavěcí šroub.

Bezpečná ochrana proti uvíznutí prstu v jakékoliv pozici.

Mikro broušené pro snadné nastavení.

Čep dodatečně indukčně zakalen.

Chrom vanadium ocel, kovaná, kalená olejem.

Vysoce šlechtěná.

Délka 250 mm; max. rozpětí 50 mm.

Kleště sika „QuattroGripp“.

nws



“QuattroGripp” sika kleště s automatickým přizusobením rozevření čelistí.

Jemné nastavení tlačítkem.

Obrácený vložený spoj.

Bezpečná ochrana proti uvíznutí prstu v jakékoliv pozici.

Zuby dodatečně indukčně zakaleny.

Chrom vanadium ocel, kovaná, kalená olejem.

Vysoce šlechtěná.

kat. č.

201661-12-250 250 mm; max. rozpětí 50 mm

201661-12-320 320 mm; max. rozpětí 75 mm

201661-12-400 400 mm; max. rozpětí 100 mm

Hasák „S-čelist“.

nws



Úzké čelisti do tvaru S pod úhlem 45°.

Klasický hasák.

Dotýká se trubky ve třech bodech.

Nekonečně variabilní.

Zoubkování proti směru otáčení.

Červeně práškově lakovaný.

Chrom vanadium ocel, kovaná, kalená olejem.

Vysoký stupeň šlechtění.

kat. č.

20167S-0,5-240 1/2"; max. rozpětí 40 mm

20167S-1-340 1"; max. rozpětí 52 mm

20167S-1,5-430 1.1/2"; max. rozpětí 67 mm

20167S-2-550 2"; max. rozpětí 83 mm

20167S-3-600 3"; max. rozpětí 120 mm

Hasák „90° čelist“.

nws



Pozice čelistí 90°.

Švédský model.

Nekonečně variabilní.

Zoubkování proti směru otáčení.

Červeně práškově lakovaný.

Chrom vanadium ocel, kovaná, kalená olejem.

Vysoký stupeň šlechtění.

kat. č.

20168-1,0-340 1"; max. rozpětí 48 mm

20168-1,5-430 1.1/2"; max. rozpětí 65 mm

20168-2-550 2"; max. rozpětí 80 mm

20168-3-680 3"; max. rozpětí 115 mm

20168-4-760 3"; max. rozpětí 140 mm

Kleště na kabely VDE.

kat. č. 20043-49-VDE-160

nws



AC 1000V
IEC 60900:2004

Přesné štípací čelisti, indukčně zakalené.

Na tvrdý a měkký drát.

Optimální přenos síly díky vylepšené páce.

NWS dvoukomponentní bezpečná rukojeť dle EN 60900.

Nástrojová speciální ocel, kovaná, kalená olejem.

Délka 160 mm.

Pro kabel max. pr. 16 mm.

Kleště kombinační VDE.

nws



AC 1000V
IEC 60900:2004

Přesné štípací čelisti, indukčně zakalené.

Na tvrdý a měkký drát.

Optimální přenos síly díky vylepšené páce.

NWS dvoukomponentní bezpečná rukojeť dle EN 60900.

Nástrojová speciální ocel, kovaná, kalená olejem.

kat. č.

20111-49-VDE-165 165 mm

20111-49-VDE-180 180 mm

Kleště štípací VDE.

nws



AC 1000V
IEC 60900:2004

Přesné štípací čelisti, indukčně zakalené.

Na tvrdý a měkký drát.

Optimální přenos síly díky vylepšené páce.

NWS dvoukomponentní bezpečná rukojeť dle EN 60900.

Nástrojová speciální ocel, kovaná, kalená olejem.

kat. č.

20134-49-VDE-145 145 mm

20134-49-VDE-160 160 mm

20134-49-VDE-180 180 mm

Kleště štípací VDE.

kat. č. 20135-49-VDE-190

nws



AC 1000V
IEC 60900:2004

Přesné štípací čelisti, indukčně zakalené.

Na tvrdý a měkký drát.

Optimální přenos síly díky vylepšené páce.

NWS dvoukomponentní bezpečná rukojeť dle EN 60900.

Nástrojová speciální ocel, kovaná, kalená olejem.

Délka 190 mm.

S funkcí odizování 1,5 a 2,5 mm² a krimpování konektorů.

Kleště štípací, silové VDE.

kat. č. 20137-49-VDE-180

nws



AC 1000V
IEC 60900:2004

Přesné štípací čelisti, indukčně zakalené.

Na tvrdý a měkký drát.

Optimální přenos síly díky vylepšené páce.

NWS dvoukomponentní bezpečná rukojeť dle EN 60900.

Nástrojová speciální ocel, kovaná, kalená olejem.

Délka 180 mm.

Kleště kulaté VDE.

kat. č. 20125-49-VDE-160

nws



AC 1000V
IEC 60900:2004

Přesné štípací čelisti, indukčně zakalené.

Na tvrdý a měkký drát.

Optimální přenos síly díky vylepšené páce.

NWS dvoukomponentní bezpečná rukojeť dle EN 60900.

Nástrojová speciální ocel, kovaná, kalená olejem.

Délka 160 mm.



NWS Soft-Gripp rukojeti jsou vyrobeny ze 100% surového organického materiálu, pro budoucnost, pro naše prostředí a naše děti! NWS Soft-Gripp pro lepší manipulaci při práci díky ergonomickému designu!

Kleště odizolační VDE.

kat. č. 20145-49-VDE-160

nws



AC 1000V
IEC 60900:2004

Přesné štípací čelisti, indukčně zakalené.

Na tvrdý a měkký drát.

Optimální přenos síly díky vylepšené páce.

NWS dvoukomponentní bezpečná rukojeť dle EN 60900.

Nástrojová speciální ocel, kovaná, kalená olejem.

Délka 160 mm.

Max. průměr vodiče 5 mm.

Nůž na kabely VDE.

kat. č. 202043

nws



AC 1000V
IEC 60900:2004

Fixní čepel vyrobená z nerez oceli, kalená.

S ochranným krytem.

Bezpečná ergonomická rukojeť.

Rukojeť vyrobena z tvrdého pružného, nárazu odolného plastu.

Se zahnutou čepelí a kluzadlem na špičce čepelí na ochranu izolace vodiče.

Délka ostří 40 mm, rukojeti 150 mm.

Nůž na kabely.

kat. č. 20728H

nws



Na řezání a stahování kabelů.

Nastavení od kulatého po rovný řez.

Nastavení hloubky řezu na konci rukojeti.

S hákovitou čepelí.

Pro průměr kabelů 8 - 28 mm².

Délka 170 mm.

Kleště odizolační.

kat. č. 20704-180

nws



Samostavitelné stahovací kleště vyrobené z plastu, který je zesílen laminátem.

Na jednoduché a vícežilové vodiče s PVC izolací a úzké ploché vodiče.

*1 Stavitelná stahovací délka.

*2 Štípač drátu.

Pro průřez 0,5 - 4,0 mm².

Kleště grip - samosvorné.

nws



S uvolňovací pákou a stavitelným šroubem.

Kovaná čelisti, vyrobené z chrom vanadium oceli.

Tělo kleští vyrobeno z extrémně silného druhu oceli.

Černý lak.

kat. č.

20184-11-140 140 mm; max. rozpětí 30 mm

20184-11-180 180 mm; max. rozpětí 35 mm

20184-11-250 250 mm; max. rozpětí 50 mm

20184-11-300 300 mm; max. rozpětí 65 mm

Kleště seger.

kat. č. 100444

BGS[®]technic

4 díly sada.
Chrom molybden.
Máčená izolace.
Délka 75 mm.
Průměr čelistí 1,0 mm.
Rovné - vnitřní, vnější.
Zahnuté - vnitřní, vnější.

Kleště seger.

kat. č. 100445

BGS[®]technic

Tvrzené výměnné špice.
Rovné, zahnuté 45° a 90°.
Izolované rukojetě.
Celková délka 165 mm.

kat. č.

100445 pro vnější kroužky

100446 pro vnitřní kroužky

100451 náhradní špice

Kleště seger.

kat. č. 100450

BGS[®]technic

4 díly sada.
Rovné - vnitřní, vnější.
Zahnuté 90° - vnitřní, vnější.
Máčená izolace.
V plastovém pouzdru.

kat. č.

100450 délka 150 mm

100650 délka 225 mm

Kleště seger.

kat. č. 100454

BGS[®]technic

5 dílů sada.
4 výměnné čelisti.
Vnitřní - vnější, 45° a 90°, 2x rovné.
Máčená izolace.

Kleště seger, 220 mm.

kat. č. 100530

BGS[®]technic

Speciálně pro montáž a demontáž jisticích kroužků
na kloubových a převodových hřídelích.

Kleště seger, 255 mm.

kat. č. 100531

BGS[®]technic

Háková špice.
Speciálně na bezpečnostní kroužky v motoru a
spojky.

Kleště seger, 180 mm.

kat. č. 1004491

BGS[®]technic

Vyhnuté 90°, extra hluboké.
S rozevírací pružinou.
Délka čelistí 62 mm.

Kleště seger, univerzální.

kat. č. 3275100



Výměnné čelisti: rovné - vnitřní, vnější
zahnuté 90° - vnitřní, vnější

Kleště grip - samosvorné.**BGS[®]technic**

Chromované.
Leštěné čelisti.

kat. č.

100489 175 mm

100490 250 mm

Kleště grip - samosvorné, 100 mm.

kat. č. 100505

BGS[®]technic

Chromované.
Nýtované v 6ti bodech.
Půlkulaté čelisti.

Kleště grip - samosvorné, 225 mm.

kat. č. 100485

BGS[®]technic

Černě lakované, broušené čelisti.
SB balení.

Kleště grip - samosvorné, 250 mm.**BGS[®]technic**

Chromované.
Pojistka - vinyl.

kat. č.

104490 250 mm WS ocel

104491 250 mm chrom vanadium, TÜV/GS

Kleště grip - samosvorné, 125 mm.

kat. č. 100506

BGS[®]technic

Chromované.
Nýtované v 6ti bodech.
Rovné, ploché čelisti.

Kleště grip - samosvorné.**BGS[®]technic**

Chromované.
Dlouhé čelisti.

kat. č.

100474 170 mm

100475 225 mm

100476 250 mm

Kleště grip - samosvorné, 250 mm.

kat. č. 100493

BGS[®]technic

Chromované.
Rozevření do 55 mm.

Kleště grip - samosvorné, 110 mm.

kat. č. 100507

BGS[®]technic

Chromované.
Nýtované v 6ti bodech.
Výkyvné bodové čelisti.

Kleště grip - samosvorné.**BGS[®]technic**

Chromované.
Kované.

kat. č.

100496 280 mm

100497 475 mm

Kleště grip - samosvorné, 275 mm.

kat. č. 100495

BGS[®]technic

Chromované.
Kované.
Pojistka - vinyl.

Kleště grip - samosvorné, 225 mm.

kat. č. 100502

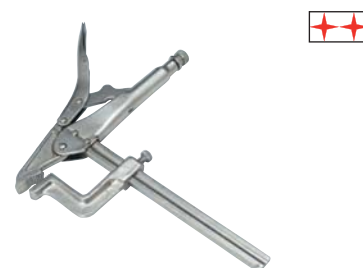
BGS[®]technic

Chromované.
"L-typ".
Variabilní pracovní šíře.

Kleště grip - samosvorné, 205 mm.

kat. č. 100483

BGS[®]technic

S funkcí pro rychlé uvolnění sevření.
Speciálně pro karosářské práce.

Kleště grip - samosvorné, 230 mm.

kat. č. 100503

BGS[®]technic

Flexibilní měděná čelist.
Pro vyplnění otvorů bod. svárů.

Kleště nýtovací.

kat. č. 100400

BGS[®] technic

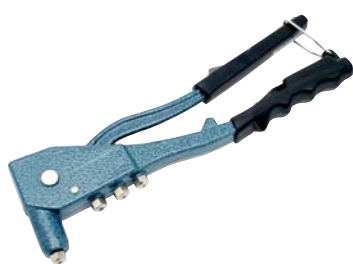

Jsou určeny pro hliníkové nýty.
4 výměnné kleštiny 2,4-3,0-4,0-4,8 mm.
TUV/GS.

Kleště nýtovací - sada.

kat. č. 100401

BGS[®] technic



Jsou určeny pro hliníkové nýty.
60 nýtů.
4 výměnné kleštiny 2,4-3,0-4,0-4,8 mm.

Kleště nýtovací, s otočnou hlavou.

kat. č. 100403

BGS[®] technic



Jsou určeny pro hliníkové nýty.
4 výměnné kleštiny 2,4-3,0-4,0-4,8 mm.

Kleště nýtovací.

kat. č. 33055015

BEARGRIP



Jsou určeny pro hliníkové nýty.
3 výměnné kleštiny 3,0-4,0-5,0 mm.

Kleště nýtovací, nůžkové.

kat. č. 33055055

BEARGRIP



Při práci s nýtovacími kleštěmi si často stěžujeme na zpětné nárazy kleští.

U běžných, sériově vyráběných modelů nás proto trápí častá bolest zápěstí, lokte a ramene. Zpětné nárazy mohou vést k ochabnutí, popř. k zdravotnímu postižení těchto kloubů.

Tato novinka - Antišok, nýtovací kleště typ 805 udělala tečku za těmito potížemi. Nýtovací kleště Beargrip obsahují tři zabudované tlumiče, které tyto nárazy absorbují. Rukojeť je polstrovaná speciální pěnovou hmotou, která působí jako dodatečný tlumič.

Nýtovací kleště Beargrip typ 805 jsou určeny pro hliníkové nýty do průměru 6 mm a ocelové nýty do průměru 5 mm.

Kleště nýtovací, pro maticové nýty.

kat. č. 33055090

BEARGRIP



Typ 834, v plastovém kufru.

Obsahují nýtovací matky po 25 ks M4; 20 ks M5; 20 ks x M6.
SB balení.

Kleště konektorové.

kat. č. 101429

BGS[®] technic



Určeny pro neizolované konektory - koncovky.
Pro průřez 0,5-0,75-1,0-1,5-2,5-4,0-6,0-10,0-16,0 mm².
Délka 190 mm.

Kleště konektorové.

kat. č. 101430

BGS[®] technic



151 dílů sada.

Určeny pro neizolované konektory - koncovky.

Pro průřez 0,5-0,75-1,0-1,5-2,5-4,0-6,0-10,0-16,0 mm².

Délka 190 mm.

Sortiment koncovek:

40x - 0,5 x 6 mm

40x - 0,75 x 6 mm

30x - 1,0 x 6 mm

20x - 1,5 x 7 mm

20x - 2,5 x 7 mm

Kleště konektorové.

kat. č. 100418

BGS[®] technic



Kombinované pro izolované a neizol. konektory.

Pro neizolované konektory 1,5-2,5-4,0-6,0 mm².

Pro izolované konektory 1,5-2,5-6,0 mm².

Odizolování 0,75-1,0-1,5-2,5-4,0-6,0 mm².

Stříhání závitových kolíků M2,6-M3-M3,5-M4-M5.

Kleště konektorové.

kat. č. 101421

BGS[®] technic



Kombinované pro izolované a svíčkové konektory.

Pro izolované konektory 1,5-2,5-6,0 mm².

Pro neizolované konektory 1,5-2,5-4,0-6,0 mm².

Stříhání závitových kolíků M2,6-M3-M3,5-M4-M5.

Pro neizol spojky 1,5-2,5 mm².

Stříhání drátu.

Kleště konektorové.

kat. č. 101422

BGS[®] technic



Pro neizol. konektory 1,5-2,5-6,0 mm².
Odizolování 0,75-1,0-1,5-2,5-4,0-6,0 mm.
Stříhání závitových kolíků M2,6-M3-M3,5-M4-M5.
Lisování svíčkových konektorů.

Kleště konektorové - sada.

kat. č. 101424

BGS[®] technic



99 dílů sada.
Konektorové kleště 230 mm.
Autozkoušečka 6-12 V.
12 ks pojistek.
21 ks izolovaných konektorů.
30 ks vázacího sortimentu.

Kleště konektorové, ráčnové.

kat. č. 101418

BGS[®] technic



Určené pro trubkové konektory.
Pro průřez 0,50-0,75-1,0-1,5-2,5-4,0 mm².

Kleště konektorové, ráčnové.

kat. č. 101419

BGS[®] technic



Určené pro neizolované otevřené konektory.
Pro průřez 0,5-1,0-1,5-2,5-4,0-6,0 mm².
Náhradní čelisti: kat. č. 101417

Kleště konektorové, ráčnové.

kat. č. 101426

BGS[®] technic



Určené pro izolované konektory.
Pro průřez 0,25-1,0/ 1,5-2,5/ 4,0-6,0 mm².

Kleště konektorové, sada.

kat. č. 101410

BGS[®] technic



6 dílů sada.
Kleště konektorové ráčnové.
Výměnné čelisti:

- pro konektory s izolací 0,5-6,0 mm²
- pro kabelová neizol. oka 1,5-10,0 mm²
- pro kabelová neizol. oka 0,5-6,0 mm²
- pro kabelové koncovky (dutinky) 0,5-4,0 mm²
- pro BNC a TNC konektory (vysílací technika)
RG58, RG59, EG 62 (6tíhranné crimpování)

Kleště konektorové, sada.

kat. č. 101411

BGS[®] technic



Ráčnové konektorové kleště
2x výměnné čelisti
Pro izolované konektory 0,5-6 mm²
Pro neizolované konektory 1,5-10 mm²
Mix 1000 ks konektorů
Nárazuodolný kufřík.

Kleště odizolační, automatické.

kat. č. 100441

BGS[®] technic



Pro průřez 0,5 - 8,0 mm².
S čelistmi pro stříhání drátu.

Kleště odizolační, automatické.

kat. č. 100443

BGS[®] technic



Pro průřez 0,5 - 6,0 mm².
S regulací tlaku.
S čelistmi pro stříhání drátu.

Kleště odizolační, automatické.

kat. č. 100442

BGS[®] technic



S funkcí stříhání drátu.
Pro průřez 0,13 - 6,0 mm²

Kleště nýtovací.

kat. č. 201179-4

nws



Tělo nýtovačky vyrobeno z výlisku hliníku.
Úzký tvar hlavy pro dosažení těžko dostupných oblastí.
Rozevírací pružina.
Pr. nýtů: Al 2,4-4,8 mm; Ocel-Cu-nerez 3,0-4,0 mm.

Kleště nýtovací - sada.

kat. č. 201179-15

nws



Ocelový kufřík obsahující nýtovací nástroj 201179-4
Kolekce hliníkových nýtů Ø 3 - 4,8 mm
Tělo nýtovačky vyrobeno z výlisku hliníku
Úzký tvar hlavy pro dosažení těžko dostupných oblastí
Snadné odstranění zbylého trnu
Pr. nýtů: Al 2,4-4,8 mm; Ocel-Cu-nerez 3,0-4,0 mm.

Kleště nýtovací pákové.

kat. č. 201179-20

nws



Tělo nýtovačky vyrobeno z výlisku hliníku.
Pákový a převodový design snižuje fyzickou námahu.
Snadné odstranění zbylého trnu.
Pr. nýtů: 3,0-6,4 mm.

Kleště nýtovací maticové.

kat. č. 201179-30

nws



Tělo nýtovačky vyrobeno z výlisku hliníku.
Úzký tvar hlavy pro dosažení těžko dostupných oblastí.
Rozevírací pružina.
Pr. nýtů: M3 - M6.

Kleště nýtovací maticové, sada.

kat. č. 201179-34

nws



Ocelový kufřík 201179-30.
Sada hliníkových/ocelových nýtů M3, M4, M5, M6, přibliž. 400 kusů.
Tělo nýtovačky vyrobeno z výlisku hliníku.
Úzký tvar hlavy pro dosažení těžko dostupných oblastí.
Rozevírací pružina.

Kleště nýtovací maticové, pákové sada.

kat. č. 201179-32

nws



Tělo nýtovačky vyrobeno z výlisku hliníku.
Úzký tvar hlavy pro dosažení těžko dostupných oblastí.
Rozevírací pružina.
V ocelovém kufříku.
Pr. nýtů M3 - M10.

Kleště děrovací.

kat. č. 20170-12-220

nws



Přídavný ukazatel průměru otvoru.
Automatická zamykací funkce.
Vyměnitelné trubičky.
Ergonomicky tvarované plastové rukojeti.
Světle poniklované.
Pro pr. nýtů 2,0 - 4,5 mm.

Hasák stavitelný.

BGS[®] technic



Chrom vanadium.
Čelist tvaru „S“.
Červeně lakovaný. Leštěné čelisti.
Minimalizace prosmeknutí díky jistění ve 3 bodech.
kat. č.
100525 1/0“
100526 1.1/2“
100527 2/0“

Sada náradí „Elektrikář“.

kat. č. 100346

BGS[®] technic



10 dílů sada.
Chrom vanadium.
Všechny díly odpovídají TÜV/GS.
3x šroub. plochý 3,0x150; 4,5x180; 5,5x230 mm.
3x šroub. kříž. PH0x140; PH1x190; PH2x200 mm.
3x kleště 165 mm boční, kombinační, štípací.
1x elektrozkoušečka "fázovka" 140 mm.

Kladivo zámečnické.

BGS[®] technic



Vyrobeno dle TÜV/GS.

Kované, bělená lakovaná rukojeť.

Ochranný kroužek topůrka u hlavy.

kat. č.

100850 100 g

100851 200 g

100852 300 g

100853 400 g

100854 500 g

100855 800 g

100856 1000 g

100857 1500 g

100858 2000 g

Kladivo karosářské, vyklepávací.

kat. č. 101676

BGS[®] technic



3 pohyblivé tvrzené čelisti s rádlovanou plochou.

Funkce: stahuje vyboulené části karosérie (opačná funkce karosářského kladiva kat. č. 101675).

Palička vyklepávací.

kat. č. 101864

BGS[®] technic



Hlava - plast/guma pr. 35 mm.

Výměnná plastová hlavice.

Dřevěné topůrko

Náhradní hlavice: kat. č. 101869

Palička.



Série 832-55.

Hlavice - středně tvrdé, odolné proti opotřebení, polyuretan, nebarví.

Kování - bezpečné kování vyrobené z temperované litiny s drážkami k pevnému uchycení rukojeti a hlavic, práškový lak.

Rukojeť - ergonomická rukojeť z ořechového dřeva s protiskluz. povrchem.

Použití: nástrojové a strojní konstrukce, práce s kovem, opravy automobilů, tvarování plechu, plechařské a montážní práce.

kat. č.

6426640 30 mm

6426641 40 mm

Palička vyklepávací.

kat. č. 1018661

BGS[®] technic



Hlava - plast/guma pr. 35 mm.

Fiberglas topůrko s gumovou rukojetí.

Výměnná plastová hlavice.

Kladivo zámečnické.

BGS[®] technic



Fiberglas rukojeť.

kat. č.

103850 100 g

103852 300 g

103854 500 g

103855 800 g

Kladivo měděné.

BGS[®] technic



Rukojeť fiberglas, guma.

kat. č.

100891 35 mm

Palička gumová.

EU tools



kat. č.

386055 55 mm

386065 65 mm

386075 75 mm

Palička gumová.

BGS[®] technic



kat. č.

101860 55 mm

101861 65 mm

101862 75 mm

1018671 90 mm

Palička gumová.

EU tools



Fiberglas rukojeť.

kat. č.

371400E pr. 45 mm

371402E pr. 55 mm

371404E pr. 75 mm

Palička gumová.

EU tools



Fiberglas rukojeť.
Bílá guma.

kat. č.
371408E pr. 45 mm
371410E pr. 55 mm
371412E pr. 75 mm

Palička.

BGS[®] technic



Vyrobeno dle TÜV/GS.
Fiberglas rukojeť.

kat. č.
103847 1000 g
103848 1250 g
103849 1500 g
103846 2000 g

Palička vyklepávací.

BGS[®] technic



Gumová.
Rukojeť fiberglas.

kat. č.
101960 50 mm
101961 100 mm
101962 125 mm

Palička gumová s násobným úderem.

EU tools



kat. č.
371416E pr. 50 mm / 900 g
371417E pr. 50 mm / 1100 g

Kladivo s násobným úderem.

kat. č. 101863 BGS[®] technic



Polyuretanová hlava pr. 50 mm.
Hmotnost cca 850 g.
Topůrko 330 mm z ocelové trubky, s gumovou rukojetí.

Palice s násobným úderem.

kat. č. 101881 BGS[®] technic



Polyuretan - fiberglas.
Díky ocelovým kuličkám v hlavě palice, nepruží palice zpět a tím je zajištěn vyšší úder. Speciálně pro uvolnění zarezlých disků při jejich výměně.
Hmotnost 5000 g, průměr hlavy 105 mm, celková délka 900 mm.

Kladivo zednické, 700 g.

kat. č. 381000 EU tools



Kladivo tesařské, 600 g.

kat. č. 101865 BGS[®] technic



Vyrobeno dle TÜV/GS.
Fiberglas rukojeť.
Leštěná hlava.

Palice 5000 g.

kat. č. 103860 BGS[®] technic



Ocel fiberglas.
Klínová hlava, odlitá, černě lakovaná.
Protismyková gumová rukojeť.

Kladívko oklepávací.

kat. č. 87028502 EU tools



Pro oklepávání svárové strusky po sváření.
Délka 300 mm.

Pila na železo, 300 mm.

kat. č. 102060

BGS[®]technic

Rám 18 x 6 mm.

Pila na železo, 300 mm.

kat. č. 102062

BGS[®]technicChromovaná.
Těžké provedení.**Pila na železo, 300 mm.**

kat. č. 102077

BGS[®]technicTělo z jeklu.
Plát je stavitelný do 2 pozic.
Včetně plátu 300 mm.**Pila na železo, 300 mm.**

kat. č. 102079

BGS[®]technicTěžké provedení.
Tělo z jeklu.
Gumová rukojeť.
Včetně plátu 300 mm**Pila na železo „10“.**

kat. č. 7210

G-MANDélka 300 mm.
Rukojeť z ABS plastu.
Nastavitelný plát do 4 poloh v 90° rozmezí.
Dodávána s karbonovým plátem.**Pila lupínková, 150 mm.**

kat. č. 102073

BGS[®]technicDřevěná rukojeť.
Hloubka zářezu 170 mm.
5 výměnných pilových listů.**Pila lupínková „15“.**

kat. č. 7215

G-MANSklopná rukojeť.
Rám 110 x 250 mm.
Náhradní pilový plát: kat. č. 7215-BL.**Pila ruční MINI, 150 mm.**

kat. č. 102064

BGS[®]technicHSS pilový plát.
Náhradní pilový plát: kat. č. 102069**Pila lupínková „28“.**

kat. č. 7228

G-MANSklopná rukojeť.
Rám 165 x 120 mm.
Náhradní pilový plát: kat. č. 7228-TRA na dřevo
kat. č. 7228-MET na kov**Pila čepovka s pokosnicí.**

kat. č. 103908

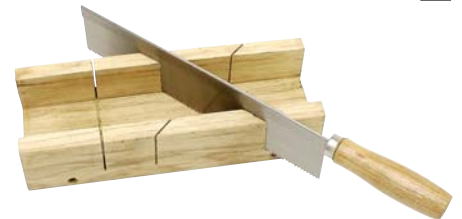

Délka přípravku 300 mm, pily 250 mm.

Pila prořezávací.

kat. č. 371315E

EU toolsPro sádrokartonáře.
Délka 295 mm.**Pila čepovací „158H VENEER“.**

kat. č. 72158H-12

G-MANDélka 320 mm.
Jemné, univerzální ozubení.
Tvrzené špičky zubů.

Pila čepovací „153H TENON“.

G-MAN



Velmi jemné ozubení.
Hliníková výztuha. Tvrzené zuby.

kat. č.
72153H-12 300 mm
72153H-14 350 mm

Pila čepovací 350 mm.

kat. č. 6054405



Plastová rukojeť.
Tvrzené zuby.

Pila ocaska 300 mm.

kat. č. 6054305



Plastová rukojeť.
Tvrzené zuby.

Pila ruční.



Plastová rukojeť.
Tvrzené zuby.

kat. č.
6053153 450 mm
6053155 550 mm

Pila ruční.



Plastová rukojeť.

kat. č.
6053140 400 mm
6053145 450 mm
6053150 500 mm

Pila ruční „329H EXCEL“.

kat. č. 72329H-22

G-MAN

JP 11



Délka 550 mm.
Tříhranné zuby.
Low Friction System tvořený oválnými otvory a vinylovým povlakem.
Soft rukojeť. Tvrzené zuby.

Pila ruční „327 EXCLUSIVE“.

kat. č. 72327H-22

G-MAN

JP 8



Délka 550 mm.
Tříhranné zuby.
Soft rukojeť. Tvrzené zuby.

Pila ruční „352H EXACT“.

kat. č. 72352H-18

G-MAN

JP 11



Délka 450 mm.
Speciální pila pro truhláře. Ideální pro pokosový řez.
Tříhranné tvrzené zuby.

Pila ocaska „324H RESPEKT“.

kat. č. 72324H-22

G-MAN

R 7



Délka 550 mm.

Pila ocaska „325H UNIVERSAL“.

kat. č. 72325H-22

G-MAN

U 7



Délka 550 mm.
Univerzální ozubení. Plastové pouzdro.

Pila ocaska „328H CLASSIC“.

G-MAN

U 7



Plastová rukojeť.
Univerzální pila. Tvrzené zuby.

kat. č.
72328H-15 375 mm
72328H-16 400 mm
72328H-18 450 mm
72328H-20 500 mm
72328H-22 550 mm
72328H-24 600 mm

Pila ruční „321H EXPRESSO“.

kat. č. 72321H-22

G-MAN

R 7



Délka 550 mm.
Vinylový povlak. Tvrzené zuby.

Pila ocaska "320H RAPID".

kat. č. 72320H-22

G-MAN

JP 8



Délka 550 mm.
Tříhranné zuby.
Pohodlná plastová rukojeť.
Tvrzené zuby.

Pila ocaska "160H BOARD".

kat. č. 72160H-24

G-MAN

GT



Délka 600 mm.
Speciální skupinové ozubení.
Jemné zuby na konci.
Tvrzené zuby.

Pila rámová "140".

G-MAN



Vhodná pro všechny druhy řezání.

kat. č.

7214010H24 610 mm

7214010H30 760 mm

7214010H32 810 mm

7214010H36 915 mm

Pila rámová "145 GARDEN".

kat. č. 7214510H21

G-MAN



Délka 530 mm.
Kryt plátu z plastu.

Pila rámová "146 GARDEN".

kat. č. 7214610H21

G-MAN



Délka 530 mm
Otočný plát.

Pila rámová "147".

kat. č. 7214710H21

G-MAN



Délka 530 mm

Pila rámová "149".

kat. č. 7214910H15

G-MAN



Délka 380 mm.
Mini provedení.

Pila rámová "148".

kat. č. 721485021

G-MAN



Délka 530 mm.
Na maso.
Pilový plát chromovaný, nerezový.

Pila rámová "135-21".

kat. č. 72135-21

G-MAN



Délka 530 mm.
Na maso.
S chromovaným rámem.
Dodávaná s plátem na dřevo a s plátem na maso.

Pila prořezávací "131".

kat. č. 72131

G-MAN

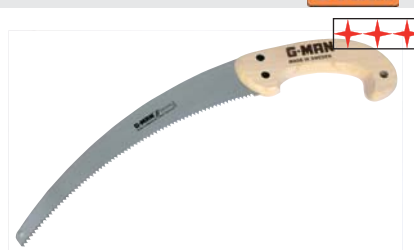

Délka 300 mm.
Zahnutý plát.
Dřevěná rukojeť.
Rovné ozubení.

Pila prořezávací "132".

kat. č. 72132

G-MAN



Délka 350 mm.
Zahnutý, tenký pilový plát.
Dřevěná rukojeť.
Rovné ozubení.

Pila prořezávací "133".

kat. č. 72133

G-MAN



Délka 350 mm.
Zahnutý, tenký pilový plát.
Dřevěná rukojeť.
Kulatá rukojeť o průměru 28 mm.

Pila prořezávací "232H".

kat. č. 72232H

G-MAN



Délka 350 mm.
Zahnutý plát.
Dřevěná rukojeť.
Speciální ozubení se třemi ostrými hranami.

Pila prořezávací "233H".

kat. č. 72233H

G-MAN



Délka 350 mm.
Zahnutý plát.
Kulatá rukojeť o průměru 28 mm.
Speciální ozubení se třemi ostrými hranami.

Pila prořezávací "143".

kat. č. 72143

G-MAN



Délka 300 mm.
Rovný plát.
Dřevěná rukojeť.
Speciální skupinové ozubení.

Pila prořezávací "144".

kat. č. 72144

G-MAN



Délka 350 mm.
Rovný plát.
Kulatá rukojeť o průměru 28 mm.
Speciální skupinové ozubení.

Pila prořezávací "136 CAM- PER".

kat. č. 72136

G-MAN



Délka 200 mm.
Rovný plát.
Plastová rukojeť s pojistkou.
Speciální ozubení. Tvrzené zuby.
Náhradní pilový plát: kat. č. 72136-BL

Pila prořezávací "350LH SAMU- RAI".

kat. č. 72350-LH

G-MAN



Délka 350 mm.
S kulatou rukojetí o průměru 28 mm.
Hák v přední části, úderový nůž.
Speciální ozubení.
Náhradní pilový plát: kat. č. 72350-LH-BL

Pila ruční kombinovaná „12“.

kat. č. 7212

G-MAN



Délka 300 mm.
Na dřevo a kov.
Dodávána s plátem na kov i dřevo.
Nastavitelný plát.

Pila na beton "167H CONCRE- TE".

kat. č. 72167H

G-MAN



Délka 710 mm.
Pro řezání pórobetonu a lehkých materiálů - YTONG ap..
Hrubý zub.
Soft rukojeť.

Pila na beton "168TS CONCRE- TE".

kat. č. 72168TS

G-MAN



Délka 710 mm.
Pro řezání pórobetonu, cihel.
Hrubý zub, SK plátky.
Karbidem tvrzené zuby.
Soft rukojeť.

Pila zlodějka "150H COMPASS".

kat. č. 72150H-12

G-MAN



Délka 300 mm.
Pro práci v těžce přístupných místech.
Univerzální ozubení.
Tvrzené zuby.

typ zubů	U7	U13	R7	R5	R3,5	GT	JP8	JP11
použití	universální použití	universální použití, velmi jemný řez	příčné řezání, dřevo, dřevotříska	příčné řezání, dřevo, dřevotříska	příčné řezání, dřevo, dřevotříska	vrstvené materiály, překližka, laminovaná dřevotříska	3-stranné broušené zuby	3-stranné broušené zuby
počet zubů na palec	7	13	7	5	3,5		8	11

Plát pilový karbonový „40“.

kat. č. 7240

G-MAN

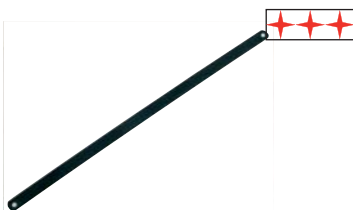

Délka 300 mm.
2 ks v SB balení.

Plát pilový Bi-metal „41“.

kat. č. 7241

G-MAN

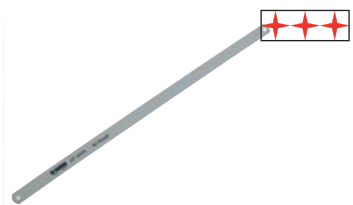

Délka 300 mm.
2 ks v SB balení.

Plát pilový HSS-flex „42“.

kat. č. 7242

G-MAN

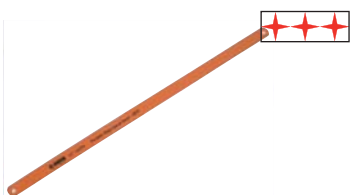

Délka 300 mm.
2 ks v SB balení.

Plát pilový HSS.

kat. č. 102061

BGS[®] technic

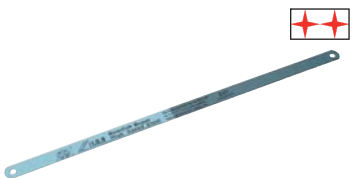

Délka 300 mm.
24 zubů pro 1“.

Plát pilový „G10H“.

G-MAN



Jemný zub tvrzený.
Pro suché dřevo.

kat. č.

- 72G10H-12 300 mm
- 72G10H-15 375 mm
- 72G10H-16 400 mm
- 72G10H-20 500 mm
- 72G10H-21 525 mm
- 72G10H-24 600 mm
- 72G10H-30 750 mm

Plát pilový „G30SH“.

G-MAN



Jemný zub, tvrzený.
Pro mokré-syrové dřevo.

kat. č.

- 72G30SH-12 300 mm
- 72G30SH-15 375 mm
- 72G30SH-16 400 mm
- 72G30SH-18 450 mm
- 72G30SH-20 500 mm
- 72G30SH-21 525 mm
- 72G30SH-24 600 mm
- 72G30SH-30 750 mm

Plát pilový „G40H“.

G-MAN



Hrubý zub, tvrzený.
Pro suché dřevo.

kat. č.

- 72G40H-24 600 mm
- 72G40H-28 700 mm
- 72G40H-30 750 mm
- 72G40H-32 800 mm
- 72G40H-36 900 mm
- 72G40H-39 975 mm
- 72G40H-42 1050 mm

Plát pilový „G30BH“.

G-MAN



Hrubý zub, tvrzený.
Pro mokré-syrové dřevo.

kat. č.

- 72G30BH-24 600 mm
- 72G30BH-28 700 mm
- 72G30BH-30 750 mm
- 72G30BH-32 800 mm
- 72G30BH-36 900 mm
- 72G30BH-39 975 mm
- 72G30BH-42 1050 mm

Plát pilový „G5H“.

G-MAN



Extra jemný zub, tvrzený.
Pro suché dřevo.

kat. č.

- 72G5H-12 300 mm
- 72G5H-15 375 mm
- 72G5H-21 525 mm
- 72G5H-24 600 mm

Plát pilový „G50“.

kat. č. 72G50

G-MAN



Délka 530 mm.
Plát na maso, jemný zub.

Plát pilový „G60“.

kat. č. 72G60

G-MAN



Délka 610 mm.
Plát na kov.

Pila vykrúžovací.

BGS[®] technic



7 dílů sada.
Centrovací vrták.

kat. č.
103903 26-32-36-45-50-56-63 mm, hloubka 1"
103904 26-32-36-45-50-56-63 mm, hloubka 2"

Pila vykrúžovací.

kat. č. 6058804



5 dílů sada.
Centrovací vrták.
60-67-74-81-95 mm, hloubka 1".

Pila vykrúžovací.

kat. č. 6058811



11 dílů sada.
V PVC kuffíku.
22-25-32-38-44-51-64 mm.

Pilové kotouče s letovanými SK plátky.



Trapézový zub.
Pro čisté řezání plošných materiálů a přířezů.

kat. č.	rozměr	počet zubů
5514040	140 x 20	40
5515040	150 x 20	40
5516060	160 x 20	60
5518060	180 x 30	60
5519060	190 x 30	60
5520060	200 x 30	60
5525080	250 x 30	80
55300100	300 x 30	100
55350100	350 x 30	100
55350120	350 x 30	120
55400100	400 x 30	100

Pilové kotouče s letovanými SK plátky.



Pro příčné a podélné řezání řeziva.

kat. č.	rozměr	počet zubů
5514016	140 x 20	16
5514024	140 x 20	24
5514030	140 x 20	30
5515018	150 x 20	18
5515024	150 x 20	24
5515030	150 x 20	30
5516018	160 x 20	18
5516024	160 x 20	24
5516040	160 x 20	40
5517024	170 x 30	24
5517040	170 x 30	40
5518024	180 x 30	24
5518040	180 x 30	40
5519024	190 x 30	24
5519040	190 x 30	40
5520024	200 x 30	24
5530040	200 x 30	40
5521024	210 x 30	24
5521040	210 x 30	40
5521060	210 x 30	60
5525040	250 x 30	40
5525060	250 x 30	60
5530040	300 x 30	40
5530060	300 x 30	60
5535060	350 x 30	60
5535080	350 x 30	80
5540040	400 x 30	40
5540060	400 x 30	60
5550060	500 x 30	60
5560080	600 x 30	80

Kotouče flex na kov, řezné.



Vrtání 22,2 mm.

kat. č.	rozměr	kat. č.	rozměr
4711520	115 x 2 mm	4718030	180 x 3 mm
4711530	115 x 3 mm	4723020	230 x 2 mm
4712520	125 x 2 mm	4723030	230 x 3 mm
4712530	125 x 3 mm	4735030	350 x 3 mm
4715020	150 x 2 mm	4735035	350 x 3,5 mm
4715030	150 x 3 mm	4735040	350 x 4 mm
47180150	180 x 1,5 mm		
4718020	180 x 2 mm	4730030	300 x 3 mm

vrtání 30,0mm

Kotouče flex na hliník, řezné.



Vrtání 22,2 mm.

kat. č.	rozměr
47201043	115 x 3 mm
47150153	150 x 1,5 mm
47230193	230 x 1,9 mm

Kotouče flex na nerez, řezné.



Vrtání 22,2 mm.

kat. č.	rozměr
47115082	115 x 0,8 mm
4711512	115 x 1 mm
47125082	125 x 0,8 mm
4712512	125 x 1 mm
47150152	150 x 1,5 mm
47180152	180 x 1,5 mm
47230192	230 x 1,9 mm

Kotouče flex na kámen, řezné.



Vrtání 22,2 mm.

kat. č.

4711531	115 x 3 mm
4712531	125 x 3 mm
4715031	150 x 3 mm
4718021	180 x 1,9 mm
4718031	180 x 3 mm
4723031	230 x 3 mm

Kotouče flex na kámen, brusné.



Vrtání 22,2 mm.

kat. č.

4711561	115 x 6 mm
4712561	125 x 6 mm
4715061	150 x 6 mm
4718061	180 x 6 mm
4723061	230 x 6 mm

Kotouče flex na kov, brusné.



Vrtání 22,2 mm.

kat. č.

4711540	115 x 4 mm
4711560	115 x 6 mm
4712540	125 x 4 mm
4712560	125 x 6 mm
4715040	150 x 4 mm
4715060	150 x 6 mm
4718040	180 x 4 mm
4718060	180 x 6 mm
4718080	180 x 8 mm
4723060	230 x 6 mm
4723080	230 x 8 mm

Kotouč lamelový, brusný.



Vrtání 22,2 mm.

Normal korund.

kat. č.	průměr	zrnitost
4791154	115 mm	P40
4791156	115 mm	P60
4791158	115 mm	P80
47911512	115 mm	P120
4791254	125 mm	P40
4791256	125 mm	P60
4791258	125 mm	P80
47912512	125 mm	P120
4791504	150 mm	P40
4791506	150 mm	P60
4791508	150 mm	P80
47915012	150 mm	P120

Kotouče flex na nerez, brusné.



Vrtání 22,2 mm.

kat. č.

4711562	115 x 6 mm
4712562	125 x 6 mm

Kotouče lamelové, brusné „LSZF Vision“.



U kotoučů "LSZF Vision" vždy vidíte, co a kde brousíte a to při chladném kusu a rovnoměrném brousícím vzhledu.

Redukce teploty na povrchu snižuje zabarvení obrobku a minimalizuje tak nepříjemné dokončovací práce.

Vhodné pro přebroušování laků a tmelů, dřeva i sklolaminátu a broušení tenkých plechů.

kat. č. průměr zrnitost

47LSZF1154	115 mm	P40
47LSZF1156	115 mm	P60
47LSZF1158	115 mm	P80
47LSZF1254	125 mm	P40
47LSZF1256	125 mm	P60
47LSZF1258	125 mm	P80

Kotouče lamelové, brusné „SLT FLEX“.

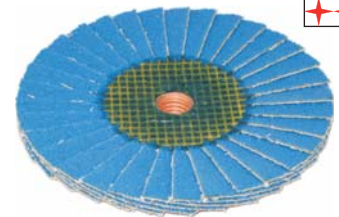

Nový "pružný" brousící kotouč.

Ideální pro těžko přístupná místa v rozích a na hranách.

Nástroj s velkoplošnými lamelami ze zirkonového polyesterového plátna zrnitosti 40, 60 a zirkonokorundu na bavlněném podkladě zrnitosti 80 a 120.

Nástroj je flexibilní s velkým přesahem lamel pro lepší práci v koutech a oblých plochách.

Upínání přímo na závit M14 na úhlové brusce.

kat. č. průměr zrnitost

47SLT1154	115 mm	P40
47SLT1156	115 mm	P60
47SLT1158	115 mm	P80
47SLT11512	115 mm	P120
47SLT1254	125 mm	P40
47SLT1256	125 mm	P60
47SLT1258	125 mm	P80
47SLT12512	125 mm	P120

Kotouče lamelové, brusné „SLTT“.

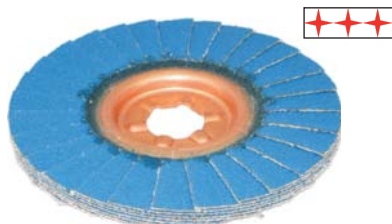

Vynikající brousící vlastnosti, vhodné pro téměř všechny materiály a operace. Např. pro odjehlování, zabrušování svarů, hrubé i jemné broušení. Nový tvar a uspořádání velkoplošných lamel z vysokýkonného zrnového polyesterového brousícího plátna ZKS. Vysoký úběr materiálu při podstatně delší životnosti kotouče.

kat. č.	průměr	zrnitost
47SLTT1154	115 mm	P40
47SLTT1156	115 mm	P60
47SLTT1158	115 mm	P80
47SLTT11512	115 mm	P120
47SLTT1254	125 mm	P40
47SLTT1256	125 mm	P60
47SLTT1258	125 mm	P80
47SLTT12512	125 mm	P120
47SLTT12512	125 mm	P120
47SLTT12512	125 mm	P120

Kotouče ploché do vrtačky.



Ocelový drát 0,30 mm, vlnitý.
Dřík 6 mm.

kat. č.	průměr	max. ot./min
371215E	75 mm	max. 4500 ot./min
371220E	100 mm	max. 4500 ot./min

Kartáč plochý do vrtačky.

kat. č. 371225E



Ocelový drát, copový.
Průměr 75 mm, max. 12 000 ot./min
Dřík 6 mm.

Kartáč miskový do vrtačky.

kat. č. 371130E



Ocelový drát, copový.
Průměr 75 mm, vyhnutý 15°, max. 12 500 ot./min
Dřík 6 mm.

Kartáče hrncové do vrtačky.



Ocelový drát 0,30 mm, vlnitý.
Dřík 6 mm.

kat. č.	průměr	max. ot./min
371200E	50 mm	max. 4500 ot./min
371205E	75 mm	max. 4500 ot./min

Kartáč hrncový do vrtačky.

kat. č. 371210E



Ocelový drát, copový.
Průměr 75 mm, max. xxx ot./min
Dřík 6 mm.

Kartáče ploché do vrtačky, sada.

kat. č. 6074005



8 dílů sada.
3x výměnný dřík
5x kotouč 26-38-51-63-76 mm - pomosaz. drát

Kartáče do vrtačky, sada.

kat. č. 6074023



3 díly sada.
Dřík 6 mm.
Pomosazený ocelový drát.
Stopkový 25 mm, hrncový 50 mm, plochý 50 mm.

Kartáče ploché do úhlové brusky.



Ocelový drát, copový.
Upínací závit M14.

kat. č.	průměr	max. ot./min
371145E	115 mm	max. 12500 ot./min
371150E	125 mm	max. 12500 ot./min

Kartáč miskový do úhlové brusky.

kat. č. 371140E



Ocelový drát 0,30 mm.
Upínací závit M14.
Průměr 100 mm max 12500 ot./min

Kartáč miskový do úhlové brusky.

kat. č. 371135E



Ocelový drát, copový.
Upínací závit M14.
Vyhnutý 15°.
Průměr 115 mm max 12500 ot./min

Kartáče hrcové do úhlové brusky.

EU tools



Ocelový drát 0,30 mm.
Upínací závit M14.

kat. č.
371110E 65 mm max. 12500 ot./min
371115E 100 mm max. 12500 ot./min

Kartáče hrcové do úhlové brusky.

EU tools



Ocelový drát 0,30 mm.
Upínací závit M14.

kat. č.
371110E 65 mm max. 12500 ot./min
371115E 100 mm max. 12500 ot./min

Kartáče hrcové do úhlové brusky.

EU tools



Ocelový drát, copový.
Upínací závit M14.

kat. č.
371120E 65 mm max. 12500 ot./min
371125E 85 mm max. 12500 ot./min

Kartáče ploché do vrtačky.



Made in Germany.
Vlnitý drát, dřík 6 mm.

kat. č.
ocelový drát 0,30 mm
41552130 50 mm max. 15000 ot./min
41575130 75 mm max. 4500 ot./min
41579130 100 mm max. 4500 ot./min
mosazný drát 0,20 mm
41552320 50 mm max. 15000 ot./min
41575320 75 mm max. 4500 ot./min
41579320 100 mm max. 4500 ot./min
V2A nerezový drát 0,30 mm
41575230 75 mm max. 4500 ot./min
41579230 100 mm max. 4500 ot./min

Kartáč plochý do vrtačky.

kat. č. 41400150



Made in Germany.
Ocelový drát 0,50 mm, copánkový.
Dřík 6 mm.
Průměr 75 mm, max. 20 000 ot./min.

Kartáče ploché do úhlové brusky.



Made in Germany.
Drát 0,50 mm, copový, vrtání 22,2 mm.

kat. č.
ocelový drát
41401150 115 mm max. 12000 ot./min
41402150 125 mm max. 12000 ot./min
41403150 150 mm max. 12000 ot./min
V2A nerezový drát
41401250 115 mm max. 12000 ot./min
41402250 125 mm max. 12000 ot./min

Kartáče štětcové do vrtačky.



Made in Germany.
Vlnitý drát, dřík 6 mm.

kat. č.
ocelový drát 0,30 mm
41590113 10 mm max. 20000 ot./min
41590213 16 mm max. 20000 ot./min
41590313 22 mm max. 20000 ot./min
mosazný drát 0,20 mm
41590132 10 mm max. 20000 ot./min
41590233 16 mm max. 20000 ot./min
41590333 22 mm max. 20000 ot./min
V2A nerezový drát 0,30 mm
41590123 10 mm max. 20000 ot./min
41590223 16 mm max. 20000 ot./min
41590323 22 mm max. 20000 ot./min

Kartáč miskový do úhlové brusky.

kat. č. 41409440



Ocelový drát 0,50 mm, copový, závit M14 x 1.
15° vyhnutý.
Průměr 100 mm.

Kartáče hrcové do úhlové brusky.



Made in Germany.
Drát 0,50 mm, copový, závit M14 x 1.

kat. č.
ocelový drát
41490914 65 mm max. 12000 ot./min
41451450 80 mm max. 8500 ot./min
V2A nerezový drát
41490924 65 mm max. 12000 ot./min
41461450 80 mm max. 8500 ot./min

Kartáče hrncové do úhlové brusky.



Made in Germany.
Vlnitý drát 0,30 mm, závit M14 x 1.

kat. č.
ocelový drát

41490114 60 mm max. 12000 ot./min

41470430 80 mm max. 8500 ot./min

41471430 100 mm max. 8500 ot./min

mosazný drát

41490314 60 mm max. 12000 ot./min

41486430 80 mm max. 8500 ot./min

41487430 100 mm max. 8500 ot./min

Kartáče ruční štětcové.



Made in Germany.
Délka kartáče 100 mm, rukojeť 200 mm.

	kat. č. perlon	kat. č. ocel	kat. č. mosaz
6 mm	41805065	41805061	41805063
8 mm	41805085	41805081	41805083
10 mm	41805105	41805101	41805103
12 mm	41805125	41805121	41805123
14 mm	41805145	41805141	41805143
16 mm	41805165	41805161	41805163
18 mm	41805185	41805181	41805183
20 mm	41805205	41805201	41805203
25 mm	41805255	41805251	41805253

Kartáč ruční drátěný.

EU tools



Délka 300 mm, ocelový drát 0,31 mm.

kat. č.

103071 3 řady

103072 4 řady

103073 5 řady

Kartáč ruční drátěný.

kat. č. 103075

EU tools



Délka 300 mm, mosazný drát 0,31 mm.
Mosazný drát 0,31 mm, 4 řady.

Kartáč ruční drátěný, kónický.

kat. č. 41851003



Made in Germany.
Délka 300 mm.
Ocelový drát, 2 řady.

Kartáč ruční drátěný.

kat. č. 103080

EU tools



Na čištění kontaktů ap..
Délka 140 mm.

Kartáč ruční drátěný.

kat. č. 101793

BGS[®] technic



Extra úzký na čištění brzdových kotoučů.
Délka 230 mm.

Kartáč ruční drátěný.

EU tools



Plastová rukojeť.

kat. č.

103171 drát ocelový

103172 drát pomosazený

Kartáče ruční.

kat. č. 103079

BGS[®] technic



3 díly sada.
Mosazný, nylonový, ocelový.

Štětec nylonový s kartáčem.

kat. č. 371310E

EU tools



S dřevěnou rukojetí.
Délka 290 mm.

Unašeč se suchým zipem.

kat. č. 371010E

EU tools



Průměr 125 mm.
Upínací závit M14.

Unašeč se suchým zipem.

kat. č. 371015E

EU tools



Průměr 125 mm.
Upínací závit M14 + adaptér pro vrtačku 6 mm.

Unašeč se suchým zipem.

kat. č. 371025E

EU tools



Průměr 125 mm.
Upínací závit M14 + adaptér pro vrtačku 6 mm.

Unašeč se suchým zipem, pro brusný papír.

kat. č. 371020E

EU tools



Pro vrtačku, dřík 6 mm.
Průměr 125 mm.

Unašeč gumový, pro brusný papír.

kat. č. 103074

BGS[®] technic



Pro vrtačku, dřík 6 mm.
Průměr 125 mm.

Kotouč leštící.

kat. č. 371005E

EU tools



Průměr 125 mm.

Diamantové kotouče segmentové.

EU tools



Pro suché i mokré řezání betonových a pálených tašek, cihel, stavebních bloků, kamene, keramických dlaždic, keramických a betonových trub.

Využití i pro spárování.
Vrtání 22,2 mm.

kat. č.

521151 115 mm
521251 125 mm
521501 150 mm
521801 180 mm
522301 230 mm

Diamantové kotouče segmentové.



Pro suché i mokré řezání betonových a pálených tašek, cihel, stavebních bloků, kamene, keramických dlaždic, keramických a betonových trub.
Využití i pro spárování.

Vrtání 22,2 mm.

kat. č.

551151 115 mm
551251 125 mm
551501 150 mm
551801 180 mm
552301 230 mm

Diamantové kotouče celobvodové.

EU tools

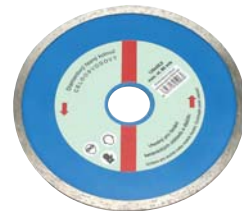

Pro suché i mokré řezání obkladů a dlažby, skla, keramiky, betonu, střešních tašek a těžko tavitelných materiálů.

Vrtání 22,2 mm.

kat. č.

521152 115 mm
521252 125 mm
521502 150 mm
521802 180 mm
522302 230 mm

Diamantové kotouče celoobvodové.



Pro suché i mokré řezání betonových a pálených tašek, cihel, stavebních bloků, kamene, keramických dlaždic, keramických a betonových trub.

Využití i pro spárování.

Vrtání 22,2 mm.

kat. č.

551152 115 mm

551252 125 mm

551502 150 mm

551802 180 mm

552302 230 mm

Diamantové kotouče celoobvodové s turbosegmenty.



Pro suché i mokré řezání zámkové betonové dlažby, betonových cihel a trub, mramoru, granitu a armatury.

Vrtání 22,2 mm.

kat. č.

521153 115 mm

521253 125 mm

521503 150 mm

521803 180 mm

522303 230 mm

Diamantové kotouče celoobvodové s turbosegmenty.



Pro suché i mokré řezání betonových a pálených tašek, cihel, stavebních bloků, kamene, keramických dlaždic, keramických a betonových trub.

Využití i pro spárování.

Vrtání 22,2 mm.

kat. č.

551153 115 mm

551253 125 mm

551503 150 mm

551803 180 mm

552303 230 mm

Vrták vidiový vykrúžovací.

kat. č. 103910



6 dílů sada.

Průměr 33-53-67-73 mm; unášecí talíř, centr. vrták jednotlivě:

kat. č. 103911 korunka 33 mm

kat. č. 103912 korunka 53 mm

kat. č. 103913 korunka 67 mm

kat. č. 103914 korunka 73 mm

kat. č. 103915 unášecí talíř

kat. č. 103916 centrovací vrták

Vrtáky HSS - bimetal.

kat. č. 103906



8 dílů sada.

Průměr 22-29-39-44-51-65 x 40 mm.

Brusná podložka plastová.

kat. č. 101638

BGS[®] technic

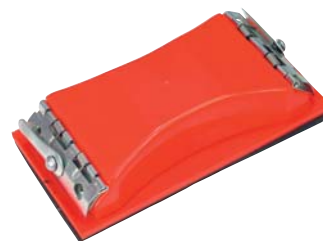

Pro smirkové plátno.

Rožměr 105 x 210 mm.

Brusná podložka gumová.

kat. č. 101635

BGS[®] technic



Pro smirkové plátno.

Rožměr 120 x 70 mm.

Pilníky.



SEK 2.

kat. č.

89ASWH1112 plochý 250 mm; 6x25 mm

89ASWH1132 tříhranný 200 mm; 15x15x15 mm

89ASWH1142 čtyřhranný 200 mm; 8x8 mm

89ASWH1152 půlkulatý 250 mm; 7x25 mm

89ASWH1162 kulatý 250 mm; 9,5 mm

Pilníky jehlové.

kat. č. 101911

BGS[®] technic



6 dílů sada.

Délka 140 mm.

Plochý, kulatý, čtyřhranný, tříhranný, půlkulatý, plochý-špičatý.

V plastové kazetě.

Pilníky jehlové.

kat. č. 6112340

EU tools

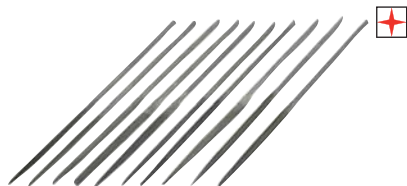

10 dílů sada.
V PVC tašce.

Pilníky.

kat. č. 101912

BGS[®] technic



5 dílů sada.
Plastová rukojeť.

Pilníky diamantové.

kat. č. 101920

BGS[®] technic



10 dílů sada.
Rovné, 140 x 3 mm.

Pilníky diamantové.

kat. č. 101921

BGS[®] technic



10 dílů sada.
Zahnuté, s děrováním, 140 x 3 mm.

Pilník diamantový.

kat. č. 101920-01E

EU tools

Ze sady č. 101920.

Pilníky a rašple.

kat. č. 108609

BGS[®] technic



6 dílů sada.
Délka 200 mm.

Pilník na kontakty.

kat. č. 660063

EU tools



Plochý 8 x 150 mm.

Pilníky závitové.

BGS[®] technic



Pro opravu vnějších a vnitřních závitů.

kat. č.

101923 metrické 0,80-1,0-1,25-1,5-1,75-2,0-3,0

101922 palcové 10"-11"-12"-14"-16"-18"-20"-24"

Vrtáky HSS spirálové, válcované, DIN 338.



Balení 10 kusů v papírovém voskovaném sáčku.
Min. odběr 10 ks pro rozměr.

kat. č.	rozměr	kat. č.	rozměr
42101003	0,3 mm	42101052	5,2 mm
42101004	0,4 mm	42101053	5,3 mm
42101005	0,5 mm	42101054	5,4 mm
42101006	0,6 mm	42101055	5,5 mm
42101007	0,7 mm	42101056	5,6 mm
42101008	0,8 mm	42101057	5,7 mm
42101009	0,9 mm	42101058	5,8 mm
42101010	1,0 mm	42101059	5,9 mm
42101011	1,1 mm	42101060	6,0 mm
42101012	1,2 mm	42101061	6,1 mm
42101013	1,3 mm	42101062	6,2 mm
42101014	1,4 mm	42101063	6,3 mm
42101015	1,5 mm	42101064	6,4 mm
42101016	1,6 mm	42101065	6,5 mm
42101017	1,7 mm	42101066	6,6 mm
42101018	1,8 mm	42101067	6,7 mm
42101019	1,9 mm	42101068	6,8 mm
42101020	2,0 mm	42101069	6,9 mm
42101021	2,1 mm	42101070	7,0 mm
42101022	2,2 mm	42101071	7,1 mm
42101023	2,3 mm	42101072	7,2 mm
42101024	2,4 mm	42101073	7,3 mm
42101025	2,5 mm	42101074	7,4 mm
42101026	2,6 mm	42101075	7,5 mm
42101027	2,7 mm	42101076	7,6 mm
42101028	2,8 mm	42101077	7,7 mm
42101029	2,9 mm	42101078	7,8 mm
42101030	3,0 mm	42101079	7,9 mm
42101031	3,1 mm	42101080	8,0 mm
42101032	3,2 mm	42101081	8,1 mm
42101033	3,3 mm	42101082	8,2 mm
42101034	3,4 mm	42101083	8,3 mm
42101035	3,5 mm	42101084	8,4 mm
42101036	3,6 mm	42101085	8,5 mm
42101037	3,7 mm	42101086	8,6 mm
42101038	3,8 mm	42101087	8,7 mm
42101039	3,9 mm	42101088	8,8 mm
42101040	4,0 mm	42101089	8,9 mm
42101041	4,1 mm	42101090	9,0 mm
42101042	4,2 mm	42101091	9,1 mm
42101043	4,3 mm	42101092	9,2 mm
42101044	4,4 mm	42101093	9,3 mm
42101045	4,5 mm	42101094	9,4 mm
42101046	4,6 mm	42101095	9,5 mm
42101047	4,7 mm	42101096	9,6 mm
42101048	4,8 mm	42101097	9,7 mm
42101049	4,9 mm	42101098	9,8 mm
42101050	5,0 mm	42101099	9,9 mm
42101051	5,1 mm	42101100	10,0 mm

Vrtáky HSS spirálové, válcované, DIN 338.



V plastové kazetě.

kat. č.	obsah
42107.006	6 dílů 2-3-4-5-6-8 mm
42107E.007	7 dílů 1,5-2-3-4-5-5,5-6,0 mm
42107E.013	13 dílů 1,5-6,5 x 0,5 + 3,2; 4,8 mm
42107019	19 dílů 1,0-10,0 mm

Vrtáky HSS spirálové, válcované, DIN 338.

kat. č. 42107R.019



V plastové dóze.
19 dílů sada.
1,0 - 10 mm.

Vrtáky HSS spirálové, válcované, DIN 338.



V plechové kazetě.

kat. č.	obsah
42106.019	19 dílů 1-10 x 0,5 mm
42106.025	25 dílů 1-13 x 0,5 mm

Vrtáky HSS spirálové, válcované, DIN 338.



V SB balení.

kat. č.	rozměr	kat. č.	rozměr
42102D.010	1.0 mm 3ks v SB	42102065	6.5 mm 1ks v SB
42102D.015	1.5 mm 3ks v SB	42102070	7.0 mm 1ks v SB
42102D.020	2.0 mm 3ks v SB	42102075	7.5 mm 1ks v SB
42102D.025	2.5 mm 2ks v SB	42102080	8.0 mm 1ks v SB
42102D.030	3.0 mm 2ks v SB	42102085	8.5 mm 1ks v SB
42102D.032	3.2 mm 2ks v SB	42102090	9.0 mm 1ks v SB
42102D.033	3.3 mm 2ks v SB	42102095	9.5 mm 1ks v SB
42102D.035	3.5 mm 2ks v SB	42102100	10.0 mm 1ks v SB
42102D.040	4.0 mm 2ks v SB	42102102	10.2 mm 1ks v SB
42102D.042	4.2 mm 2ks v SB	42102105	10.5 mm 1ks v SB
42102D.045	4.5 mm 2ks v SB	42102110	11.0 mm 1ks v SB
42102D.048	4.8 mm 2ks v SB	42102115	11.5 mm 1ks v SB
42102D.050	5.0 mm 2ks v SB	42102120	12.0 mm 1ks v SB
42102D.055	5.5 mm 2ks v SB	42102125	12.5 mm 1ks v SB
42102D.060	6.0 mm 2ks v SB	42102130	13.0 mm 1ks v SB

Vrtáky HSS spirálové, válcované, DIN 338.

kat. č. 42000001

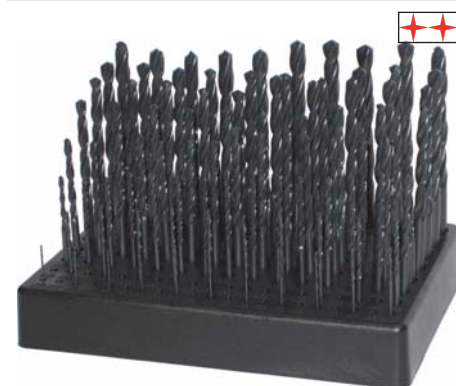

92 dílů sada.
Průměr 1,0 - 10,0 mm po 0,1 mm.
Plastový stojan.

Vrtáky HSS spirálové, osazené, DIN 338.



Dřík vrtáku je osazen pro ruční vrtačky.

Průměr 10,5 - 13,0 mm - průměr dříku 8 mm.

Průměr 13,5 - 16,0 mm - průměr dříku 10 mm.

Průměr 16,5 - 20,0 mm - průměr dříku 13 mm.

kat. č.	Průměr	kat. č.	Průměr
42112105	10,5 mm	42112155	15,5 mm
42112110	10,0 mm	42112160	16,0 mm
42112115	11,5 mm	42112165	16,5 mm
42112120	12,0 mm	42112170	17,0 mm
42112125	12,5 mm	42112175	17,5 mm
42112130	13,0 mm	42112180	18,0 mm
42112135	13,5 mm	42112185	18,5 mm
42112140	14,0 mm	42112190	19,0 mm
42112145	14,5 mm	42112195	19,5 mm
42112150	15,0 mm	42112200	20,0 mm

Vrtáky HSS spirálové, broušené, DIN 338.



Tyto vrtáky zajišťují vysokou přesnost a vysokou trvanlivost.

V PVC kazetě.

kat. č.	Průměr
42137.006	6 dílů 2-3-4-5-6-8 mm
42137019	19 dílů 1,0 - 10,0 mm x 0,5 mm

Vrtáky HSS spirálové, broušené, DIN 338.



Tyto vrtáky zajišťují vysokou přesnost a mají vysokou trvanlivost.

V plechové kazetě.

kat. č.	Průměr
42136.019	19 dílů 1,0 - 10,0 mm x 0,5 mm
42136.025	25 dílů 1,0 - 13,0 mm x 0,5 mm

Vrtáky HSS spirálové, broušené, extra krátké, DIN 1897.



Tyto vrtáky zajišťují vysokou přesnost a mají vysokou trvanlivost.

Balení po 10 ks v papírovém sáčku.

kat. č.	Průměr	kat. č.	Průměr
42181020	2,0 mm	42181038	3,8 mm
42181021	2,1 mm	42181039	3,9 mm
42181022	2,2 mm	42181040	4,0 mm
42181023	2,3 mm	42181041	4,1 mm
42181024	2,4 mm	42181042	4,2 mm
42181025	2,5 mm	42181043	4,3 mm
42181026	2,6 mm	42181044	4,4 mm
42181027	2,7 mm	42181045	4,5 mm
42181028	2,8 mm	42181046	4,6 mm
42181029	2,9 mm	42181047	4,7 mm
42181030	3,0 mm	42181048	4,8 mm
42181031	3,1 mm	42181049	4,9 mm
42181032	3,2 mm	42181050	5,0 mm
42181033	3,3 mm	42181051	5,1 mm
42181034	3,4 mm	42181052	5,2 mm
42181035	3,5 mm	42181055	5,3 mm
42181036	3,6 mm	42181060	6,0 mm
42181037	3,7 mm	42181080	8,0 mm

Vrtáky HSS spirálové, broušené, DIN 338.



Tyto vrtáky zajišťují vysokou přesnost a mají vysokou trvanlivost.

Balení po 10 ks v papírovém sáčku.

kat. č.	Průměr	kat. č.	Průměr
42131010	1,0 mm	42131059	5,9 mm
42131011	1,1 mm	42131060	6,0 mm
42131012	1,2 mm	42131061	6,1 mm
42131013	1,3 mm	42131062	6,2 mm
42131014	1,4 mm	42131063	6,3 mm
42131015	1,5 mm	42131064	6,4 mm
42131016	1,6 mm	42131065	6,5 mm
42131017	1,7 mm	42131066	6,6 mm
42131018	1,8 mm	42131067	6,7 mm
42131019	1,9 mm	42131068	6,8 mm
42131020	2,0 mm	42131069	6,9 mm
42131021	2,1 mm	42131070	7,0 mm
42131022	2,2 mm	42131071	7,1 mm
42131023	2,3 mm	42131072	7,2 mm
42131024	2,4 mm	42131073	7,3 mm
42131025	2,5 mm	42131074	7,4 mm
42131026	2,6 mm	42131075	7,5 mm
42131027	2,7 mm	42131076	7,6 mm
42131028	2,8 mm	42131077	7,7 mm
42131029	2,9 mm	42131078	7,8 mm
42131030	3,0 mm	42131079	7,9 mm
42131031	3,1 mm	42131080	8,0 mm
42131032	3,2 mm	42131081	8,1 mm
42131033	3,3 mm	42131082	8,2 mm
42131034	3,4 mm	42131083	8,3 mm
42131035	3,5 mm	42131084	8,4 mm
42131036	3,6 mm	42131085	8,5 mm
42131037	3,7 mm	42131086	8,6 mm
42131038	3,8 mm	42131087	8,7 mm
42131039	3,9 mm	42131088	8,8 mm
42131040	4,0 mm	42131089	8,9 mm
42131041	4,1 mm	42131090	9,0 mm
42131042	4,2 mm	42131091	9,1 mm
42131043	4,3 mm	42131092	9,2 mm
42131044	4,4 mm	42131093	9,3 mm
42131045	4,5 mm	42131094	9,4 mm
42131046	4,6 mm	42131095	9,5 mm
42131047	4,7 mm	42131096	9,6 mm
42131048	4,8 mm	42131097	9,7 mm
42131049	4,9 mm	42131098	9,8 mm
42131050	5,0 mm	42131099	9,9 mm
42131051	5,1 mm	42131100	10,0 mm
42131052	5,2 mm	42131102	10,2 mm
42131053	5,3 mm	42131105	10,5 mm
42131054	5,4 mm	42131110	11,0 mm
42131055	5,5 mm	42131115	11,5 mm
42131056	5,6 mm	42131120	12,0 mm
42131057	5,7 mm	42131125	12,5 mm
42131058	5,8 mm	42131130	13,0 mm

Vrtáky HSS spirálové, broušené, extra dlouhé, DIN 340.



Tyto vrtáky zajišťují vysokou přesnost a mají vysokou trvanlivost.

Balení po 10 ks v papírovém sáčku.

kat. č.		kat. č.	
42161020	2,0 mm	42161065	6,5 mm
42161025	2,5 mm	42161068	6,8 mm
42161030	3,0 mm	42161070	7,0 mm
42161032	3,2 mm	42161075	7,5 mm
42161033	3,3 mm	42161080	8,0 mm
42161035	3,5 mm	42161085	8,5 mm
42161040	4,0 mm	42161090	9,0 mm
42161042	4,2 mm	42161095	9,5 mm
42161045	4,5 mm	42161100	10,0 mm
42161048	4,8 mm	42161105	10,5 mm
42161050	5,0 mm	42161110	11,0 mm
42161051	5,1 mm	42161115	11,5 mm
42161052	5,2 mm	42161120	12,0 mm
42161055	5,5 mm	42161125	12,5 mm
42161060	6,0 mm	42161130	13,0 mm

Vrtáky HSS spirálové, broušené, DIN 338.

kat. č. 42136.170



170 dílů sada.

V plechové kazetě.

Průměr 1,0 - 8,0 mm x 0,5 mm po 10 ks
8,5 - 10,0 mm x 0,5 mm po 5 ks

Vrtáky HSS spirálové, s titánovým povrchem, DIN 338.



Delší životnost oproti standardním HSS vrtákům.

Pro legované i nelegované oceli.

Balení po 10 ks v papírovém sáčku.

kat. č.		kat. č.	
42141010	1,0 mm	42141065	6,5 mm
42141015	1,5 mm	42141068	6,8 mm
42141020	2,0 mm	42141070	7,0 mm
42141025	2,5 mm	42141075	7,5 mm
42141030	3,0 mm	42141080	8,0 mm
42141032	3,2 mm	42141085	8,5 mm
42141033	3,3 mm	42141090	9,0 mm
42141035	3,5 mm	42141095	9,5 mm
42141040	4,0 mm	42141100	10,0 mm
42141042	4,2 mm	42141102	10,2 mm
42141045	4,5 mm	42141105	10,5 mm
42141048	4,8 mm	42141110	11,0 mm
42141050	5,0 mm	42141115	11,5 mm
42141052	5,2 mm	42141120	12,0 mm
42141055	5,5 mm	42141125	12,5 mm
42141060	6,0 mm	42141130	13,0 mm

Vrtáky HSS spirálové, s titánovým povrchem, DIN 338.



Delší životnost oproti standardním HSS vrtákům.

Pro legované i nelegované oceli.

V plechové kazetě.

kat. č.	
42146.019	19 dílů 1,0 - 10,0 mm x 0,5 mm
42146.025	25 dílů 1,0 - 13,0 mm x 0,5 mm

Vrtáky HSS spirálové, s titánovým povrchem, DIN 338.

kat. č. 102013



19 dílů sada.

Delší životnost oproti standardním HSS vrtákům.

Pro legované i nelegované oceli.

V plechové kazetě.

Jednodušší provedení.

Průměr 1,0-10,0 x 0,5 mm 19 dílů

Vrtáky HSS spirálové, oboustranné.



kat. č.		kat. č.	
42191020	2,0 mm	42191045	4,5 mm
42191030	3,0 mm	42191048	4,8 mm
42191031	3,1 mm	42191049	4,9 mm
42191032	3,2 mm	42191050	5,0 mm
42191033	3,3 mm	42191051	5,1 mm
42191035	3,5 mm	42191052	5,2 mm
42191040	4,0 mm	42191055	5,5 mm
42191041	4,1 mm	42191060	6,0 mm
42191042	4,2 mm		

Vrtáky HSS spirálové, s cobaltovým povrchem, DIN 338.



Vzhledem k 5% cobaltové příměsi jsou odolné vysokým teplotám.

Určeny pro tvrdé kovy a ušlechťenou ocel.

V plechové kazetě.

kat. č.	
42156.019	19 dílů 1,0 - 10,0 mm x 0,5 mm
42156.025	25 dílů 1,0 - 13,0 mm x 0,5 mm

Vrtáky HSS spirálové, s cobal- tovým povrchem, DIN 338.



Vzhledem k 5% cobaltové příměsi jsou odolné vysokým teplotám.

Určeny pro tvrdé kovy a ušlechtilou ocel.

Balení po 10 ks v papírovém sáčku.

42151010	1,0 mm	42151059	5,9 mm
42151011	1,1 mm	42151060	6,0 mm
42151012	1,2 mm	42151061	6,1 mm
42151013	1,3 mm	42151062	6,2 mm
42151014	1,4 mm	42151063	6,3 mm
42151015	1,5 mm	42151064	6,4 mm
42151016	1,6 mm	42151065	6,5 mm
42151017	1,7 mm	42151066	6,6 mm
42151018	1,8 mm	42151067	6,7 mm
42151019	1,9 mm	42151068	6,8 mm
42151020	2,0 mm	42151069	6,9 mm
42151021	2,1 mm	42151070	7,0 mm
42151022	2,2 mm	42151071	7,1 mm
42151023	2,3 mm	42151072	7,2 mm
42151024	2,4 mm	42151073	7,3 mm
42151025	2,5 mm	42151074	7,4 mm
42151026	2,6 mm	42151075	7,5 mm
42151027	2,7 mm	42151076	7,6 mm
42151028	2,8 mm	42151077	7,7 mm
42151029	2,9 mm	42151078	7,8 mm
42151030	3,0 mm	42151079	7,9 mm
42151031	3,1 mm	42151080	8,0 mm
42151032	3,2 mm	42151081	8,1 mm
42151033	3,3 mm	42151082	8,2 mm
42151034	3,4 mm	42151083	8,3 mm
42151035	3,5 mm	42151084	8,4 mm
42151036	3,6 mm	42151085	8,5 mm
42151037	3,7 mm	42151086	8,6 mm
42151038	3,8 mm	42151087	8,7 mm
42151039	3,9 mm	42151088	8,8 mm
42151040	4,0 mm	42151089	8,9 mm
42151041	4,1 mm	42151090	9,0 mm
42151042	4,2 mm	42151091	9,1 mm
42151043	4,3 mm	42151092	9,2 mm
42151044	4,4 mm	42151093	9,3 mm
42151045	4,5 mm	42151094	9,4 mm
42151046	4,6 mm	42151095	9,5 mm
42151047	4,7 mm	42151096	9,6 mm
42151048	4,8 mm	42151097	9,7 mm
42151049	4,9 mm	42151098	9,8 mm
42151050	5,0 mm	42151099	9,9 mm
42151051	5,1 mm	42151100	10,0 mm
42151052	5,2 mm	42151102	10,2 mm
42151053	5,3 mm	42151105	10,5 mm
42151054	5,4 mm	42151110	11,0 mm
42151055	5,5 mm	42151115	11,5 mm
42151056	5,6 mm	42151120	12,0 mm
42151057	5,7 mm	42151125	12,5 mm
42151058	5,8 mm	42151130	13,0 mm

Vrtáky HSS spirálové, s kuže- lem, DIN 345.



Jsou určeny pro stojanové vrtačky.

kat. č.		kat. č.	
42170100	10,0 mm	42170290	29,0 mm
42170105	10,5 mm	42170295	29,5 mm
42170110	11,0 mm	42170300	30,0 mm
42170115	11,5 mm	42170305	30,5 mm
42170120	12,0 mm	42170310	31,0 mm
42170125	12,5 mm	42170315	31,5 mm
42170130	13,0 mm	42170320	32,0 mm
42170135	13,5 mm	42170325	32,5 mm
42170140	14,0 mm	42170330	33,0 mm
42170145	14,5 mm	42170335	33,5 mm
42170150	15,0 mm	42170340	34,0 mm
42170155	15,5 mm	42170345	34,5 mm
42170160	16,0 mm	42170350	35,0 mm
42170165	16,5 mm	42170355	35,5 mm
42170170	17,0 mm	42170360	36,0 mm
42170175	17,5 mm	42170365	36,5 mm
42170180	18,0 mm	42170370	37,0 mm
42170185	18,5 mm	42170375	37,5 mm
42170190	19,0 mm	42170380	38,0 mm
42170195	19,5 mm	42170385	38,5 mm
42170200	20,0 mm	42170390	39,0 mm
42170205	20,5 mm	42170395	39,5 mm
42170210	21,0 mm	42170400	40,0 mm
42170215	21,5 mm	42170405	40,5 mm
42170220	22,0 mm	42170410	41,0 mm
42170225	22,5 mm	42170415	41,5 mm
42170230	23,0 mm	42170420	42,0 mm
42170235	23,5 mm	42170425	42,5 mm
42170240	24,0 mm	42170430	43,0 mm
42170245	24,5 mm	42170440	44,0 mm
42170250	25,0 mm	42170450	45,0 mm
42170255	25,5 mm	42170460	46,0 mm
42170260	26,0 mm	42170470	47,0 mm
42170265	26,5 mm	42170480	48,0 mm
42170270	27,0 mm	42170485	48,5 mm
42170275	27,5 mm	42170490	49,0 mm
42170280	28,0 mm	42170500	50,0 mm
42170285	28,5 mm		

Vrtáky vidiové.



Extra do betonu.

kat. č.	
42210.0030	3,0 x 60 mm
42210.0040	4,0 x 75 mm
42210.0050	5,0 x 85 mm
42210.0060	6,0 x 100 mm
42210.0070	7,0 x 100 mm
42210.0080	8,0 x 120 mm
42210.0090	9,0 x 120 mm
42210.0100	10,0 x 120 mm
42210.1060	6,0 x 150 mm
42210.1080	8,0 x 150 mm
42210.1100	10,0 x 150 mm
42210.1120	12,0 x 150 mm
42210.1140	14,0 x 150 mm
42210.1160	16,0 x 150 mm
42210.2060	6,0 x 200 mm
42210.2080	8,0 x 200 mm
42210.2100	10,0 x 200 mm
42210.2120	12,0 x 200 mm
42210.2140	14,0 x 200 mm

Vrtáky vidiové.



Extra do betonu.

SB balení.

kat. č.	
42212.0030	3,0 x 70 mm
42212.0040	4,0 x 75 mm
42212.0050	5,0 x 85 mm
42212.0060	6,0 x 100 mm
42212.0070	7,0 x 100 mm
42212.0080	8,0 x 120 mm
42212.0090	9,0 x 120 mm
42212.0100	10,0 x 120 mm
42212.1060	6,0 x 150 mm
42212.1080	8,0 x 150 mm
42212.1100	10,0 x 150 mm
42212.1120	12,0 x 150 mm
42212.1140	14,0 x 150 mm
42212.1160	16,0 x 160 mm
42212.2060	6,0 x 200 mm
42212.2080	8,0 x 200 mm
42212.2100	10,0 x 200 mm
42212.2120	12,0 x 200 mm
42212.2140	14,0 x 200 mm

Vrtáky vidiové SDS Plus.



Extra do betonu.

kat. č.

42230.05110	5,0 x 110 mm
42230.05160	5,0 x 160 mm
42230.06110	6,0 x 110 mm
42230.06160	6,0 x 160 mm
42230.08110	8,0 x 110 mm
42230.08160	8,0 x 160 mm
42230.08210	8,0 x 210 mm
42230.08260	8,0 x 260 mm
42230.08460	8,0 x 460 mm
42230.10110	10,0 x 110 mm
42230.10160	10,0 x 160 mm
42230.10210	10,0 x 210 mm
42230.10260	10,0 x 260 mm
42230.10310	10,0 x 310 mm
42230.121000	12,0 x 1000 mm
42230.12160	12,0 x 160 mm
42230.12210	12,0 x 210 mm
42230.12260	12,0 x 260 mm
42230.12450	12,0 x 450 mm
42230.12600	12,0 x 600 mm
42230.14160	14,0 x 160 mm
42230.14210	14,0 x 210 mm
42230.14310	14,0 x 310 mm
42230.14450	14,0 x 450 mm
42230.16210	16,0 x 210 mm
42230.16310	16,0 x 310 mm
42230.16450	16,0 x 450 mm
42230.18210	18,0 x 210 mm
42230.18310	18,0 x 310 mm
42230.18450	18,0 x 450 mm
42230.20300	20,0 x 300 mm
42230.20450	20,0 x 450 mm
42230.20600	20,0 x 600 mm
42230.22250	22,0 x 250 mm
42230.24250	24,0 x 250 mm
42230.25450	25,0 x 450 mm
42230.26450	26,0 x 450 mm

Vrtáky vidiové SDS Plus.



V SDS Plus Clipu.

kat. č.

42233.05110	5,0 x 110 mm
42233.05160	5,0 x 160 mm
42233.06110	6,0 x 110 mm
42233.06160	6,0 x 160 mm
42233.08110	8,0 x 110 mm
42233.08160	8,0 x 160 mm
42233.08210	8,0 x 210 mm
42233.08260	8,0 x 260 mm
42233.08460	8,0 x 460 mm
42233.10110	10,0 x 110 mm
42233.10160	10,0 x 160 mm
42233.10210	10,0 x 210 mm
42233.10260	10,0 x 260 mm
42233.10310	10,0 x 310 mm
42233.121000	12,0 x 1000 mm
42233.12160	12,0 x 160 mm
42233.12210	12,0 x 210 mm
42233.12260	12,0 x 260 mm
42233.12450	12,0 x 450 mm
42233.12600	12,0 x 600 mm
42233.14160	14,0 x 160 mm
42233.14210	14,0 x 210 mm
42233.14310	14,0 x 310 mm
42233.14450	14,0 x 450 mm
42233.16210	16,0 x 210 mm
42233.16310	16,0 x 310 mm
42233.16450	16,0 x 450 mm
42233.18210	18,0 x 210 mm
42233.18310	18,0 x 310 mm
42233.18450	18,0 x 450 mm
42233.20300	20,0 x 300 mm
42233.20450	20,0 x 450 mm
42233.20600	20,0 x 600 mm
42233.22250	22,0 x 250 mm
42233.24250	24,0 x 250 mm
42233.25450	25,0 x 450 mm
42233.26450	26,0 x 450 mm

Vrtáky vidiové.



Extra do betonu.

V plastové kazetě.

kat. č.

42217005	5 dílů 4-5-6-8-10 mm
42217008	8 dílů 4-10 mm

Vrtáky vidiové.



Pozinkované.

V plastové kazetě.

kat. č.

42207005	5 dílů 4-5-6-8-10 mm
42207008	8 dílů 3-4-5-6-7-8-9-10 mm

Vrtáky vidiové SDS Plus.

kat. č. 42236.007



7 dílů sada

V plechové kazetě.

Průměr 5-6-8 x 110 mm + 6-8-10-12 x 160 mm.

Vrtáky vidiové SDS Plus.

kat. č. 42237.005



5 dílů sada
V plastové kazetě.
Průměr 5-6 x 110 mm + 6-8-10 x 160 mm.

Vrtáky a sekáče SDS Plus.

kat. č. 102005

BGS[®] technic



5 dílů sada.
V plastové kazetě.
Průměr 5-6 x 110 mm + 6-8-10 x 160 mm.

Sekáče SDS Plus.

kat. č. 42245.003



3 díly sada.
1x špičatý, 2x plochý sekáč.

Sekáče SDS Plus.



Délka 250 mm.

kat. č.
42240.01250 špičatý
42240.20250 plochý š. 20 mm
42240.40250 plochý š. 40 mm

SB balení:

kat. č.
42245.01250 špičatý
42245.20250 plochý š. 20 mm
42245.40250 plochý š. 40 mm

Vrtáky do dřeva.



kat. č.
42310.1030 3,0 x 60 mm
42310.1040 4,0 x 75 mm
42310.1050 5,0 x 85 mm
42310.1060 6,0 x 90 mm
42310.1080 8,0 x 115 mm
42310.1100 10,0 x 120 mm
42310.1120 12,0 x 150 mm
42310.1140 14,0 x 150 mm
42310.1160 16,0 x 160 mm
42310.1180 18,0 x 160 mm
42310.1200 20,0 x 160 mm

Vrtáky do dřeva.



SB balení.

kat. č.
42312.1030 3,0 x 60 mm
42312.1040 4,0 x 75 mm
42312.1050 5,0 x 85 mm
42312.1060 6,0 x 90 mm
42312.1080 8,0 x 115 mm
42312.1100 10,0 x 120 mm
42312.1120 12,0 x 150 mm
42312.1140 14,0 x 150 mm
42312.1160 16,0 x 160 mm
42312.1180 18,0 x 160 mm
42312.1200 20,0 x 160 mm

Vrtáky do dřeva.



V plastové kazetě.

kat. č.
42317005 5 dílů 4-5-6-8-10 mm
42317008 8 dílů 3-4-5-6-7-8-9-10 mm

Vrtáky do dřeva.



V PVC pouzdru.

kat. č.
102017 5 dílů 4-5-6-8-10 mm
102018 6 dílů 6-8-10-12-13-14 x 300 mm

Vrtáky do dřeva, prodloužené.



ilustrační foto

Délka 250 mm.

kat. č. kat. č. SB balení

42360.2060	42362.2060	6,0 mm
42360.2080	42362.2080	8,0 mm
42360.2100	42362.2100	10,0 mm
42360.2120	42362.2120	12,0 mm
42360.2140	42362.2140	14,0 mm
42360.2160	42362.2160	16,0 mm
42360.2180	42362.2180	18,0 mm
42360.2200	42362.2200	22,0 mm

Vrtáky do dřeva, tesařské.



SB balení.

kat. č.

42352.4100	10,0 x 400 mm
42352.4120	12,0 x 400 mm
42352.4140	14,0 x 400 mm
42352.4160	16,0 x 400 mm
42352.4180	18,0 x 400 mm
42352.4200	20,0 x 400 mm

Vrtáky do dřeva HM „sukovníky“.

kat. č. 42388005



Pro dřevo, překližku, dýhu, dřevotřísku.
V dřevěné kazetě.

kat. č.

42328005 5 dílů 15-20-25-30-35 mm

Vrtáky do dřeva „sukovníky“, DIN 7483G.



V plastové dóze k zavěšení.

Pro dřevo, překližku, dýhu, dřevotřísku.

kat. č.	10,0 mm	kat. č.	26,0 mm
42324.100		42324.260	
42324.120		42324.280	
42324.140		42324.300	
42324.150		42324.320	
42324.160		42324.340	
42324.180		42324.350	
42324.200		42324.360	
42324.220		42324.380	
42324.240		42324.400	
42324.250			

Vrtáky do dřeva „sukovníky“, DIN 7483G.



Pro dřevo, překližku, dýhu, dřevotřísku.
V dřevěné kazetě.

kat. č.

42328005	5 dílů 15-20-25-30-35 mm
42328015	15 dílů 10-12-15-16-18-20-22-25-26-28-30-35-40-45-50 mm

Vrtáky do dřeva „sukovníky“, s titan. povrchem.

kat. č. 102025



5 dílů sada.

Pro dřevo, překližku, dýhu, dřevotřísku.

V dřevěné kazetě.

Průměr 15-20-25-30-35 mm.

Vrtáky do dřeva „nebozezové“.



V plastové dóze k zavěšení.

Jsou určeny pro tesařské aj. práce.

délka 230 mm délka 320 mm

kat. č.	kat. č.	6,0 mm
42342.2060	42342.3060	
42342.2080	42342.3080	
42342.2100	42342.3100	
42342.2120	42342.3120	
42342.2140	42342.3140	
42342.2160	42342.3160	
42342.2180	42342.3180	
42342.2200	42342.3200	
42342.2220	42342.3220	
42342.2240	42342.3240	
42342.2260	42342.3260	
42342.2280	42342.3280	
42342.2300	42342.3300	
42342.2320	42342.3320	
42342.2340	42342.3340	

Vrtáky do dřeva „nebozezové“.



V plastové dóze k zavěšení.

Jsou určeny pro tesařské aj. práce.

délka 460 mm délka 620 mm

kat. č.	kat. č.	6,0 mm
42342.4060	42342.6060	
42342.4080	42342.6080	
42342.4100	42342.6100	
42342.4120	42342.6120	
42342.4140	42342.6140	
42342.4160	42342.6160	
42342.4180	42342.6180	
42342.4200	42342.6200	
42342.4220	42342.6220	
42342.4240	42342.6240	
42342.4260	42342.6260	
42342.4280	42342.6280	
42342.4300	42342.6300	
42342.4320	42342.6320	
42342.4340	42342.6340	
42342.4350		35,0 mm

Vrtáky do dřeva „nebozezové“.



6 dílů sada.

Jsou určeny pro tesařské aj. práce.
V dřevěné kazetě.

kat. č.

42348206 10-12-14-16-18-20 x 230 mm

42348306 10-12-14-16-18-20 x 320 mm

42348406 10-12-14-16-18-20 x 460 mm

Vrtáky do dřeva kopinaté.



kat. č.

42330.100 10,0 x 158 mm

42330.120 12,0 x 158 mm

42330.140 14,0 x 158 mm

42330.160 16,0 x 158 mm

42330.180 18,0 x 158 mm

42330.200 20,0 x 158 mm

42330.220 22,0 x 158 mm

42330.240 24,0 x 161 mm

42330.260 26,0 x 161 mm

42330.280 28,0 x 174 mm

42330.300 30,0 x 174 mm

42330.320 32,0 x 174 mm

42330.340 34,0 x 174 mm

42330.350 35,0 x 174 mm

42330.360 36,0 x 174 mm

42330.380 38,0 x 174 mm

42330.400 40,0 x 174 mm

Vrtáky do dřeva kopinaté.

kat. č. 6044006



6 dílů sada.

Rozměr 10-12-16-28-25 x 25 mm.

Vrtáky kónické HSS.

BGS[®] technic



Potitanovaný, dlouhá životnost.

kat. č.

101618 4,0 - 22,0 mm

101619 4,0 - 32,0 mm

101619-1E 6,5 - 40,5 mm

Frézy zahlubovací.

kat. č. 101997

BGS[®] technic



6 dílů sada.

HSS ocel, DIN 335 C.

V plechové kazetě.

6 x fréza 6,3-8,3-10,4-12,4-16,5-20,5 mm.

Frézy zahlubovací.

kat. č. 101966

BGS[®] technic



4 díly sada.

HSS ocel, DIN 335 C.

V plechové kazetě.

6 x fréza 2-5, 5-10, 10-15, 15-20 mm.

Vrtáky do dřeva ruční.

kat. č. 102022



4 díly sada.

Průměr 2-3-4-5 mm.

Pořadač plastový na vrtáky.

kat. č. 5112600

EU tools



Pro 111 ks vrtáků.

Průměr 1-3 mm - stoupání 0,05 mm, 3-10 stoupání 0,10 mm.

Metr svinovací.

BGS[®] technic



S brzdou, ABS pouzdro.

kat. č.

102055 2 m

102056 3 m

102057 5 m

Metr svinovací.

BGS[®] technic



S brzdou, ABS pouzdro.

Cejchovaný.

kat. č.

102152 2 m

102153 3 m

102155 5 m

Metr svinovací barevný.

BGS[®] technic



S brzdou.

kat. č.

1021521 2 m

1021531 3 m

1021551 5 m

1021751 7,5 m

Metr svinovací 5 m x 25 mm.

kat. č. 102058

BGS[®] technic



S brzdou a magnetem.

Metr svinovací.



kat. č.

89013013 3 m x 13 mm

89015019 5 m x 19 mm

89018025 8 m x 25 mm

Metr svinovací.

EU tools



S brzdou, magnetem, s klipem.

kat. č.

370021E 3 m x 16 mm

370023E 5 m x 19 mm

370024E 8 m x 25 mm

370025E 10 m x 25 mm

Pásmo ocelové.



Umělohmotné pouzdro. S navíječem.

kat. č.

102156 10 m

102157 20 m

102158 30 m

102159 50 m

Pásmo nylon.



Umělohmotné pouzdro.

S navíječem.

kat. č.

1021561 10 m

1021571 20 m

1021581 30 m

1021591 50 m

Pásmo 100 m, FIBERGLASS.

kat. č. 102160



Umělohmotné pouzdro.

S navíječem.

Metr skládací, FIBERGLASS.



Bílé provedení.

kat. č.

102052 2 m

102054 1 m

Měřítka posuvná.

kat. č. 101932

BGS[®] technic



Chromované, vnitřní vnější měření.

kat. č.

101932 150 mm, nonius 1/20 mm

101933 200 mm, nonius 1/20 mm

Měřítka posuvná 150 mm, digitální.

kat. č. 101930

BGS[®] technic



Nerez, vnitřní vnější měření.

Display mm/palce, 1/100 mm.

Měřítka posuvná.

kat. č. 101937

BGS[®] technic



Nerez. Pro měření síly brzdového kotouče.

Měřítka posuvná.

kat. č. 6427083

Widia



Série 411 320 3.

Nekovový high-tech materiál s 60% podílem skleněných vláken.

Nonius 39 mm.

Stupnice v neonové zelené barvě s velmi ostrým kontrastem.

Měřítka posuvná.

kat. č. 6427082



Série 411 210 2.

Nekovový high-tech materiál s 60% podílem skleněných vláken.

Měřicí hodinky, 1 otočení ručičky = 10 mm.

Stupnice je nastavitelná na nulu a umožňuje tak srovnávací měření.

Mikrometr.

kat. č. 101935



Přesnost měření 0,01 mm.

Rozsah 0 - 25 mm.

Měrky závitové.



kat. č.

103067 24 plátků; metrické 0,25-6,0 mm

103068 28 plátků; whitworth 4-62 W

103069 52 plátků; kombi 0,25-6,0 mm x 4-62 W

Měrky závitové.



kat. č.

Délka 100 mm, kónické plátky.

103082 13 plátků; 0,05 - 1,0 mm

103083 20 plátků; 0,05 - 1,0 mm

Měrky párové, vyhnuté.

kat. č. 103184



Nerezové.

12 plátků; 0,08 - 0,26 mm.

Nůž odlamovací.

kat. č. 45S11



Čepel 0,38 x 9,2 mm.

Náhradní čepel - kat. č. 45SB10H.

Nůž odlamovací.

kat. č. 45S13

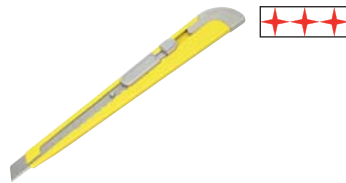

Čepel 0,38 x 9,2 mm.

Náhradní čepel - kat. č. 45SB10H.

Nůž odlamovací.

kat. č. 45S14



Čepel 0,38 x 9,2 mm.

Náhradní čepel - kat. č. 45SB10H.

Nůž odlamovací.

kat. č. 45S18



Čepel 0,38 x 9,2 mm.

Náhradní čepel - kat. č. 45SB10H.

Nůž odlamovací.

kat. č. 107972

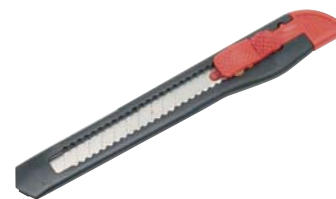

Čepel 0,38 x 9,2 mm.

Náhradní čepel - kat. č. 107973.

Nůž - skalpel.

kat. č. 45D12



Náhradní čepel - kat. č. 45SB10H (bal. 48 ks).

Nůž odlamovací.

kat. č. 45L16



Ocelové vodítko. Aretační šroub.

Masivní celokovové provedení.

Čepel 0,50 x 18 mm.

Nůž odlamovací.

kat. č. 45L18



Ocelové vodítko.

Automatická aretace.

Čepel 0,50 x 18 mm.

Nůž odlamovací.

kat. č. 45L19



Ocelové vodítko.
Aretační šroub.
Čepel 0,50 x 18 mm.

Nůž odlamovací.

kat. č. 45L24



Ocelové vodítko.
Automatická aretace.
Čepel 0,50 x 18 mm.

Nůž odlamovací.

kat. č. 111101

BGS[®] technic



S ocelovým vodítkem.
Automatická aretace.
Čepel 0,50 x 18 mm.

Nůž odlamovací.

kat. č. 45L21



Ocelové vodítko.
Automatické podávání čepele.
Aretační šroub.
Čepel 0,50 x 18 mm.

Nůž odlamovací.

kat. č. 45LC405



Ocelové vodítko.
Automatická aretace.
Čepel 0,50 x 18 mm.

Nůž odlamovací.

kat. č. 111102

BGS[®] technic



Ocelové vodítko.
Automatická aretace.
Ergonomická rukojeť.
Čepel 0,50 x 18 mm.

Nůž odlamovací.

kat. č. 45L22



Ocelové vodítko, automatická aretace.
Ergonomická rukojeť GripFit.
Zásobník se 2 čepelemi.
Čepel 0,50 x 18 mm.

Nůž odlamovací.

kat. č. 45L29



S ocelovým vodítkem.
Automatická aretace.
LED osvětlení - pro přesný řez.
Čepel 0,50 x 18 mm.

Nůž odlamovací.

kat. č. 111103

BGS[®] technic



Ocelové vodítko.
Automatická aretace.
Ergonomická rukojeť.
Těžké provedení.
Zásobník s čepelemi.
Čepel 0,50 x 18 mm.

Nůž odlamovací.

kat. č. 45L23



Ocelové vodítko, aretační šroub.
Ergonomická rukojeť GripFit.
Zásobník se 2 čepelemi.
Čepel 0,50 x 18 mm.

Nůž odlamovací.

kat. č. 111100

BGS[®] technic



S ocelovým vodítkem.
Aretační šroub.
Čepel 0,50 x 18 mm.

Nůž odlamovací.

kat. č. 107958

BGS[®] technic



Provedení pozink, ocelové vodítko.
ABS povrch.
Čepel 0,50 x 18 mm.

Nůž odlamovací.

kat. č. 107955

BGS[®] technic



S ocelovým vodítkem.
Těžké provedení.
Protismyková rukojeť.
Čepel 0,50 x 18 mm.

Nůž odlamovací.

kat. č. 107956

BGS[®] technic



S ocelovým vodítkem.
Těžké provedení.
Protismyková rukojeť.
Automatická aretace.
Se 6ti čepelimi.
Čepel 0,50 x 18 mm.

Nůž odlamovací.

kat. č. 107970

BGS[®] technic



Čepel 0,50 x 18 mm.

Nůž odlamovací.

kat. č. 6061123



S ocelovým vodítkem.
3 náhradní čepele.
SB balení.
Čepel 0,50 x 18 mm.

Nůž odlamovací.

kat. č. 45G11



Ocelové vodítko.
Automatická aretace.
Čepel 0,60 x 18 mm.

Nůž odlamovací.

kat. č. 45H11



Ocelové vodítko.
Aretační šroub.
Čepel 0,70 x 25 mm.

Nůž odlamovací.

kat. č. 45H12



Ocelové vodítko.
Aretační šroub.
BlackMax[®].
Čepel 0,70 x 25 mm.

Nůž odlamovací.

kat. č. 45H14

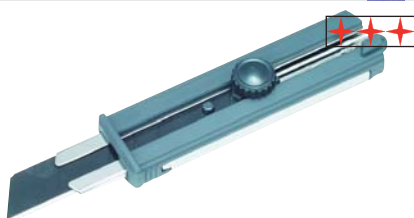

Robustní provedení - ocel a plast.
Ocelové vodítko.
Aretační šroub.
BlackMax[®].
Čepel 0,70 x 25 mm.

Nože odlamovací.

kat. č. 107979

BGS[®] technic



3 díly sada.
Čepel 0,50 x 18 mm; 0,38 x 9,2 mm.

Nože odlamovací a škrabky.

kat. č. 107959

BGS[®] technic



8 dílů sada.

Čepel odlamovací.



kat. č.

- 45SB10H 0,38 x 9,25 mm; 10 ks
- 45LB10H 0,50 x 18,0 mm; 7 segmentů, 10 ks
- 45LB10WH 0,50 x 18,0 mm; 14 segmentů, 10 ks
- 45LB51 0,50 x 18 mm; háková, 5 ks
- 45LB5 0,50 x 18 mm; 14 segmentů, 5 ks
- 45LB10BH 0,50 x 18 mm; PowerBlack, 10 ks
- 45GB10H 0,60 x 18,0 mm; 10 ks
- 45HB10H 0,70 x 25,0 mm; 10 ks
- 45HB10BH 0,70x25,0 mm; BlackMax[®], 10 ks

Čepel odlamovací.



kat. č.

- 45HSB2W 0,60 x 18 mm pila ocaska
- 45HSB2Z 0,60 x 18 mm pila

Čepele odlamovací.

BGS[®] technic



kat. č.
107973 0,38 x 9 mm; 10 ks
107971 0,50 x 18 mm; 10 ks

Čepele.



kat. č.
482007 61 x 19 x 0,65 mm; rovná, 10 ks
482008 51 x 19 x 0,63 mm; háková, 10 ks

Nůž univerzální.

kat. č. 107975

BGS[®] technic



Hliníkový, stavitelný.

Čepele k noži č. 107975.

EU tools



kat. č.
6107177 0,50 x 18 mm; rovná, 5 ks
6107178 0,50 x 18 mm; háková, 5 ks

Nůž na kabely.

kat. č. 102075

BGS[®] technic



Délka 200 mm.

Nůž s výměnným ostřím.

kat. č. 107950

BGS[®] technic



Obsahuje 5 výměnných ostřím.

Nůž kapesní.

kat. č. 102080

BGS[®] technic



10 funkcí.

Nůž kapesní.

kat. č. 1020801

BGS[®] technic



Délka 240 mm.

Nůž kapesní.

kat. č. 3255180



Nůžky víceúčelové.

kat. č. 102049



Délka 215 mm.

Nůžky.

kat. č. 6063203



3 díly sada.

Nůžky na plech.

BGS[®] technic



Chrom vanadium.
Ozubené ostří. TÜV/GS.

kat. č.

101680 levé (červené rukojeti)
101681 pravé (modré rukojeti)

Nůžky na plech, vystřihovací.

kat. č. 101605

BGS[®] technic



Určené do síly plechu 1,2 mm.
Náhradní ostří - kat. č. 101606.

Hlavice pro povolování olejových filtrů.

kat. č. 101039

BGStechnic



29 dílů sada.
V PVC kazetě.

č. hlavice / velikost / počet ploch / typ vozu

66/6 SW 66 **6** Fiat Punto 1,2, Renault Clio 1,2 Rapid, Twingo

65/14 SW 65 **14** Daihatsu, Toyota, Nissan, Fiat

66/67 SW 65-67 **14** Daihatsu, Toyota

68/14 SW 68 **14** Mazda, Ford, Subaru

73/14 SW 73 **14** Toyota, Lexus

74/15 SW 74 **15** Audi, Rover, Chrysler

74/76 SW 74-76 **15** Ford, Opel, VW, Audi, MB

75/77 SW 75-77 **15** VW, Audi, Isuzu, Mercedes

76/12 SW 76 **12** Fiat, Mercedes, Renault

76/14 SW 76 **14** VW, Porsche, MB, BMW, Audi, Opel

76/30 SW 76 **30** Ford

76/8 SW 76 **8** Fiat, Lancia

78/15 SW 78 **15** Nissan, Ford, Toyota

80/15 SW 80 **15** Nissan, Honda, Opel, Mazda

80/82 SW 80-82 **15** Subaru, Toyota, Honda, Nissan

86/16 SW 86 **16** Volvo

86/18 SW 86 **18** VW Golf, Audi A6 TDI, Peugeot, Citroën

90/15 SW 90 **15** Honda, Mitsubishi, Isuzu

92/10 SW 92 **10** Fiat

93/15 SW 93 **15** Mazda, Volvo, Mitsubishi, Nissan, Honda

93/36 SW 93 **36** Ford

93/45 SW 93 **45** VW, Audi TDI

95/15 SW 95 **15** Toyota, Alfa, Ford

96/18 SW 96 **18** Audi A4, A6 TDI, VW Passat TDI, Renault Laguna

100/15 SW 100 **15** Isuzu, Mitsubishi

106/15 SW 106 **15** Fiat Ducato

108/15 SW 108 **15** Volvo

108/18 SW 108 **18** Renault Espace, Laguna, Safrane, Traffic

1 x třiramenný klíč na olejové filtry.

1 x adaptér 3/8" x 1/2".

Hlavice na povolování olejových filtrů - jednotlivě.

BGStechnic



kat. č.

101046 76 mm x 14 hran

Pro VW, Porsche, Mercedes, BMW, Audi, Opel.

101047 65 mm x 14 hran

Pro Daihatsu, Toyota, Nissan, Fiat.

Hlavice na povolování olejových filtrů - jednotlivě.

BGStechnic



kat. č.

101041 74 mm x 14 hran

Pro VW, Mercedes, BMW, Audi, Opel.

101042 65 mm x 14 hran

Pro Toyota, Nissan, Fiat, Daihatsu.

101045 75 mm x 15 hran

Pro GM, Chrysler.

Klíč na olejové filtry.

kat. č. 101037

BGStechnic



3 díly sada.

3/8" čtyřhran; 27 - 32 - 36 mm.

Pro VW - Audi - BMW - Mercedes.

Klíč s řemenem na olejové filtry.

kat. č. 101021

BGStechnic



Hobby provedení.

Délka řemene 460 mm.

Klíč na olejové filtry.

kat. č. 101028

BGStechnic



Univerzální pro celou řadu filtrů osobních vozů.

Max. průměr 105 mm.

Náhradní planžeta - kat. č. 101029.

Klíč s řetězem na olejové filtry.

kat. č. 101022

BGStechnic



Délka řetězu 400 mm.

Klíč s řetězem na olejové filtry.

kat. č. 101020

BGStechnic



1/2" čtyřhran.

Univerzální pro celou řadu filtrů osobních vozů.

Klíč na olejové filtry.

kat. č. 101033

BGStechnic



1/2" čtyřhran.

Univerzální pro celou řadu filtrů.

Těžké provedení.

Klíč pro olejové filtry, tříramenný.

kat. č. 101031

BGS[®] technic



3/8" čtyřhran / 19 mm šestíhran.
Pro filtry 35 - 75 mm.
Chromovaný.

Klíč pro olejové filtry, tříramenný.

kat. č. 101030

BGS[®] technic



3/8" čtyřhran / 19 mm šestíhran.
Pro filtry 70 - 120 mm.
Chromovaný.

Klíč na vzduchové patrony, tříramenný.

kat. č. 101032

BGS[®] technic



1/2" čtyřhran.
Pro patrony nákladních automobilů.
Tříramenný.

klíč na vzduchové patrony a olejové filtry.

kat. č. 89016215

BGS[®] technic



Pro průměr filtrů 95 - 165 mm.
Za použití ráčny 1/2".

Klíč pro olejové výpustě PEUGEOT.

kat. č. 101006

BGS[®] technic



Čtyřhran 8 x 10 mm.
Chromovaný.

Kleště grip pro olejové filtry.

kat. č. 101038

BGS[®] technic



Pro filtry 53 - 115 mm.
Univerzální pro celou řadu filtrů osobních vozů.

Klíč pro olejové filtry.

kat. č. 101033-1E

EU tools



Pro filtry 60-160 mm.
Délka 520 mm.
Materiál rukojeti - hliník.
Výkyvná rukojeť pro lepší dostupnost.

Zástrčné klíče pro olejové výpustě.

kat. č. 101015

BGS[®] technic



6 dílů sada.
Chrom vanadium.
Univerzální pro celou řadu filtrů osobních vozů.
Použití klíčem 14/21 mm.
5/16" x 3/8"; 8 x 3/8" (4hr); 8 x 10 mm; 11 mm (4hr)
x 12 mm; 13 mm (4hr) x 14 mm; 1/2" x 17 mm.

Hlavice zástrčné pro čtyřhranné olejové výpustě 1/2".

kat. č. 101016

BGS[®] technic



6 dílů sada.
Chrom vanadium, matný chrom.
Na kolejnici.
4 x zástrčná hlavice 8-10-12-14 mm.
2 x zástrčná hlavice 3/8"-1/2".

Nádoba pro vypouštění oleje a provozních kapalin.

kat. č. 109980

BGS[®] technic



Objem: 16 l
Rozměry: 590x455x170 mm.
HDPE plast odolný proti nárazu.
S vylévací hubicí.

Klíč na HELDEX spojku Škoda, VW.

kat. č. 101048

BGStechnic



Chrom vanadium.

12ti hran 46 mm.

Pro automobily VW, Škoda, Audi, Seat.

Stlačovák brzdových válečků.

kat. č. 101127

BGStechnic



13 dílů sada.

S adaptérem pro vozy Opel Astra.

Stlačovák brzdových pístů.

kat. č. 101119

BGStechnic



18 dílů sada.

Obsahuje závitnice s pravým a levým závitem pro běžné typy vozidel.

Stlačovák brzdových pístů.

kat. č. 101115

BGStechnic



35 dílů sada.

Závitnice s levým / pravým závitem.

Adaptéry pro různé typy brzdových pístů.

Opěrné desky pro různé typy brzd. třmenů.

Vyrážecí.

Imbusové klíče 6, 7 mm.

Vazelína.

Závitnice s levým chodem.

kat. č. 101121

BGStechnic



Náhradní pro sady kat. č. 101127 a 101129.

Pro Renault Espace, Citroën C5, Ford Mondeo,

Mazda.

Závitnice s pravým chodem.

kat. č. 101120

BGStechnic



Náhradní pro sady kat. č. 101115, 101119, 101127

Stlačovák brzdových pístů pneumatický.

kat. č. 101117

BGStechnic



20 dílů sada.

Umožňuje stlačení i zatočení brzdových pístů vlevo i vpravo.

Stlačovák brzdových pístů pneumatický.

kat. č. 101118

BGStechnic



Je vhodný pro BGS sadu

101127, 101117, 101129, 101119.

Přípravek pro zatočení brzdových pístů brzdového unašeče.

kat. č. 101124

BGStechnic



Univerzální přípravek pro zatočení brzdových pístů pomocí ráčny 3/8".

Přípravek na stlačování brzdových pístů.

kat. č. 101126

BGStechnic



Slouží při výměně brzdových destiček.

Klíč imbus, pro brzdové unašeče.

kat. č. 101122

BGStechnic



Zesílený, je určen pro brzdové unašeče.

Klíč na převlečné matice.

BGStechnic



Chrom vanadium.

15° vyhnutý.

Šestihran.

kat. č.

101750 10 x 11 mm

101751 12 x 13 mm

101752 15 x 17 mm

Klíče na převlečné matice.

kat. č. 101761

BGS[®] technic



6 dílů sada.
Chrom vanadium, matný chrom.
V rolovací tašce.
8 x 10; 10 x 12; 11 x 13; 12 x 14; 15 x 17; 17 x 19 mm.

Klíče na převlečné matice.

kat. č. 101745

BGS[®] technic



6 dílů sada.
Chrom vanadium, matný chrom.
V rolovací tašce.
8 x 9; 10 x 11; 12 x 13; 14 x 15; 16 x 17; 18 x 19 mm.

Klíče na brzdová šroubení.

BGS[®] technic



Chromované.
Délka 165 mm.

kat. č.

101152 1/4" čtyřhran x 5/16" vidlice

101153 11/32" čtyřhran x 7/16" vidlice

Klíč na převlečné matice.

kat. č. 101760

BGS[®] technic



Chrom vanadium.
Vyhnutý - „S“.
Zesílený šestihran.
Rozměr 10 x 11 mm.

Klíče na brzdové odvzdušňovací šrouby.

kat. č. 101753

BGS[®] technic



5 dílů sada.
Chrom vanadium.
Díky speciálnímu tvaru "N" je možné použití i na těžko přístupných místech.
Rozměr 7-8-9-10-11 mm.
V tašce.

Klíče na brzdové odvzdušňovací šrouby.

BGS[®] technic



Chrom vanadium.
Díky speciálnímu tvaru "N" je možné použití i na těžko přístupných místech.

kat. č.

101753-7 7,0 mm

101753-8 8,0 mm

101753-9 9,0 mm

101753-10 10,0 mm

101753-11 11,0 mm

Přípravek pro zabrušování válců motorů aj.

BGS[®] technic



Střední zrnitost brusného kamene.

kat. č.

101155 2 ramenný, 19 - 64 mm; čelist 30 mm

101156 3 ramenný, 32 - 90 mm; čelist 50 mm

101157 3 ramenný, 51 - 178 mm; čelist 100 mm

Náhradní brusné kameny:

kat. č.

101145 - 2 čelisti pro kat. č. 101155

101146 - 3 čelisti pro kat. č. 101156

101147 - 3 čelisti pro kat. č. 101157

Pertlovací souprava Combi.

kat. č. 929999



Sada slouží na výrobu brzdového potrubí na míru. Sadou vyrobíte zakončení „E“ a „F“ na brzdovém potrubí o pr. 4,75 a 6 mm. Na objednávku lze dodat tvarovače na pr. 8 a 10 mm - benzinové potrubí. Sada obsahuje řezák, ohýbačku, šroubení M10x1 - 10 ks, tvarovače na "E" a "F" pro pr. 4,75 a 6 mm, potrubí pr. 4,75 mm/6m a pr. 6 mm/6m po 1 ks.

Šroub pro pertlovací tvarovač.



kat. č.

921201-475 pro trubku pr. 4,75 mm

921201-60 pro trubku pr. 6,0 mm

Pertlovací segment „E“.



kat. č.

929997-475E pro trubku pr. 4,75 mm

929997-60E pro trubku pr. 6,0 mm

Pertlovací segment „F“.



kat. č.

929997-475F pro trubku pr. 4,75 mm

929997-60F pro trubku pr. 6,0 mm

Šroubení pro brzdové trubky.

kat. č. 929998



111 dílů sada.

Šroubení pro brzdové trubky.

kat. č. 921101



SE M10 x 1

Použití např. Škoda 105, Trabant, na trubku pr. 4,75mm.

Šroubení pro brzdové trubky.

kat. č. 921500



ME M10 x 1

Převlečná matka s vnitřním závitem M10x1, zakončení „E“.

Použití - Peugeot, Ford, na trubku pr. 4,75 mm.

Šroubení pro brzdové trubky.

kat. č. 921521



ME 3/8" x 24 UNF.

Převlečná matice s vnitřním závitem 3/8"x24 UNF.

Použití - Volvo, na trubku pr. 4,75 mm

Šroubení pro brzdové trubky.

kat. č. 922020



SF M10 x 1.

Použití např. Fiat, Renault, Škoda-Fabia, Favorit, Octavia, na trubku pr. 4,75 mm.

Šroubení pro brzdové trubky.

kat. č. 923010



SF M12 x 1.

Pro trubku pr. 4,75 mm použití: zad. brzd. váleček Bendix (Peugeot, Citroen).

Trubka brzdová.



kat. č.

920475 pr. 4,75 mm, délka 6 m, zakončení „F“
Brzdové potrubí pro většinu osobních vozů.

920600 pr. 6,00 mm, délka 6 m, zakončení „F“
Brzdové potrubí pro např. Avia, vysokozdvizné vozíky Desta.

Jiné rozměry na dotaz.

Pertlovací souprava.

kat. č. 103060



Pro jednoduché a dvojité pertlování.

Pro potrubí do síly 1 mm.

Průměr 4,75-5-6-8-10 mm.

Odvzdušňovač brzdového systému.

kat. č. 892000



Pro osobní i nákladní automobily.
S elektronikou - kat. č. 892001.

Nádoba pro pneumatické odvzdušňování brzdové soustavy.

kat. č. 108071



Tester kvality brzdové kapaliny.

kat. č. 892003



Slouží pro ověření kvality (stavu) brzdové kapaliny.

Tester kvality brzd. kapaliny, „tužka“.

kat. č. 1067240



Určuje % vody obsažené v brzdové kapalině.

Okamžitá indikace výsledku testu pomocí diod:

zelená = <1,5%

žlutá = 1,5-3%

červená = > 3%

Automatické vypnutí.

Dodáváno včetně baterií.

Nářadí pro nastavení pístku brzd.

kat. č. 90DN11A

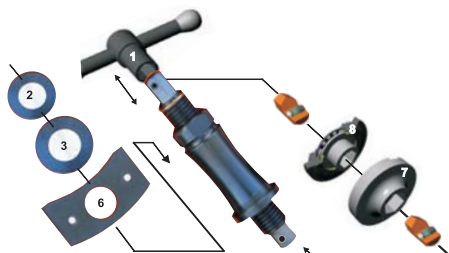

Univerzální použití.

- 1* 90DN11A1 výměnné madlo
- 2* 90DN11A2 výměnný kroužek pr. 45 mm
- 3* 90DN11A3 výměnný kroužek pr. 50 mm
- 4* 90DN11A4 držadlo - šroub M18 x 2,5
- 5* 90DN11A5 šestih. redukce 17 x 12 pro gola nástavce
- 6* 90DN11A6 výměnný třmen 92 x 43,5 x 6,5 mm
- 7* 90DN11A7 unašeč pro zpětné zasunutí i vysunutí, 14 ks
- 8* 90DN11A8 unašeč pro zpětné zasunutí s axiálním ložiskem
- 9* šestihran se zajišťovací kuličkou
- 10* 90DN11A10 kazeta z tvrdého dřeva

Nářadí pro nastavení pístku brzd.

kat. č. 90DN10

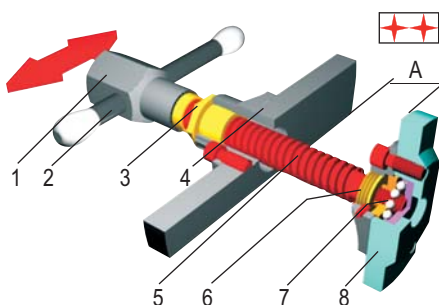

Pro přední i zadní nápravu automobilů koncernu VW.

- 1* hlava šroubu OK 22
 - 2* přesuvné madlo
 - 3* matice Tr 14 x 3 mm
 - 4* záchytný třmen
 - 5* šroub Tr 15 x 3 mm
 - 6* vymezovací matice
 - 7* axiální kuličkové ložisko
 - 8* tlačné čelo šroubu
 - A max. vzdálenost tlačného čela 60 mm
 - B min. vzdálenost tlačného čela 15 mm
- *) Dodává se v celku, výměna dílů je možná jen ve výrobním podniku.

Nářadí pro nastavení pístku brzd.

kat. č. 90DN11P

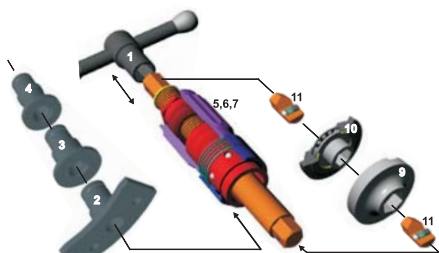

Univerzální použití.

- 1* 90DN11P1 výměnné madlo
- 2* 90DN11P2 výměnný třmen 92 x 43,5 x 6,5
- 3* 90DN11P3 výměnný třmen pr. 50 mm
- 4* 90DN11P4 výměnný třmen pr. 45 mm
- 5* 90DN11P5 držadlo s kul. zámkem, M18 x 2,5
- 6* 90DN11P6 držadlo s kul. zámkem, M18 x 2,5 levý
- 7* 90DN11P7 držadlo s kul. zámkem, M18 x 2
- 8* 90DN11P8 šestih. redukce 17 x 12 pro gola nástavce
- 9* 90DN11P9 unašeč pro zpětné zasunutí i vysunutí, 15 ks
- 10* 90DN11P10 unašeč pro zpětné zasunutí s axiálním ložiskem
- 11* 90DN11P11 kazeta z tvrdého dřeva

Nářadí pro nastavení pístku brzd.

kat. č. 90DN9

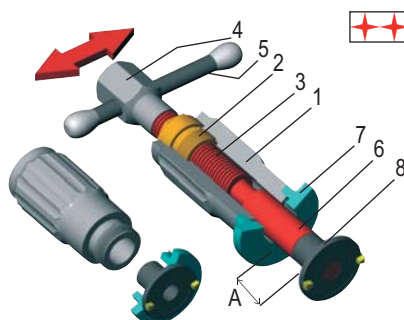

Pro přední i zadní nápravu automobilů koncernu VW.

- 1* držadlo 38 x 70 mm
 - 2* matice Tr 16 x 2 mm, L= 25 mm
 - 3* šroub Tr 16 x 2 mm
 - 4* hlava šroubu OK 22
 - 5* přesuvné madlo
 - 6* středící čep šroubu
 - 7* kroužek
 - 8* unašeč
 - A max. vzdálenost unašeče od kroužku 50 mm
 - B min. vzdálenost unašeče od kroužku 0 mm
- *) Dodává se v celku, výměna dílů je možná jen ve výrobním podniku.

Kleště pro lanka ruční brzd.

kat. č. 101831

BGS[®] technic



Slouží pro montáž a demontáž lanka ruční brzd. Délka 215 mm.

Šábr pro brzdové kotouče.

kat. č. 101792

BGS[®] technic



Pro hrubé zabroušení vybroušené hrany kotouče, která by při výměně nového obložení okamžitě poškodila hrany nových brzdových destiček. Délka 270 mm.

Páka montážní.

BGS[®] technic



Pochromovaná, tvrzená.

kat. č.

- 101530 250 mm
- 101531 400 mm
- 101532 500 mm
- 101533 600 mm

Páka montážní.

EU tools

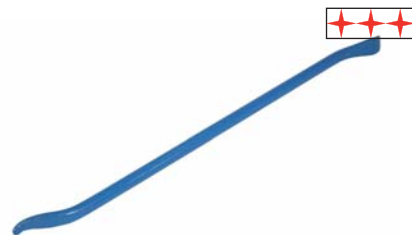

Kovaná - ruční výroba. ČSN 15142

kat. č.

- 4423400 400 mm
- 4423600 600 mm
- 4423800 800 mm

Páka montážní.

kat. č. 101529

BGS[®]technic



Chrom vanadium.
Délka 370 mm.
Pro motorky.

Přípravek pro montáž ventilků disků kol.

kat. č. 101535

BGS[®]technic



Pro montáž nového ventilku u bezdušových disků.
Délka 310 mm.

Přípravek pro montáž ventilků disků kol.

kat. č. 101538

BGS[®]technic



Speciálně na hliníkové disky.
Délka 285 mm.

Šroubovák momentový pro do-tahování ventilků.

BGS[®]technic



Zabraňuje překroucení gumového těsnění
Akustická signalizace při překročení momentu

kat. č.

101550 0,25 Nm (červená rukojeť)

101551 0,45 Nm (černá rukojeť)

Přípravek pro nastavení odklo-nu kola.

kat. č. 101523

BGS[®]technic



Magnetický.
Při demontáži změří úhel odklonu kola.
A při následné montáži slouží pro nastavení stejného úhlu.

Přípravek pro nastavení odklo-nu kola.

kat. č. 101519

BGS[®]technic



Magnetický.
Zajistí stejný úhel odklonu kola při demontáži a pak následné montáži.
2 možnosti nastavení - hrubé nastavení přes 180° "klop" mechanismus a jemná aretace pomocí šroubu.

Kleště pro pneu servis.

kat. č. 101539

BGS[®]technic



Délka 240 mm.

Klíč teleskopický na kola.

kat. č. 101510

BGS[®]technic



Chrom vanadium.
Oboustranná nástrčná hlavice 1/2" 17 x 19 mm.
Max. délka 550 mm.
Náhr. nástrčná hlavice - kat. č. 101511.

Klíč křížový na kola.

kat. č. 101455

BGS[®]technic

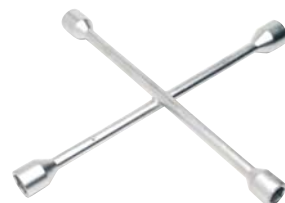

Chromovaný.
17 x 19 x 22 x 13/16".
Tvrzený, pr. 16 mm.

Klíč křížový na kola.

BGS[®]technic



Chrom vanadium.
S kluzným kloubem.
Díky kluznému kloubu je možné zesílit páku (sílu) utahování.

kat. č.

101456 rozměry 17-19-21 mm + 1/2"

101458 rozměry 24-27-32 mm + 3/4"

Klíč křížový na kola.

kat. č. 101457

BGS[®]technic



Chromovaný.
Se zesíleným křížem.
Pro nákladní automobily.
24 x 27 x 32 mm x 3/4".

Kladivo karosářské vyklepávací.

kat. č. 101676

BGS[®] technic

3 pohyblivé tvrzené čelisti s rádlovanou plochou.
Funkce: stahuje vyboulené části karosérie (opačná funkce karosářského kladiva kat. č. 101675)

Karosářská vyklepávací sada.

kat. č. 101670

BGS[®] technic

7 dílů sada.
4x babka.
3x kladivo - fiberglas rukojeť.
V PVC kazetě.

Babka karosářská vroubkovaná.

kat. č. 101670-11E

EU tools

Vroubkovaná.
Rozměry 60x120x40 mm.

Karosářská vyklepávací sada.

kat. č. 101670-1E

EU tools

6 dílů sada.
2x karosářské kladivo (fiberglas rukojeť).
4x karosářská babka.
V PVC kazetě.

Přípravky karosářské pro opravu vmáčklého plechu.

kat. č. 101659

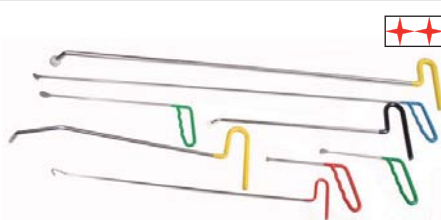
BGS[®] technic

8 dílů sada.
Různé délky a zakončení.

Sekáč karosářský.

kat. č. 101640

BGS[®] technic

Chrom molybden.
S ochrannou rukojetí.
Extrémně tenký, 26 x 235 mm.

Sekáče karosářské.

kat. č. 101645

BGS[®] technic

4 díly sada.
sekáč rovný 60 mm s ochranou rukojetí.
sekáč rovný 26 mm s ochranou rukojetí.
sekáč rovný 26 mm - náhradní.
sekáč stranový 20 mm s ochranou rukojetí.

Hoblík karosářský.

kat. č. 103216

BGS[®] technic

Délka 350 mm.
Hliníkové rukojetí.
Dodáváno bez plátku.
Plátek - kat. č. 103517.

Hoblík karosářský.

kat. č. 89013216

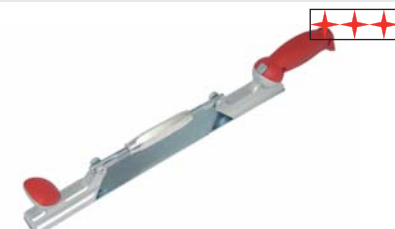

Délka 365 mm.
Dodáváno bez plátku.
Plátek - kat. č. 8901321609 - hrubý sek
- kat. č. 8901321612 - jemný sek

Kladivo karosářské pneumatické.

kat. č. 1068000

BGS[®] technic

6 dílů sada.
Sada obsahuje:
1x kladivo karosářské pneumatické
3x výměnné gumové nástavce pr. 60-120-155 mm
1x hadice s regulačním kohoutem 400 mm
1x vsuvka
Pro autoklempíře na vyrovnání plechů.

Šablona na přenos profilu.

kat. č. 108149

BGS[®] technic

Tvarová šablona jemná, délka 125 mm.

Šablona na přenos profilu.

kat. č. 108025

BGS[®] technic

Magnet umožňuje držení šablony.
Možnost napojení několika šablony.
Délka 260 mm.

Karosářská vyklepávací sada.

kat. č. 101674

BGS[®]technic



11 dílů sada.
Univerzální vyrážecí kladivo 5 kg.
10 dílů příslušenství.

Vrták pro odvrtávání bodových svárů, HSSC.

EU tools



kat. č.
571016 6 x 80 mm
571018 8 x 80 mm

Vrták pro odvrtávání bodových svárů, TiN.



kat. č.
89BL244106 6 x 70 mm
89BL244108 8 x 70 mm
42730T.060 6 x 80 mm
42730T.080 8 x 80 mm

Fréza na bodové sváry.

kat. č. 572008

EU tools



Oboustranná HSS korunka 8 x 72 mm.
Náhradní korunka - kat. č. 5720081.

Páky montážní.

kat. č. 109135

BGS[®]technic



4 díly sada.
S plastovou rukojetí.
Rozměry 200-300-450-600 mm.

Páky montážní.

kat. č. 109135-1E

EU tools



4 díly sada.
Chrom vanadium.
S plastovou, pogumovanou rukojetí.
Rozměry 10x200; 15x300; 18x450; 18x600 mm.

Páky montážní.

kat. č. 109133

BGS[®]technic



4 díly sada.
S plastovou rukojetí.
Rozměry 620 mm x 90°, 650 mm x 60°, 920 mm x 30°, 920 mm.
V plastovém kufru.

Přisavka pro opravu vmáčklého plechu.

kat. č. 107987

BGS[®]technic



Průměr 55 mm, max. zatížení 2 kg.
Pro vyrovnání drobných nerovností na karoserii.

BGS[®]technic

Přisavka pro opravu vmáčklého plechu.

kat. č. 107998

BGS[®]technic



A jiné použití.
Plastová.
Průměr 115 mm, max. zatížení 25 kg.

Přisavka pro opravu vmáčklého plechu.

kat. č. 107995

BGS[®]technic



A jiné použití.
Kovová.
Průměr 115 mm.

Nosič skla.

kat. č. 107991

BGS[®]technic



Nepohyblivé přísavky.
Plastový.
Průměr 120 mm, délka 325 mm.
Max. zatížení 30 kg.

Nosič skla.

kat. č. 108000

BGS[®]technic



2 výklopné přísavky s rychloupínáním.
Průměr 120 mm, délka 390 mm.
Max. zatížení 42 kg.

Nosič skla.

kat. č. 107997

BGS[®] technic



2 x 2 výklopné přísavky, popruh s ráčnou pro montáž a demontáž všech autoskel.
Průměr 120 mm, délka 390 mm.
Max. zatížení 42 kg.

Nosič skla.

kat. č. 107983

BGS[®] technic



Pumpovací píst, uvolňovací ventil.
Průměr 200 mm.
Max. nosnost 80 kg.

Odřezávač ruční lepených autoskel.

kat. č. 108004

BGS[®] technic



Odřezávač ruční lepených autoskel.
5 dílů příslušenství.

Použití: pro odřezání nalepených autoskel.
Rukojetě pro drát samostatně - kat. č. 108003.

Drát pro odřezávání lepených skel.

kat. č. 108006

BGS[®] technic



Čtyřhranný.
Použití ve spojení s kat. č. 108003.
Návin 50 m.

Montážní sada autoskel.

kat. č. 108002

BGS[®] technic



5 dílů sada.
Použití: pro autoskla vkládaná do gumy.
Možnost vložení okrasné lišty do gumy pomocí rukojeti se silonovým kolečkem.

Odřezávač ruční lepených autoskel.

kat. č. 107999

BGS[®] technic



Použití: pro odřezání nalepených autoskel.
Náhradní nůž - kat. č. 108001.

Přípravek pro demontáž skel.

kat. č. 108020

BGS[®] technic



Jedna strana pro gumové těsnění, druhá strana je na čištění dráhy vedení skla.

Jehla na protažení řezacího drátu.

kat. č. 1067200

BGS[®] technic

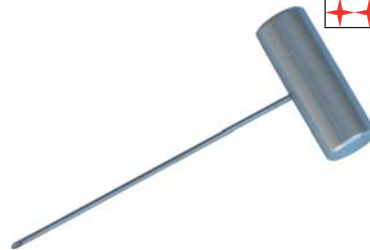

Chrom vanadium - jehla.
Hliníková T-rukojeť.
Použití při vyřezávání lepených skel automobilů.

Háky montážní.

kat. č. 108016

BGS[®] technic



4 dílů sada.
Nerez.
SB balení.
1x rovná špiče, 1x 90° zahnutá špiče, 1x háková špiče, 1x kombi špiče.

Háky montážní.

kat. č. 108035

BGS[®] technic



5 dílů sada.
Obsahuje:
rukojeť, hák montážní přímý, vyhnutý 45°, vyhnutý 90°, kulatý.
Použití např. pro montáž a demontáž O-kroužků.

Háky montážní.

kat. č. 108015

BGS[®] technic



2 dílů sada.
Chrom vanadium.
Špiče - rovné, zahnuté 45° a 90°, délka 220 mm.

Háky montážní sada.

kat. č. 108014

BGStechnic



12 dílů sada.

Pro montáž a demontáž autorádií a navigačních systémů.

P01 - Mercedes, VW, Audi, Becker

P02 - Mercedes, Porsche, Becker

P03 - VW

P04 - Škoda

P05 - Becker

P06 - Clarion

P07 - PK Clarion

P08 - RK-Kenwood 01

P09 - Sony

P10 - RK-Kenwood

P11 - Fiat Bravo, Brava

BMW, Opel, Ford, Grundig, Blaupunkt.

Háky montážní na mont. a demont. autorádií.

kat. č. 1080101

BGStechnic



46 dílů sada.

Kompletní sada pro montáž a demontáž autorádií a navigací.

Pro značky:

Kenwood II 1998-2001

Sony II 2002

Kenwood III od 2002

Pioneer a JVC

Sony I do 2001

Panasonic

Mercedes Benz a BMW

Clarion

Fiat Brava

Opel

Blaupunkt, Grundig, VW, Audi, Ford

Becker, Porsche

Škoda od 2002

Blaupunkt od 2002

Pomocník k otevření zamknutých dveří.

kat. č. 103541

BGStechnic

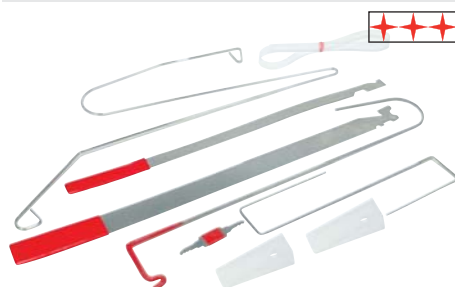

Univerzální využití.

Pouze pro nouzové situace.

Polštářek rozpěrný pro nouzové otevření dveří.

kat. č. 103544

BGStechnic



Doplňk k sadě BGS 103541.

Klíny montážní.

kat. č. 103027

BGStechnic

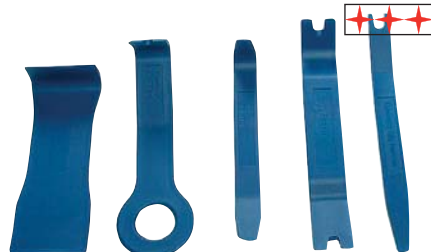

5 dílů sada.

Délky 160 – 200mm.

Pro montáž a demontáž palubní desky, gumových těsnění, čalounění interiérů atd.

Háky na montáž a demontáž čalounění.

kat. č. 101327

BGStechnic



11 dílů sada.

Pro montáž a demontáž přichytek čalounění, plastových klipsů, skel zrcátek atd. bez jejich poškození. Ideální pro těžce přístupná místa.

Materiál - tvrzená skelná vlákna.

BGS®technic

Přípravek pro demontáž čalounění.

kat. č. 6401532

Wiha



Série K 430 10.

Dřík z chrom-vanadium oceli, kalený, pochromovaný.

Wiha-power rukojeť z acetátu celulózy, nárazu odolná, červená, bez kadmia.

Na rychlé odstranění čepů obložení, např. na vnitřním obložení vozidel.

Rozevření vidlice 7,5 mm x 175 mm délka. Celková délka 285 mm.

Přípravek pro demontáž čalounění.

kat. č. 103193

BGStechnic



Délka 240 mm.

Pro demontáž plastových přichytek čalounění.

Přípravek pro demontáž čalounění.

kat. č. 103193-1E

EU tools



Délka 240 mm.

Rozeč vidličky: 7 mm.

Šířka vidličky: 28 mm.

Hloubka vidličky: 23 mm.

Materiál - kovaná, tepelně zušlechtěná ocel, pochromovaná.

Plastová rukojeť.

Přípravek pro demontáž čalounění.

kat. č. 107990

BGStechnic



Pro demontáž plastových přichytek čalounění.

Kleště pro uvolnění přichytek čalounění.

kat. č. 211491

EU tools



Délka 230 mm.

Kleště pro demontáž čalounění dveří.

kat. č. 103192

BGS[®] technic



K odstranění plastových klipů na čalounění dveří.
Čelisti jsou z tvrzeného plechu.
Vhodné i pro gumové přichytky apod.

Kleště pro montáž a demont. pružin. pojistek okenních klik.

kat. č. 211071

EU tools



Při montáži, nebo demontáži nedojde k poškození čalounění.

Přípravek pro uvolnění pojistek.

kat. č. 103543

BGS[®] technic



Pro rukojeti dveří a klik stahovacích oken bez poškození čalounění.

Vidlice uvolňovací pro vsuvné elektro spoje.

kat. č. 100469

BGS[®] technic



6 dílů sada.
Pro rozpojení bez poškození.
Pro ploché a kulaté spojky.

Hák montážní.

kat. č. 108018

BGS[®] technic



a) pro montáž a demontáž brzdových pružin čelistí.
b) pro montáž a demontáž pružin světlometů atd.

Šábr univerzální.

kat. č. 100363

BGS[®] technic



4 díly sada.
Těžké provedení, nerezová planžeta.
94 x 1,1 x 31 mm; 94 x 2,4 x 31 mm
43 x 1,1 x 20 mm; 43 x 2,4 x 20 mm

Šábr plochý.

kat. č. 103063

BGS[®] technic



Nerez, ABS rukojeť.
Šíře 32 mm.

Šábr plochý.

kat. č. 103085

BGS[®] technic



Šíře 32 x 240 mm.

Šábr univerzální.

kat. č. 89BL810515



Např. pro odstranění těsnění.
Tvar čepele - písmeno "U".
Nerez.

Šábr univerzální.

kat. č. 89BL810516



Např. pro odstranění těsnění.
Tvar čepele - písmeno "S".
Nerez.

Šábr s výměnnými břity + nůž s výměnnou čepelí.

kat. č. 100364

BGStechnic



Sada 27 dílů.
Šábr pro výměnné břity.
Výměnné břity 12-16-20 mm po 5 ks, 16 mm 53° po 5 ks.
Nůž.
Výměnné čepele po 5 ks.

Šábr plastový.

kat. č. 100366

BGStechnic

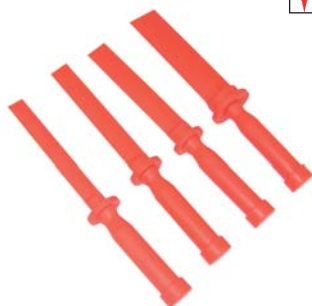

4 díly sada.
Pro odstranění lepených závaží z hliníkových disků a ochranných lišt z karoserie.
Šíře šábru 19-22-25-38 mm.

Šábr plastový.

kat. č. 100365

BGStechnic



Pro odstraňování lepených závaží z hliníkových disků.
Šíře 22 x 275 mm.

Stahovák dvouramenný.

BGStechnic



Trapézový závit s otočnou plochou.
Chromovaný.

kat. č.

107713 75 mm

107714 100 mm

107716 150 mm

107718 200 mm

Stahovák tříramenný.

BGStechnic



Trapézový závit s otočnou plochou.
Chromovaný.

kat. č.

107723 75 mm

107724 100 mm

107726 150 mm

107728 200 mm

Prodejní stojany se stahováký naleznete na straně 11-12.

Stahovák dvou a tři ramenný.

kat. č. 107760

BGStechnic



12 dílů sada.
Chrom vanadium molybden.
Max. rozpětí 135 mm.
Délka háků 100-210-255 mm.

Stahovák dvouramenný.

BGStechnic



Kovaná uhlíková ocel.
Pro vnitřní i vnější průměry - otočné háky.

kat. č.

107780 70-140 x 100 mm, pro maticový klíč 17 mm

107781 70-180 x 100 mm, pro maticový klíč 17 mm

107782 100-220 x 150 mm, pro matic. klíč 22 mm

107783 140-340 x 205 mm, pro matic. klíč 27 mm

107784 140-340 x 205 mm, pro matic. klíč 27 mm

Stahovák extra dlouhý.

kat. č. 107731

BGStechnic



Chrom vanadium.
Určen pro ložiska o vnějším pr. od 10 - 50 mm.
Délka čelistí 300 mm.

Stahovák pro malé vnější průměry.

kat. č. 107738

BGStechnic



S přitlačnou aretační háku.
Rozsah 19 - 45 mm, háky 73 mm.

Stahovák volantů.

kat. č. 107752

BGS[®] technic



8 dílů sada.
Pro vozy OPEL, Ford.
Max. rozpětí 85 mm, délka ramen 85 a 135 mm.

Stahovák ramene sěrače.

kat. č. 109974

BGS[®] technic



Pro demontáž ramínek sěrače.

Stahovák řemenice vačkové hřídele.

kat. č. 101767

BGS[®] technic



8 dílů sada.
Pro vozy OPEL, Ford.
Max. rozpětí 85 mm, délka ramen 85 a 135 mm.

Stahovák na sěrače.

kat. č. 90DN18S



Stahovák sěračů a kontaktů akumulátoru.

kat. č. 107743

BGS[®] technic



S přílačnou aretační háku.
Rozsah 19 - 45 mm, háky 73 mm.

Stahovák ložisek vnitřní.

kat. č. 107710

BGS[®] technic



10 dílů sada.
Pro ložiska - vnitřní průměr 8 - 35 mm.

Stahovák kombinovaný hydraulický.

kat. č. 107729

BGS[®] technic



22 dílů sada.
Sada pro stahování ložisek, ozubených kol.
1x hydraulická pístnice.
1x středící adaptér.
2x prodloužení pro pístnici - 50 a 100 mm.
1x traverza pro dělicí stahovák.
2x hlavní rameno - délka 255 mm, s podložkou a maticí.
2x prodlužovací rameno - 255 mm.
1x stahovák dělicí pro ložiska 25 - 105 mm.
1x hlava pro 2 ramenný stahovák.
1x hlava pro 3 ramenný stahovák.
1x matice pro pístnici.
9x rameno 3 x 100 mm; 3 x 150 mm; 3 x 200 mm.

Šroub - závitnice hydraulická.

kat. č. 107729-X

BGS[®] technic



Náhradní pro sadu č. 107729.
Vnější závit Whitworth 55° 16G 3/8".

Stahovák kombinovaný.

kat. č. 89017762



22 dílů sada.
Sada pro stahování ložisek a ozubených kol.
Možnost sestavení dvou a tříramenných stahováků.
Obsah:
1x pístnice, 1x středící adaptér
2x prodloužení pro pístnici - 50 a 100 mm
1x traverza pro dělicí stahovák
2x hlavní rameno - délka 255 mm, s podložkou a maticí
2x prodlužovací rameno - délka 255 mm
1x stahovák dělicí pro ložiska (rozsah 25-105 mm)
1x hlava pro 2 ramenný stahovák
1x hlava pro 3 ramenný stahovák
1x matice pro pístnici
9x rameno - 3x délka 100 mm, 3x délka 150 mm, 3x délka 200 mm.

Stahovák řemenic.

kat. č. 107779

BGS[®]technic



Stavitelný 40-168 mm.

Pro stažení řemenic vodních čerpadel, alternátorů, klimatizace.

Klíč 10 mm imbus pro aretaci stavitelných ramen.

Stahovák řemenic.

kat. č. 107770

BGS[®]technic



Sada 10 dílů.

S výměnnými stahovacími rameny.

2x stahovák (traverza se středovým šroubem).

2x rameno rovné 60 mm, 2x rameno rovné 105 mm, 2x rameno "speciální" 60 mm.

2x středící hrot 30 a 60 mm.

Použití pro autoopravenství, stahování řemenic vodních čerpadel, alternátorů, čerpadel klimatizace atp.

Stahovák rotoru zapalování pro motocykly.

kat. č. 107748

BGS[®]technic



10 dílů sada.

Pro motocykly Yamaha, Honda, Suzuki, Bosch, Kawasaki, Ducati atd.

Stahovák spirálových pružin.

kat. č. 101132

BGS[®]technic



2 díly sada, pracovní délka 300 mm.

Pro pružiny vozidel o celkové max. hmotnosti 1200 kg.

Při práci zákaz používání pneumatických utahováků!!!

Stahovák spirálových pružin.

kat. č. 101133

BGS[®]technic

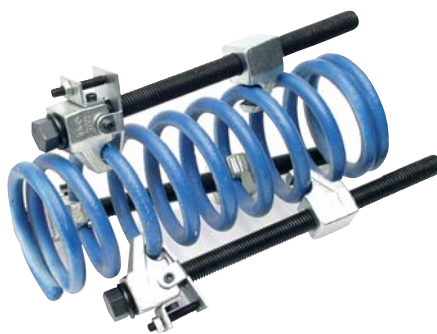

3 díly sada, pracovní délka 300 mm.

Univerzální do užitečné hmotnosti vozů 1600 kg.

Stahovák spirálových pružin.

kat. č. 101136

BGS[®]technic



Speciálně pro Mercedes Benz.

Pro modely: 123-124-126-201-140-202-210.

Přípravek dělicí a stahovací.

BGS[®]technic



Kované ostří. Tvrdost HRC 42-45°.

Chromovaný.

kat. č.

107741 30 - 50 mm

107749 50 - 75 mm

107742 75 - 105 mm

Stahovák dělicí třmenové.

kat. č. 1077502

BGS[®]technic



14 dílů sada.

2 dělicí stahovák 32 - 56 a 56 - 78 mm.

Stahovák kulových čepů.

BGS[®] technic



- kat. č.
1017961 šířka vidlice 23 mm
1017971 šířka vidlice 29 mm
101796-1E A: 18 mm, C: 40 mm
101797-1E A: 46 mm, C: 100 mm

Stahovák kulových čepů.

kat. č. 101796-11E

EU tools

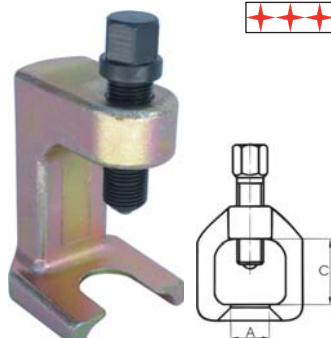

- Určen do úzkých prostor.
 Otevření čelistí (A): 23 mm
 Výška (C): 58 mm
 Hloubka čelistí 25 mm
 Šroub s kuličkou, pro klíč 17 mm.

Stahovák kulových čepů.



- kat. č.
90DN19 pro čepy do pr. 11 mm (Škoda 120)
90DN532 pro čepy do pr. 14 mm (Škoda Felicia)

Stahovák kulových čepů.

kat. č. 101804

BGS[®] technic



Univerzální, pro většinu osobních vozů.
 Výška je stavitelná.
 Max. rozsah do 50 mm.

Stahovák kulových čepů.

kat. č. 101795

BGS[®] technic



Stavitelný.
 Matný chrom.
 Rozevření vidlice 20-22 mm.
 Stavitelný ve 2 pozicích 30 a 55 mm.

Stahovák kulových čepů.

kat. č. 101803

BGS[®] technic



Tvrzený.
 Rozevření 18 mm, šířka 38 mm, výška 36 mm.

Stahovák kulových čepů.

kat. č. 540100

EU tools



Rozměr 20 x 57 mm.

Stahováky kulových čepů.

kat. č. 1018131

BGS[®] technic



3 díly sada.
 Kované, pro průměry čepů 24, 28, 32 mm.

Přípravek pro demontáž kulových čepů.

BGS[®] technic



- kat. č.
101805 Rozteč vidlice 16 mm, délka 410 mm.
101809 Rozteč vidlice 17 mm, délka 200 mm.
101808 Rozteč vidlice 24 mm, délka 300 mm.

Přípravek pro demontáž kulových čepů.



- kat. č.
90DN316 Rozteč vidlice 16 mm, délka 285 mm.
90DN320 Rozteč vidlice 17 mm, délka 285 mm.
90DN325 Rozteč vidlice 24 mm, délka 285 mm.

Sada na montáž ložisek kol MB.

kat. č. 1064100

BGS[®]technic



4 díly sada.

Použití pro montáž a demontáž ložisek kol u vozů Mercedes Benz.

Přípravek pro aretaci vačkové hřídele.

kat. č. 1017751

BGS[®]technic



Sada, univerzální, pro běžné typy vozidel.

Opel, Saab, Rover, MG, Citroën, Fiat, Peugeot.

Aretační přípravky rozvodů Opel.

kat. č. 1017791

BGS[®]technic



Určeno pro Motory Ecotec V6.

Přípravek pro aretaci klikové hřídele VW.

kat. č. 101775-11E

EU tools



3 díly sada.

Obsahuje - přípravek pro aretaci klikové hřídele

- čep pro zajištění vačkové hřídele

- fixační plech pro napínací kladku

Použití: pro automobily Audi, VW, Škoda (1.9 PD)

Přípravek pro aretaci vačkové hřídele.

kat. č. 101769

BGS[®]technic



Pro Opel Ecotec 16V 1,8 l a 2,0 l motory.

Astra G 1,7 TD; Astra G 2,0 16v; Vectra 1,8/2,0 16v.

Přípravek pro aretaci vačkové hřídele.

kat. č. 101770

BGS[®]technic



Pro Opel Astra-Vectra-Zafira.

Přípravek pro aretaci vačkové hřídele.

kat. č. 101765

BGS[®]technic



Pro hřídel uloženou vpravo.

Pro Saab 900 + 9000 a Opel Calibra.

Přípravek pro aretaci vačkové hřídele.

kat. č. 101766

BGS[®]technic



Pro hřídel uloženou vlevo.

Pro Opel Omega, Sintra, Vectra.

Přípravek pro aretaci setrvačnicku.

kat. č. 101771

BGS[®]technic

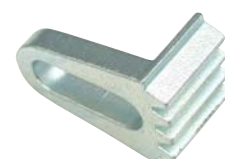

Pro Citroën, Fiat, Peugeot.

Přípravek pro aretaci dvojitě vačkové hřídele.

kat. č. 1017993

BGS[®]technic



Nastavitelné rozpětí 13 - 180 mm.

Přípravek pro aretaci vačkové hřídele.

kat. č. 8991102100



Pro VW 1.4/1.6 16V; AudiA2, Seat, Škoda.

Přípravek pro aretaci vačkové hřídele.

kat. č. 8991102300



Pro VW 2.5 V6TDI; Audi A8 3.3 TDI V8.

Aretační přípravek pro motory.

kat. č. 8991140000



Pro blokování ozubeného kola vačkového hřídele a naftového čerpadla bez nutnosti demontáže víka hlavy válců a výměny těsnění pod ním.
Pro diesel motory: VW, Audi, Škoda, Seat (97-04).

Přípravek pro aretaci vačkové a klikové hřídele.

kat. č. 8991150000



Pro VW Polo, Škoda Fabia (HTP) benzínový motor 1.2 12V.

Přípravek pro stažení ozubeného kola vačkového hřídele.

kat. č. 8991160000



Pro VW, Audi, Seat, Škoda aj.

Přípravek pro napínání rozvodových kladek.

kat. č. 8991550000



Pro VW, Audi, Seat, Škoda 1.9 TDI aj.

Přípravek k zajištění klikového hřídele 1.9PD.

kat. č. 57L310-085

EU tools



Přípravek k zajištění klikového hřídele 2.0TDi.

kat. č. 57T10100

EU tools



Přípravek pro fixaci spojkového koše.

kat. č. 101713

BGS[®] technic



Čelisti tohoto přípravku bezpečně zapadnou do drážek unašeče spojky a umožní pevné uchopení pro povolení centrální matky.

Je vybaven dvojím čepem, díky kterému se vejde do všech drážek a montážních otvorů spojkových košů.

Pohyblivá ramena pro různé velikosti koše.

Klíč stavitelný.

kat. č. 90DN3



Pracovní rozsah čelistí 20-145 mm.

Čelisti (trny) - 2x univerzální, stupňovité s průměry pro otvor 6, 10, 12 mm.

2x s průměrem pro otvor 12 a pro 16 mm.

Stavitelný - aretace nastavené polohy pomocí šroubů M8 upravených pro ruční dotažení.

Náhradní čelisti (trny) jsou uloženy v rukojeti klíče.

Klíč stavitelný na napínací kladky s výměnnými čepy.

kat. č. 89016252

EU tools



Trn pro centrování spojky.

kat. č. 131003

EU tools



Určen pro spojkové taliře o průměru 16 - 25 mm a průměr vodícího ložiska 12 - 20 mm.

Tato sada umožňuje centrování spojkové lamely.

Trn pro centrování spojky.

kat. č. 101710

BGS[®] technic



Pro náby o průměru 15 - 28 mm.

Přípravek umožňuje rychlé centrování spojkové lamely k přítlačnému taliři.

Přípravek je nutný pro spojky, které nemají vodící ložisko v klikové hřídeli (převážně v vozů s předním náhonem s příčně uloženým motorem).

Trn pro centrování spojky.

kat. č. 101712

BGS[®] technic



17 dílů sada.

Přípravek pro výměnu plátků ventilů.

kat. č. 211201

EU tools



Pro vozy VW, Audi.

Přípravek pro výměnu plátků ventilů.

kat. č. 211202

EU tools



Pro vozy VW, Audi, Volvo.

Přípravek pro výměnu plátků ventilů.

kat. č. 211203

EU tools

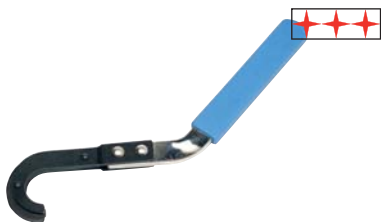

Pro vozy Fiat 128, 128 Rallye/Coupe, Ritmo, Uno.

Přípravek pro výměnu plátků ventilů.

kat. č. 211204

EU tools

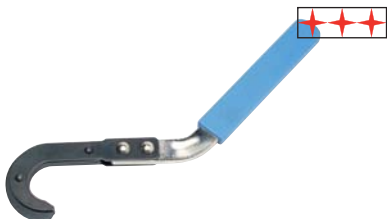

Pro vozy Ford 1,6 l Diesel.

Přípravek pro výměnu plátků ventilů.

kat. č. 211205

EU tools



Pro vozy Volvo 240.

Kleště pro výměnu podložek ventilů.

kat. č. 211191

EU tools



Délka 300 mm.
Náhradní špice - kat. č. 2111911

Sada pro mont. a dem. silentbloku přední nápravy FABIA.

kat. č. 90DN6S



Detail lisovacího kroužku.



Detail lisovacího pouzdra.

Pro demontáž a zpěnou montáž silentbloku konzole přední nápravy pro automobily Škoda Fabia, Volkswagen Polo, Seat Ibiza.

90DN6S1 Matice M10 / OK 24

90DN6S2 Šroub M18

90DN6S3 Matice M18 / OK 24

90DN6S4 Lisovací kroužek včetně axiálního ložiska

90DN6S5 Lisovací pouzdro včetně axiálního ložiska

90DN6S6 Matice M18 / OK 24

90DN6S7 Hlava šroubu OK 24

Přípravek pro vylisování poloosy předního kola Fabia.

kat. č. 90DN6P

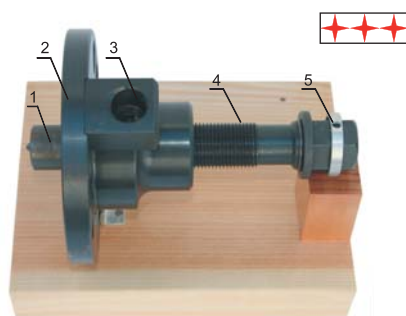

Pro demontáž (vylisování) poloosy předního kola bez demontáže těhlice, pro vozy Škoda Fabia, Volkswagen Polo, Seat Ibiza.

1 Otočné čelo šroubu

2 Příruba pro uchycení na 4 - 5 otvor. unašeč

3 Kotvící oko

4 Šroub M26 x 2

5 Opěrný kroužek

6 Hlava šroubu OK 27 opatřena kroužkem proti sesmeknutí klíče

* Dodává se vcelku, výměna dílů je možná pouze ve výrobním podniku.

Přípravek na mont. a demon. silentbloku.

kat. č. 8923621



Pro přední nápravy Fabia, Polo.

Přípravek pro demont. a mont. ložiska přední kolo Fabia.

kat. č. 90DN6F

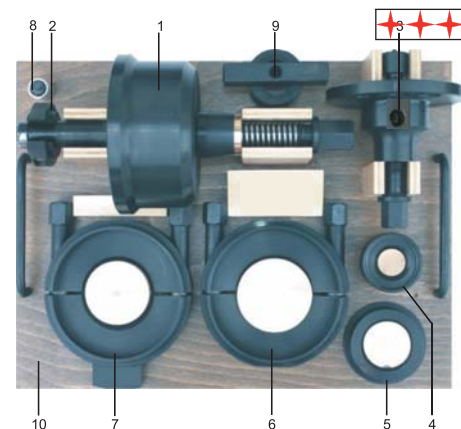

Pro demontáž a zpěnou montáž ložiska předního kola na vozidle i mimo vozidlo včetně vylisování poloosy z unašeče kola pro vozy Škoda Fabia, Volkswagen Polo, Seat Ibiza.

90DN6F1* Příruba včetně šroubu

90DN6F2 Zajišťovací kroužek

90DN6F3* Příruba včetně šroubu pro vylisování poloosy

90DN6F4 Lisovací pouzdro s axiálním ložiskem

90DN6F5 Opěrný kroužek

90DN6F6 Opěrný třmen pro vylisování ložiska

90DN6F7 Opěrný třmen pro nalisování ložiska

90DN6F8 Rozpěrný klínek třmenu těhlice

90DN6F9 Čep pro uchycení těhlice

90DN6F10 Paletka z tvrdé překližky

* Dodává se vcelku, výměna dílů je možná pouze ve výrobním podniku.

Přípravek pro demont. a mont. silentbloku zadní nápravy.

kat. č. 90DN12



Přípravek montážní na tyče řízení Renault.

kat. č. 8923620



Spona hadicová Oetiker.



Šíře 7 mm.

kat. č.

891906 pro pr. 25 - 50 mm

891665 pro pr. 40 - 110 mm

Páskovací souprava na manžety.

kat. č. 8975002



Obsahuje: univerzální kleště - stříhání, páskování, lisování nerezová páska - délka 56 m, 5,5 x 0,4 mm; 450 N/mm² 150 zámků.

Možno vyrobit až 150 spon o pr. délce 370 mm.

Sada obsahuje CD s návodem.

Manžeta na poloosy.

kat. č. 8900196



Univerzální.

Manžeta na poloosy VW Polo.

kat. č. 89LM00027



Manžeta na poloosy VW Bora, Audi A6.

kat. č. 89LM00158



Manžeta na poloosy.

kat. č. 89LM00199



Pro vozy 4x4.

Nástavce pro vstřikovače.

kat. č. 89012137



4 díly sada.

Hlavice 1/2" 28 x 78 mm - VW 2,5TDi, Alfa Romeo, Jeep, Rover, Opel Frontera, Scania, Chrysler, MAN 6 válec D0226

Hlavice 1/2" 27 x 78 mm - VW, Audi, Seat, Škoda, Ford, americké diesel motory.

Hlavice 1/2" 22 x 78 mm - VW Polo, Opel Cors 1,5-1,7; Isuzu, Mitsubishi, malé diesel motory.

Hlavice 1/2" 22 x 110 mm 6ti hranná - čerpadla PSA a LUCAS, Turbo dieselové motory 602-606, 611; Škoda, Audi, Seat, BMW, Ford, Opel, Rover, Volvo.

Klíče na vstřikovače.



Pro montáž a demontáž vstřikovačů.

kat. č.

890122110 22x110 mm

890122078 22x78 mm

890127085 27x85 mm

Sada pro nastavení vstřikovacích čerpadel BOSCH.

kat. č. 90DN2A

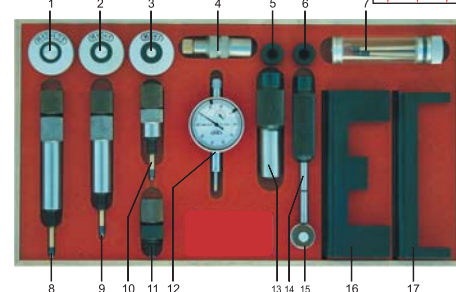

Pro ustavení rotačních vstřikovacích čerpadel dieselových motorů BOSCH VE, Kiki, Nippon Denso VE, Lukas – další při výměně rozvodového řemene. 90DN2A1 Porovnávací závitový kroužek M12 x 1,25

90DN2A2 Porovnávací závitový kroužek M10 x 1

90DN2A3 Porovnávací závitový kroužek M8 x 1

(4) Fixační šroubení (nelze dodat samostatně)

90DN2A5 Redukce na prodlužovací nástavec M10 x 1 / M8 x 1

90DN2A6 Redukce na prodlužovací nástavec M12 x 1,25 / M8 x 1

90DN2A7 Pouzdro s prodlužovacími doteky pro L 42,5 mm

90DN2A8 Prodlužovací nástavec indikátoru L 120 mm

90DN2A9 Prodlužovací nástavec indikátoru L 106 mm

90DN2A10 Prodlužovací nástavec indikátoru L 70 mm

90DN2A11 Ultrakrátký držák indikátoru L 42,5 mm

90DN2A12 Indikační hodinky

90DN2A13 Čep ustavení rozvodového kola 15,4 mm

90DN2A14 Čep ustavení rozvodového kola 6 mm

90DN2A15 Zkracovací kroužek pro nástavec indikačních hodin

90DN2A16 Zarážka vačkové hřídele

90DN2A17 Zarážka vačkové hřídele

Sada pro nastavení vstřikovacích čerpadel LUCAS.

kat. č. 90DN2L

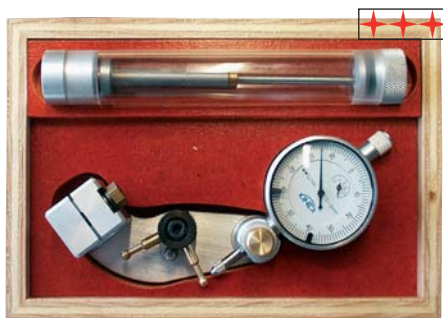

Pro ustavení rotačních vstřikovacích čerpadel dieselových motorů LUCAS.

Hlavice nástrčné pro zapalovací svíčky.

BGS[®] technic



Chromované.
S gumovou vložkou.

kat. č.

102461 20,8 mm (1/2")

102462 16,0 mm (1/2")

102465 20,8 mm (3/8")

102466 16,0 mm (3/8")

Hlavice nástrčné pro zapalovací svíčky.

BGS[®] technic



Chrom vanadium.
S magnetem.

kat. č.

102467 20,8 mm (3/8")

102468 16,0 mm (1/2")

102469 16,0 mm (3/8")

Hlavice nástrčná pro zapalovací svíčky.

kat. č. 102464

BGS[®] technic



Chromovaná.
S gumovou vložkou. Speciálně pro motorky.
18,0 mm (3/8")

Hlavice nástrčná pro zapalovací svíčky.

BGS[®] technic



Chrom vanadium.
Extra velké vroubkování - pro snazší manipulaci.

kat. č.

102446 14x90 mm (12ti hranná)

102447 14x250 mm (12ti hranná)

Hlavice nástrčné pro zapalovací svíčky.

kat. č. 102990

BGS[®] technic



6 dílů sada.
Chrom vanadium.
Rozměry 8-9-10-12-14-16 x 80 mm.

Hlavice nástrčné pro zapalovací svíčky.

kat. č. 102986

BGS[®] technic



6 dílů sada.
Chrom vanadium.
S kloubem. 8-9-10-12-14-16 x 150 mm.

Klíč na zapalovací svíčky.

BGS[®] technic



Chromovaný.
T-rukojeť, máčená izolace.
Gumová vložka.

kat. č.

100140 20,8 mm

100141 16,0 mm

Klíč na zapalovací svíčky.

BGS[®] technic



Chromovaný.
T-rukojeť, máčená izolace.
Gumová vložka.

kat. č.

100143 16,0 x 375 mm

100144 20,8 x 375 mm

Kleště na svíčkové konektory.

kat. č. 101739

BGS[®] technic



Matně poniklované.
Pro hluboko uložené svíčkové konektory.
Dvoukomponentní izolace.
Délka 290 mm.

Řezák výfukového potrubí.

BGS[®] technic



Možnost stažení během průběhu řezání.

kat. č.

100133 délka 250 mm

100134 délka 250 mm, HSS řezací kolečka

Řezák výfukového potrubí.

kat. č. 211313

EU tools



Do průměru 75 mm.
Možnost stažení během průběhu řezání.
Délka 265 mm.
Náhradní řetěz - kat. č. 2113131.

Hák na „o“ kroužky výfuků.

kat. č. 100121

BGS[®] technic



Délka 300 mm.

Rozpínák výfukového potrubí.

kat. č. 100120

BGS[®] technic



Pro průměr 38 - 64 mm.
Speciálně pro veterány.

Stahovák na objímky výfukového potrubí.

kat. č. 101142

BGS[®] technic



Planžeta stahovací pístních kroužků.

BGS[®] technic



Stahovací pružina s aretací.

kat. č.

101887 40 - 80 mm

101888 53 - 128 mm

101889 53 - 175 mm

Přípravek pro čištění drážek pístních kroužků pístů.

kat. č. 211061

EU tools



Pro průměr 50 - 175 mm.

Sada na montáž pístních kroužků.

kat. č. 89013370



Stahovací pásy na pístní kroužky:

H: 3" (53 - 125 mm)

H: 3-1/2" (90 - 175 mm)

H: 4" (90 - 175 mm)

Kleště na pístní kroužky:

rozteč 50 - 100 mm

Přípravek pro čištění drážek pístních kroužků:

použitelné pro rozteč 2" - 5" (51 - 127 mm)

čepel 1 s rozsahem 1/16" - 3/16"

čepel 2 s rozsahem 2,0 - 4,5 mm, 1/4"

čepel 3 s rozsahem 1,2 - 5,5 mm

Vyhnutý šroubovák PH 2 a plochý 6 mm.

Hlavice nástrčné prodloužené pro náhonové hřídele.

kat. č. 105334

BGS[®] technic



6 dílů sada.

12ti hranné, prodloužené.

3x hlavice nástrčná 1/2" 30-32-36 mm.

3x hlavice zástrčná 1/2" imbus 14-17-19 mm.

Hlavice na šrouby hlav nákl. automobilů.

kat. č. 1067210

BGS[®] technic



4 dílů sada.

*Hlavice 1/2" - 4 zuby, délka 72 mm (Mercedes).

*Hlavice se 6ti hranem 32 mm - 4 zuby, délka 70 mm, s vnitřním závitem M14x1,5 (Mercedes, Neoplan, Setra)

*Hlavice 1/2" - 3 zuby, délka 120 mm (Mercedes, MAN).

*Hlavice se 6ti hranem 32 mm - 4 zuby, délka 120 mm (Mercedes, MAN).

Hlavice nástrčné prodloužené pro náhonové hřídele.

kat. č. 105335

BGS[®] technic



8 dílů sada.

Chrom vanadium.

5x hlavice nástrčná 1/2" 27-30-32-34-36 mm.

3x hlavice zástrčná 1/2" imbus 14-17-19 mm.

Stahovák pro montáž a demontáž silentbloků BMW.

kat. č. 101525

BGS[®] technic



Pro montáž a demontáž silentbloků speciálně u vozů BMW E36.

Možno použít i pro jiné vozy.

Náhradní závitnice - kat. č. 101526

Stahovák homokinetických kloubů.

kat. č. 101518

BGS[®] technic



Rozměry 250x145x75 mm.

Pro snadnou demontáž homokinetických kloubů na vozidle, bez použití hrubé síly.

Pro všechny typy automobilů (kromě Seat).

Sada na montáž a demontáž ložisek a těsnících kroužků.

kat. č. 101524

BGS[®] technic



17 dílů sada.

3x rukojeť Ø11x115; Ø16x140; Ø21x160 mm.

14x lisovací trn s Ø10x12; 12x14; 14x16; 15x17;

16x18; 18x20; 20x22; 22x24; 25x27; 28x30; 30x34;

32x36; 35x40; 38x42 mm.

Pro montáž a demontáž ložisek, simerinků, těsnících kroužků.

Sada pro montáž ložisek a těsnících kroužků.

kat. č. 101522

BGSt[®]technic



Umožňuje jednoduchou montáž vnějších kroužků jehlových ložisek. Rozměry lisovaných podložek jsou vhodné pro většinu rozměrů ložisek. Průměr 33-37-41-47-53-53-63-66-72 mm.

Klíče na vodní pumpy a visco spojky.

kat. č. 101684

BGSt[®]technic



4 díly sada.
Délka 270 mm.
- 32 mm pro vrtule větráku chlazení - visco spojka BMW, Ford
- 36 mm pro vrtule větráku chlazení - visco spojka Ford, Opel, GM.
- 41 mm pro vodní čerpadla Opel, GM
- 46 mm pro vodní čerpadla Opel, GM

Klíč plochý.

BGSt[®]technic



Pro vrtule větráku chlazení - visco spojka.

kat. č.

101772 32 mm BMW, Ford

101774 36 mm Ford, Opel, GM

Klíč plochý.

BGSt[®]technic



Pro vodní čerpadla OHC motorů.

Délka 270 mm.

kat. č.

101682 41 mm pro Opel, GM

101683 46 mm pro Opel, GM

Klíče na vodní čerpadla, visco spojky a ventilátory chladičů.

kat. č. 101763

BGSt[®]technic



Pro vozy Mercedes, BMW, Ford.

Nástrčná hlavice pro termospi- nač.

kat. č. 102537

BGSt[®]technic



Chrom vanadium.
Extra hluboký.
Rozměr 29 x 78 mm.

Hlavice nástrčné pro lambda sondy.

kat. č. 101149

BGSt[®]technic



14 dílů sada.
Obsahuje hlavice pro montáž a demontáž lambda sondy.

Hlavice nástrčné pro lambda sondy.

kat. č. 101140

BGSt[®]technic



7 dílů sada.
Obsahuje hlavice pro montáž a demontáž lambda sondy, termostatu, a naftových vstříků.

Klíč pro Lambda sondu.

kat. č. 101139

BGSt[®]technic



Pro vozy: VW Passat, BMW, Nissan.
Rozměr 22 mm x 3/8".

Aretační klíč na řemenice vodní pumpy.

kat. č. 101746

BGSt[®]technic



Délka 250mm.
VW, AUDI, SEAT, ŠKODA

Aretační klíč na řemenice vodní pumpy.

kat. č. 101747

BGSt[®]technic



Délka 300mm.
VW, AUDI, SEAT, ŠKODA

Klíč na napínák rozvodového řemene vozu VW.

kat. č. 571003

EU tools



Klíč pásový „FIBERGLAS“.

kat. č. 101024

BGS[®] technic



Ideální využití při montáži a demontáži alternátorů, řemenic atd.

Délka pásu 850 mm, pro průměr 50 - 200 mm.

Klíč na aretaci řemenic plochých řemenů.

kat. č. 101026

BGS[®] technic



Ideální využití při montáži a demontáži alternátorů, řemenic atd.

Klíč stavitelný s výměnnými čelistmi.

kat. č. 101714

BGS[®] technic



11 dílů sada.

Obsahuje: - stavitelný klíč s rozsahem čelistí 40-220 mm.

- čelisti (trny) 2x s prům. pro otvor 6 mm
2x s prům. pro otvor 8 mm
s osazením proti vysmeknutí:

2x s prům. pro otvor 8 mm
2x s prům. pro otvor 12 mm
2x ruční matice M12

V PVC kazetě.

Klíč stavitelný pro montáž a demontáž palivových čidel.

kat. č. 101001

BGS[®] technic



Pro montáž a demontáž plováku (čidla) palivové nádrže.

Univerzální - nastavitelný 75 - 160 mm.

Pro maticový klíč 24 mm.

Hlavice na volnoběžky alternátorů.

kat. č. 104246

BGS[®] technic



13 dílů sada.

1x adaptér 1/2" pro bity 10 mm

2x tisícíhnan se středovým otvorem pro bity

1x spec. díl pro volnoběžky alternátorů Bosch

1x spec. díl pro volnoběžky alternátorů Renault

(imbus 22mm)

1x klíč na alternátory Valeo T50

1x klíč na alternátory Bosch XZN M10

2x bit 10 mm imbus 8-10 mm

2x bit 10 mm XZN M8-M10

2x bit 10 mm T-Profil T40-T50

Pro alternátory Bosch, Valeo.

VW, AUDI, Seat, Renault, BMW, MB, Ford.

Hlavice na šrouby hlav motorů.

kat. č. 89014430



8 dílů sada.

Hlavice zástrčná RIBE profil M12x25; M12x80; M10x100 mm.

Hlavice zástrčná TORX T60x100 mm.

Hlavice zástrčná XZN M14x60; M10x100 mm.

Hlavice nástrčná E-profil E12x100 mm.

Hlavice zástrčná imbus 10x100 mm.

Klíč pro hlavy motorů - VW.

kat. č. 5731386



Pro motory 1,8 Turbo benzin VW3, Audi, Škoda, Seat.

Rozměr 1/2" M10 x 120 mm.

Klíč pro montáž a demontáž přístrojových desek.

kat. č. 5731198

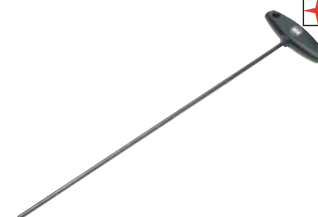

T-profil T20 x 400 mm.

Přípravek pro montáž a demontáž tlumičů.

kat. č. 101111

BGS[®] technic



4 díly sada.

Pro vozy: Polo, Golf, Audi, Passat, MB.

Šestíhnan 22 mm.

Sada pro montáž tlumičů.

kat. č. 102088

BGS[®] technic



8 dílů sada.

Chrom vanadium, lakovaný.

1x ráčna průchodná bezzubá.

6x hlavice nástr. průchodná 17-18-19-21-22-24 mm.

1x prodloužení průchodné, délka 80 mm.

Hlavice nástrčná pro montáž a demontáž tlumičů.

kat. č. 100155

BGS[®] technic



Pro vozy: VW, Audi.

Za použití hlavice/ maticového klíče 22 mm.

Přípravek pro montáž a demontáž tlumičů.

kat. č. 1020861

BGS[®]technic

39 dílů sada.

Přípravek pro ruční zabroušení ventilů.**BGS[®]technic**Délka 220 mm.
Dřevěná rukojeť, gumové přísavky.

kat. č.

101740 16 - 21 mm

101741 29 - 35 mm

Frézy na sedla ventilů.

kat. č. 54B3257

EU tools

15 dílů sada.

Přípravek pro montáž a demontáž těsnění ventilů.

kat. č. 101778

BGS[®]technic

13 dílů sada.

Umožňuje výměnu ventilových těsnění při zabudovaném stavu pomocí stlačeného vzduchu.

Přípravek pro montáž a demontáž ventilů.

kat. č. 101781

BGS[®]technicUrčen pro pružiny OHV motorů.
Délka 320 mm.**Přípravek pro stlačení pružin ventilů.**

kat. č. 101877

BGS[®]technic

Rozpětí 72 - 240 mm.

Přípravek pro montáž a demontáž ventilů.

kat. č. 101878

BGS[®]technic

Obsahuje adaptér průměr 25 + 30 mm.

Rozpětí 35 - 200 mm.

Pro velké dieselové motory.

Stahovák pružin ventilů.

kat. č. 101768

BGS[®]technicPro malé motory a motorky.
3 výměnné stlačovaky 19-23-25 mm.**Přípravek pro montáž a demontáž ventilů.**

kat. č. 101940

BGS[®]technicUrčeno pro OHC motory.
Rozpětí 72 - 240 mm.

Stahovák pružin ventilů.

kat. č. 101777

BGS[®] technic



Je určen pro OHC motory.

Není určen pro ventily, které jsou uloženy hluboko.

Sada pro montáž a demontáž řemenic

kat. č. 107711

BGS[®] technic



30 dílů sada.

1x stahovací segment pr. 130 mm.

1x středový šroub 150 mm.

12x šroub 3/8NC16 x 57 mm; 3/8NC24 x 57 mm;

M6x1,0 x 60 mm; M8x1,25 x 60 mm.

9x adaptér M12x1,5 - 3/8NC16

M14x1,5 - 3/8NC16

M16x2,0 - 3/8NC16

1/2xNC20 - 3/8NC16

9/16xNC18 - 3/8NC16

7/16xNC20 - 3/8NC16

3/4xNC16 - 3/8NC16

5/8xNC18 - 3/8NC16

3/8xNC16 - 3/8NC16

7x podložka (3x pr. 6 mm - 4x pr. 10 mm).

Pro montáž a demontáž řemenic, ozubených kol, volantů.

Aretační přípravky pro vozy Peugeot, Citroën.

kat. č. 108152

BGS[®] technic

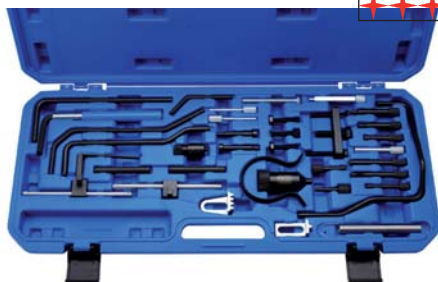

36 dílů sada.

Chrom vanadium.

Pro aretaci pohyblivých částí motoru vozu.

Aretační přípravky.

kat. č. 108156

BGS[®] technic



22 dílů sada.

Chrom vanadium.

Pro aretaci pohyblivých částí motoru vozů Ford.

Aretační přípravky pro vozy Renault.

kat. č. 108154

BGS[®] technic



Sada 17 dílů.

Chrom vanadium.

Pro aretaci pohyblivých částí motoru vozů Renault.

Aretační přípravky pro vozy Škoda, VW, Audi, Seat.

kat. č. 370050E

EU tools



Sada 32 dílů.

Chrom vanadium.

Pro aretaci pohyblivých částí motoru.

Sada měřicí, pro ustavení rotačních vstřikovacích čerpadel.

kat. č. 108157

BGS[®] technic



10 dílů sada.

Pro ustavení rotačních vstřikovacích čerpadel (Bosch EP/VE, Rotary, Kikki, Nippon).

Přípravek pro měření napnutí rozvodového řemene.

kat. č. 101705

BGS[®] technic



Je určen pro vozy VW, Opel, Ford atd.

Přípravek pro měření napnutí rozvodového řemene.

kat. č. 5730451

EU tools



Měřič komprese motoru.

kat. č. 108005

BGS[®] technic



Rozsah manometru 3000 kPa - 20 000 kPa s aretační tlakou.

Délka tlakové hadice 300 mm, s adaptérovou koncovkou pro závit svíček 14 x 1,25 a 18 x 1,25 mm. 1 x prodl. pro svíčky 14 x 1,25 mm, délka 40 mm.

Adaptér M12

- např. pro motorové pily, kat. č. 108005-12.

Měřič komprese motoru, digitální.

kat. č. 108021

BGS[®] technic



Pro benzínové motory.
Adaptéry pro 16 a 21 mm svíčkové otvory.

Měřič komprese dieselových motorů.

kat. č. 108008

BGS[®] technic



Rozsah 20 - 70 bar / 0 - 1000 LB / SQ / N.
Adaptéry umožňují univerzální použití.

Měřič komprese motorů.

kat. č. 89040331



Rozsah 0 - 40 bar.

Měřič komprese motorů.

kat. č. 90DN4A-1

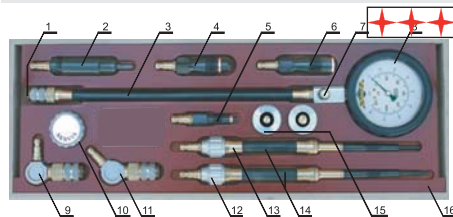

Pro diesel motory používající žhavicí jednotky BOSCH.

Včetně dlouhých adaptérů žhavicích jednotek pro COMMON rail.

- 1* 90DN4A1 Rychlospojka
- 2* 90DN4A2 Adaptér vstříkovací jednotky
- 3* 90DN4A3 Ohebná vysokotlaká hadice
- 4* 90DN4A4 Adaptér vstříkovací jednotky M24 x 2 spodní průměr 14
- 5* 90DN4A5 Adaptér žhavicí jednotky závit M12 x 1,25
- 6* 90DN4A6 Adaptér vstříkovací jednotky M24 x 2 spodní průměr 19,5
- 7* 90DN4A7 Ventilek vynulování hodnoty tlaku
- 8* 90DN4A8 Manometr stupnice tlaku psi, bar
- 9* 90DN4A9 Úhlový nástavec 90° včetně rychlospojky
- 10* 90DN4A10 Pouzdro s náhradním těsněním
- 11* 90DN4A11 Úhlový nástavec 45° včetně rychlospojky
- 12* 90DN4A12 Dlouhý adaptér žhavicí jednotky (CR) závit M10 x 1
- 13* 90DN4A13 Krátký adaptér žhavicí jednotky (CR) závit M10 x 1
- 14* 90DN4A14 Ohebná vysokotlaká hadice
- 15* 90DN4A15 Porovnávací závitové kroužky M10 x 1 a M12 x 1,25
- 16* 90DN4A16 Kazeta z tvrdého dřeva

Měřič komprese motorů.

kat. č. 90DN1



Univerzální kónický kužel.
Pro benzínové motory.

Měřič komprese motorů.

kat. č. 90DN1A



Pro benzínové motory.

Měřič komprese motorů.

kat. č. 540012

EU tools



S uni kuželem.
Pro benzínové motory.

Měřič komprese motorů.

kat. č. 540014

EU tools



S uni kuželem a závitem 14 a 18 mm.
Pro benzínové motory.

Zkoušečka diesel trysek.

kat. č. 89041255-2



Rozsah 0 - 600 bar.

Měřič tlaku oleje motoru.

kat. č. 108007

BGS[®]technicRozsah 20 - 70 bar / 0 - 1000 LB / SQ / N.
Adaptéry umožňují univerzální použití.**Sada na měření tlaků oleje v automatických převodkách.**

kat. č. 108028

BGS[®]technic

27 dílů sada.

Sada na měření tlaku v palivové soustavě.

kat. č. 108026

BGS[®]technicRozsah 0 - 8 bar.
Pro benzínové motory.**Sada na měření tlaku v palivové soustavě.**

kat. č. 540013

EU toolsRozsah 0 - 8 bar.
Pro benzínové motory.**Sada pro měření průtoku paliva vstřikovacími tryskami.**

kat. č. 108101

BGS[®]technic13 dílů sada.
Obsahuje: 6x plastová kapilára
6x plastová odměrná nádobka s
hadičkou (cca 70 cm)
1x rameno pro uchycení nádobek,
s háčkem

V PVC kazetě.

Sada pro měření průtoku paliva vstřikovacími tryskami.

kat. č. 108102

BGS[®]technic36 dílů sada.
Obsahuje: 6x plastová kapilára
6x plastová odměrná nádobka s
hadičkou (cca 70 cm)
1x rameno pro uchycení nádobek,
s háčkem
24x adaptérů pro Denso C3, C1,
Siemens C3, Delphi
V PVC kazetě.**Tester na měření netěsnosti válců motorů.**

kat. č. 540011

EU tools

4 dílů sada.

Tester na měření tlaku a podtlaku palivových čerpadel.

kat. č. 540010

EU tools

8 dílů sada.

Tester pro kontrolu chladicí soustavy.

kat. č. 101773

BGS[®] technic



6 dílů sada.

Použití pro plnění chladicí soustavy, pro test chladicí soustavy.

Obsah: zkoušečka těsnosti s manometrem
gumová manžeta pr. 35-40-45 mm
podtlakový adaptér
sací hadice s vsuvkou a sítkem

Přípravek na zkoušení těsnosti chladicí soustavy.

kat. č. 571001



Pumpička s manometrem a rychlospojkou pro natlakování chladicí soustavy.

Kužel do expanzní nádoby.

kat. č. 571002



Pro expanzní nádobku o pr. 27 - 42 mm.

Sada na test těsnosti chladicí soustavy.

kat. č. 108027

BGS[®] technic



14 dílů sada.

Měřicí rozsah 0 - 2,5 bar.

Tester těsnosti s kónickou gumou.

kat. č. 89030114



Reakční a čistící tekutina.

kat. č. 89030106



K testeru těsnosti.

Reakční tekutina slouží ke zjištění netěsnosti hlavy válců a může se používat do té doby, pokud neztratí schopnost měnit svoji barvu na původní. Čistící tekutina slouží na čištění testeru.

Zkoušečka těsnosti chladicí soustavy.

kat. č. 90DN16C



1* 90DN16C1 Roztahovací gumový kužel 40-26 L 70

2* 90DN16C2 Roztahovací gumový kužel 46-35 L 70

3* 90DN16C3 Roztahovací gumový kužel 29-19 L 70

4* 90DN16C4 Roztahovací gumový kužel 29-19 L 70

5* 90DN16C5 Manometr rozsah 0-1,6 bar v ochranném gumovém krytu

6* 90DN16C6 Odvzdušňovací ventil

7* 90DN16C7 Rychlospojka

8* 90DN16C8 Silnostěnná hadička rozměr 9/4

9* 90DN16C9 Kazeta z tvrdého dřeva

Stejná sada, ale s teploměrem - kat. č. 90DN16E.

Pumpa pro kontrolu vakua.

kat. č. 108070

BGS[®] technic



S příslušenstvím.

Pro kontrolu těsnosti brzdového systému apod.

Zkoušečka viskozity nemrznoucí kapaliny.

kat. č. 101822

BGS[®] technic



Pro Ethylen a Glycol směs.

Funguje při studené i ohřáté kapalině.

Balónek na doplňování destilované vody do autobaterie.

kat. č. 101822-1E

BGS[®] technic



Objem 1,5 dcl.
Materiál guma, plast.

Refraktometr.

kat. č. 101824

BGS[®] technic



a) zkoušečka viskozity kyseliny autobaterie.
b) zkoušečka viskozity nemrznoucí směsi v chladicí kapalině.
c) zkoušečka viskozity nemrznoucí směsi v ostřikovači.
Dělení na Ethylen a Propylen.
Přesnost měření + - 5%.

Tester autobaterie s tiskárnou.

kat. č. 102196

BGS[®] technic



Typ BT501.
Pro 6 a 12V baterie, 12 a 24V dobíjení.
Pracovní rozsah 40-200A.
Pro analýzu baterie/dobíjení s možností vytisknutí.
Termotiskárna 25x37 mm.
Součástí dodávky: 4ks baterie AA 1,5V; 2ks roliček papíru pro tiskárnu, textilní pouzdro.

Zátěžový tester olověných akumulátorů.

kat. č. 43317410

BGS[®] technic



Analogový.
Pro zjištění stavu olověných akumulátorů 6V a 12V s min. kapacitou 36Ah.
Zatěžovacím měřením - zkratovým proudem 10A.
Měření nabíjecího napětí (bez zatížení) při běžícím motoru.
Měření napětí baterie (bez přepnutí na zatěžovacím měření) při startování motoru.

Endoskop pro motory.

kat. č. 1063200

BGS[®] technic



S T-rukojetí.
Širokouhlá optika, nastavitelný okulár.
Délka 450 mm, průměr 6 mm.
S osvětlením.

Stranové zrcátko - náhradní.

kat. č. 103537

BGS[®] technic



Endoskop s TFT obrazovkou pro motory.

kat. č. 540001

EU tools



Barevná obrazovka 3,5".
Průměr sondy 5,5 mm, délka 1000 mm.

Zrcátka stranová k endoskopu č. 540001.

EU tools



kat. č.
540002 zrcátko 35°
540003 zrcátko 45°
540004 zrcátko 60°

Stetoskop pro motory.

kat. č. 103535

BGS[®] technic



S ocelovou špicí.
Pro lokalizaci mechanických poškození motoru.

Přístroj pro měření tloušťky laku.

kat. č. 102193

BGS[®] technic



Digitální, s podsvícením.
Měří tloušťku laku na všech kovových podkladech.
Měřicí rozsah 0 - 1000 μm .
Časová odezva 1s.

Teploměr laserový, digitální.

kat. č. 102190

BGS[®] technic



Bezkontaktní měření - s laserovým zaměřovačem.
Teploměr měří teplotu povrchu těles bez potřeby fyzického kontaktu.
Princip měření teploty je vyslání paprsku, který se odrazí od měřeného povrchu zpět do přístroje a ten jej vyhodnotí.
Laserový zaměřovač umožňuje přesné zaměření místa měření.
Rozsah měření -20°C až 420°C.
Přesnost -+2% z naměřené hodnoty.
Provozní teplota 0 - 50°C.
Napájení - baterie 9V.
Automatické vypnutí po 4s.
Rozměry 170x44x40 mm.
Hmotnost 200g.
Baterie a pouzdro součástí balení.

Otáčkoměr digitální.

kat. č. 102188

BGS[®] technic



Fotoelektronické měření.
Měřicí rozsah: 5 - 99.999 ot/min.
Baterie 4x AAA.
Obsah balení - otáčkoměr, reflexní proužky, ochranné pouzdro.
Pro měření otáček na velkých dílech, např. v autopravárenství.

Metal - detektor.

kat. č. 103560

BGS[®] technic



Detektor kovů
Pracovní teplota -10 až +50 °C.

Zkoušečka polarity, zkratů, testování součástek.

kat. č. 89LR070106



Zkoušení polarity, zkratů, testování součástek.
Napětí 6 - 24V.
Délka kabelů 4,5m.

Zkoušečka polarity.

kat. č. 890111618E



Napětí 3 - 48V.

Zkoušečka elektro 6V - 24V.

kat. č. 1040100

BGS[®] technic



4 díly sada.
Napětí 6 - 24V.
Sada obsahuje: zkoušečka elektro,
koncovka - svorky +
koncovka pro cigaretovou zásuvku
prodlužovací kabel 6m
V PVC kazetě.

Elektroskop univerzální.

kat. č. 100720

BGS[®] technic



Napětí 6 - 12V.
S ocelovou špičí a 125 mm prodlužovací špičí.
Osvětlení pracovní plochy.
Optická a akustická signalizace.
Zástrčka do cigaretového zapalovače a adaptér (krokosvorky) pro externí zdroj.
Napájení z baterie 9V (není souč. dodávky).

Zkoušečka elektrického napětí 125–250 V.

BGS[®] technic



kat. č.
102173 délka 150 mm
102174 délka 190 mm

Zkoušečka elektrického napětí 125–250 V.

BGS[®] technic



kat. č.
100725 délka 140 mm
100722 délka 190 mm

Zkoušečka elektrického napětí 125–250 V.

kat. č. 3264624



Délka 150 mm.

Zkoušečka elektrického napětí.



kat. č.
6072240 140 mm; napětí 120-250 V
6072290 190 mm; napětí 220-250 V

Autozkoušečka 6-24 V.

kat. č. 102172

BGS[®] technic



Autozkoušečka 6-24 V.

kat. č. 102072

BGS[®] technic



Pozinkovaná mosaz, s jehlou.
Napětí 6 - 24V.
Náhradní žárovka - kat. č. 100072.

Multimetr digitální PC MASTECH MAS-345.

kat. č. 102195

BGS[®] technic



Se sklopným stojánkem, ochrana proti poškození, moderní design.

S připojením na PC.

Tech. parametry:

- napětí DC: 4V/40V/400V +- 0,5%; 1000V +- 0,8%
- napětí AC: 4V/40V/400V +- 1,2%
- proud DC: 4mA/400mA +- 1,5%; 10A +- 2%
- proud AC: 4mA/400mA +- 1,5%; 10A +- 3%
- odpor: 400/4k/40k/400k/4Mohm +- 1,2%; 40Mohm +- 3%

- teplota: 0-750°C +- 3%

- kapacita: 4nF/400nF +- 3%

- akustický test kontinuity

- test diod a tranzistorů (hFE)

Automatická volba měřícího rozsahu, podsvícený displej.

Součástí multimetru je teplotní čidlo, propojovací kabely, software s diagnostickými programy pro PC. Připojení k PC přes rozhraní RS 232.

Displej: max. číselná hodnota 1999; výška čísel 15 mm.

Napájení: baterie 6F22 (9V)

Rozměry 186x78x35 mm

Hmotnost 300 g.

Multimetr digitální MASTECH MAS-830.

kat. č. 102194

BGS[®] technic



Se sklopným stojánkem, ochrana proti poškození, moderní design.

Tech. parametry:

- napětí DC: 200mV/2V/20V/200V (+- 0,5%); 600V (+- 0,8%)

- napětí AC: 200V/600V (+- 1,2%)

- proud DC: 2mA/20mA (+- 1,0%); 200mA (+- 1,5%); 10A (+- 3%)

- proud AC: 2mA/20mA (+- 1,0%); 200mA (+- 1,5%); 10A (+- 3%)

- odpor: 200 Ohm +- 0,8%; 2kohm/20 kohm/200 kohm +- 0,8%; 2 Mohm +- 1%

- teplota: -20°C +-10%; 0-400°C +-1%;

400-1000 °C +-2%

- test diod a tranzistorů (hFE)

- akustický test kontinuity

Displej: max. číselná hodnota 1999; výška čísel 15 mm.

Napájení: baterie 6F22 (9V)

Rozměry 138x69x31 mm

Hmotnost 170 g.

Multimetr digitální M-92A.

kat. č. 34003000

EU tools



Typ M-92A.

Měřící rozsah:

- napětí 200mV - 1000V DC

- napětí 2V - 750V AC

- proud 2mA - 20A DC/AC

- odpor 200 ohm - 20 Mohm

- test diod, tranzistorů, "akustický" test kontinuity

Napájení 9V.

Multimetr digitální - mini.

kat. č. 102192

BGS[®] technic



Tech. parametry:

- napětí DC: 200 mV - 1000V
- napětí AC: 200 V - 750 V
- proud AC/DC: 200 uA - 10 A
- odpor: 200 ohm - 2000 kohm
- test diod a tranzistorů (hFE)
- Napájení: baterie 6F22 (9V)

Vypichováky konektorů.

kat. č. 1060100

BGS[®] technic



Sada 14 dílů.

Pro kulaté i ploché kontakty.
Pro VW, Opel, Ford, MB, BMW atd.

Vypichováky konektorů OPEL.

kat. č. 1060110

BGS[®] technic



17 dílů sada.

Obsahuje: CE01+11; CE02+12; CE05+15; CE53; CE56; CE62; CE63; CE64; CE65; CE66; CE67; CE68; CE64; CE65; CE66; CE67; CE68; CE74; CE91.

Použití pro konektory u automobilů Opel, GM.

Vypichováky konektorů VW a Porsche.

kat. č. 1060120

BGS[®] technic



11 dílů sada.

Obsahuje: CE01+11; CE02+12; CE53; CE56; CE56-1; CE57; CE58; CE74; CE91.

Použití pro konektory u automobilů VW, Audi.

Vypichováky konektorů Renault.

kat. č. 1060130

BGS[®] technic



7 dílů sada.

Obsahuje: CE05+15; CE53; CE54; CE56; CE74; CE91.

Použití pro konektory u automobilů Renault/PSA, Citroën, Peugeot.

Vypichováky konektorů BMW a MB.

kat. č. 1060140

BGS[®] technic



18 dílů sada.

Obsahuje: CE01+11; CE02+12; CE04+14; CE08+18; CE53; CE56; CE59; CE78K-1; CE78K-2; CE84; CE 85; CE87; CE89; CE91.

Použití pro konektory u automobilů BMW, MB.

Vypichováky konektorů Škoda.

kat. č. 8901530107



6 dílů sada.

V PVC kazetě.

Sada pro odpojování elektrospojů VW.

kat. č. 1068340

BGS[®] technic



4 dílů sada.

Pro demontáž patič zapalovacích svíček u vozů VW.

V PVC kazetě.

Kabel prodlužovací.

EU tools



Kabel H05VV-F3G 1,5 mm².

4 zásuvky na cívce.

Zabudovaná tepelná ochrana.

kat. č.

34042501 25 m

34045001 50 m

Kleště na manžetové a hadicové spony.

kat. č. 89ASO1097NI



Použití k dotažení spon (systém Oetiker) na manžetách poloos, na hadicích chladících a palivových systémů.

Kleště jsou vhodné pro vozy VW, Škoda, Seat, Audi, Mercedes, Ford, Mazda, Renault, BMW atd.. Snadný přístup ke sponám u homokinetického kloubu, nedochází k deformaci "domečku" spony.

Kleště pro hadicové spony Oetiker.

kat. č. 100468



Určené pro spony bez ok.
Délka 235 mm.

Kleště na hadicové spony.

kat. č. 100466



Pro spony typu Oetiker.
Pro hadice chladícího systému apod.
Délka 245 mm.

Kleště pro pásové objímky.

kat. č. 100470

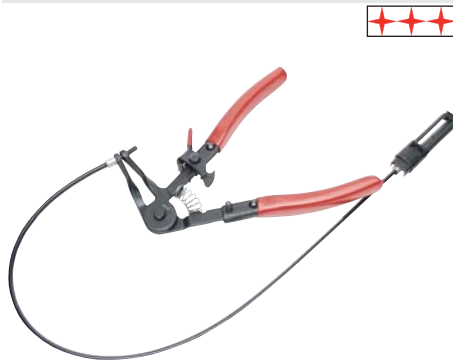

Pomocí bovdeny je možné upevnit hadicové spony na těžko přístupných místech.
Délka bovdeny 630 mm.

Kleště na hadicové spony.

kat. č. 100472



Pro spony systém VW.
Délka 210 mm.

Kleště na hadicové spony.

kat. č. 100473



Pro spony systém VW.
S ráčnovou pojistkou.
Délka 200 mm.
Výměnné čelisti.

Kleště na hadicové spony.

kat. č. 100477



Vyhnuté, ráčnová fukce.
Rukojeť poniklovaná.
Délka 200 mm.

Kleště na hadicové spony.

kat. č. 100477-1E



Vyhnuté, ráčnová fukce.
Rukojeť poniklovaná.
Průměr čelistí 18 mm.
Délka 220 mm.

Kleště pro uvolnění pásových objímek.

kat. č. 101552



Slouží k přestřížení objímky bez poškození manžety.
Délka 220 mm.

Přípravek pro montáž pásových objímek.

kat. č. 101521



Pro zakončení objímky. S funkcí stříhání.

Kleště pro uvolnění palivových hadic.

kat. č. 108012

BGSt[®]technic



3 díly sada.
Pro vozy typu Fiat, Ford, Opel, Peugeot, Renault, Citroën, VW.

Svorky na hadice.

kat. č. 101823

BGSt[®]technic



4 díly sada.
Pro benzinové a PVC hadice, slouží k dočasnému uzavření přívodu kapaliny.
Pro průměr 15-20-30-65 mm.

Svorka na hadice.

BGSt[®]technic



Pro benzinové a PVC hadice, slouží k dočasnému uzavření přívodu kapaliny.

kat. č.
101825 10 mm
101826 15 mm
101827 25 mm
101828 45 mm

Kleště pro uzavření hadice.

kat. č. 101815

BGSt[®]technic



3 díly sada.
Univerzální použití.
155-185-250 mm

Kleště na uzavření hadice.

kat. č. 101715

BGSt[®]technic



Pro chladicí, brzdové a benzinové hadice.
S aretací.

Kleště pro uvolnění hadice z hrdla.

kat. č. 100486

BGSt[®]technic

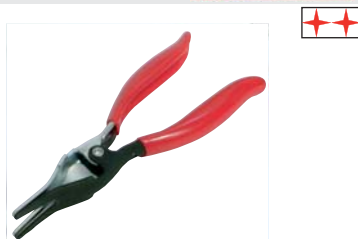

Pro průměr hadice 4 - 14 mm.
Délka 200 mm.

Kleště pro odpojení hadic.

kat. č. 100488

BGSt[®]technic



Pro průměr hadice cca 13 mm.

Kleště lemovací a děrovací „TAMA“.

kat. č. 106120

BGSt[®]technic

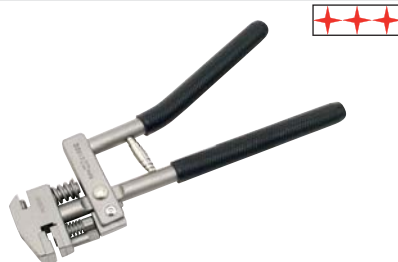

S otočnou hlavici, průměr razidla 5 mm.
Signovaná hloubka plechu max. 13 mm.
Šířka čelistí 22 mm, max. síla plechu 1,2 mm.
Náhradní razidla:
Průměr 5 mm - kat. č. 106121
Průměr 6 mm - kat. č. 106122

Kleště lemovací „Junior“.

kat. č. 106142

BGSt[®]technic



Šířka čelistí 10 mm.
Hloubka čelistí 25 mm, tj. šíře lemu 12,5 mm.
Délka kleští 220 mm.
Max. síla plechu 1 mm.

Kleště lemovací a děrovací „TAMA“.

kat. č. 5861201



Hloubka čelistí 21 mm.
Max. síla plechu 1,2 mm.

Kleště děrovací.

kat. č. 5861202



Průměr razidla 5 mm.
Max. síla plechu 1,2 mm.

Prostřihovač plechu dvouhřlavý do ručních vrtaček.

kat. č. 370010E

EU tools



Max. prořez ocel 1,2 mm; nerez 1,0 mm; Al a plast 2,0 mm.
Rádus min. 12 mm.
Otáčky 1500-3000 ot./min..
Balení obsahuje náhradní střížný čep, vodící segment a montážní klíč.
V plechové kazetě.

Děrovač.

kat. č. 103902

BGS[®]technic

Vysoce legovaná ocel.
Použití i pro nerezové plechy max. 1,5 mm.

Děrovače.

kat. č. 100565

BGS[®]technic

9 dílů sada.
V PVC kazetě.
Průměr 3-4-5-6-7-8-10-11-12 mm.

Kleště děrovací.

kat. č. 100561

BGS[®]technic

Revolverová hlava.
Pro otvory 2-2,5-3-3,5-4-4,5 mm.
Pro čalouníky, autopravárenství.

Řezák trubek.

kat. č. 101906

BGS[®]technic

Pro měděné, mosazné a tenkostěnné trubky.
Pro průměr 3 - 28 mm.

Řezák trubek „mini“.

kat. č. 101905

BGS[®]technic

Pro měděné, mosazné a tenkostěnné trubky.
Pro průměr 3 - 15 mm.

Řezák trubek ráčnový.

kat. č. 101904

BGS[®]technic

Pro měděné, mosazné a hliníkové trubky.
Pro průměr 6 - 23 mm.

Řezák potrubí.

kat. č. 101819

BGS[®]technic

Ráčnová funkce.
Nerezové tvrzené ostří.
Určeno pro stříhání plastového potrubí do průměru 35 mm.
V PVC kazetě.

Kleště na stříhání plastových hadic.

kat. č. 4200336300



Do průměru 2.1/2" (63 mm).

Ohýbačka trubek.

kat. č. 1030611

BGS[®]technic

Pro měděné, hliníkové a ocelové trubky.
2 výměnné rolny pro průměry 4 / 6 a 8 / 10 mm.

Závitníky sada.

kat. č. 101924

BGS[®]technic

21 dílů.
Závitníky HSS-G, DIN 352.
7x závitník M3-M4-M5-M6-M8-M10-M12.
V plechové kazetě.

Závitníky a očka - sada.

kat. č. 101925

BGS[®]technic

32 dílů sada.
Závitníky HSS-G, DIN 352.
Závitová očka HSS, DIN 223.
7x závitník M3-M4-M5-M6-M8-M10-M12.
7x záv. očko M3-M4-M5-M6-M8-M10-M12.
1x vratidlo pro závitníky.
5x vratidlo pro závitovou kruhovou čelist.
1x závitová měřka.
1x šroubovák.
V plechové kazetě.

Závítňky a očka - sada.

kat. č. 101927

BGS[®] technic



44 dílů.
Závítňky HSS-G, DIN 352.
Závítová očka HSS, DIN 223.
7x závítňk M3-M4-M5-M6-M8-M10-M12.
7x závítová očka M3-M4-M5-M6-M8-M10-M12.
2x vratidlo pro závítňky.
5x vratidlo pro závítovou kruhovou čelist.
7x HSS vrták DIN 338.
1x závítová měřka.
1x šroubovák.
V plechové kazetě.

Závítňky a očka - sada.

kat. č. 101893

BGS[®] technic



45 dílů sada.
20x závítňk + 20x závítová kruhová čelist:
M6x0,75; M6x1,0; M8x1,0; M8x1,25;
M10x1,25; M10x1,5; M12x1,5; M12x1,75;
M14x1,5; M14x2,0; M16x1,5; M16x2,0;
M18x1,5; M18x2,5; M20x1,5; M20x2,5;
M22x1,5; M22x2,5; M24x1,5; M24x3,0.
1x vratidlo na závítňky.
5x vratidlo pro závítovou kruhovou čelist.
1x šroubovák
1x závítňková ráčna.
1x adaptér pro závítovou kruhovou čelist.
V plastovém kufřu.

Závítňky a očka - sada.

kat. č. 101899

BGS[®] technic



45 dílů sada.
Povrchová úprava TiN.
20x závítňk + 20x závítová kruhová čelist:
M6x0,75; M6x1,0; M8x1,0; M8x1,25;
M10x1,25; M10x1,5; M12x1,5; M12x1,75;
M14x1,5; M14x2,0; M16x1,5; M16x2,0;
M18x1,5; M18x2,5; M20x1,5; M20x2,5;
M22x1,5; M22x2,5; M24x1,5; M24x3,0.
1x vratidlo na závítňky.
5x vratidlo pro závítovou kruhovou čelist.
1x šroubovák
1x závítňková ráčna.
1x adaptér pro závítovou kruhovou čelist.
V plastovém kufřu.

Závítňková ráčna.

BGS[®] technic



Chromovaná.
Pravý / levý chod.

kat. č.

101980 M3 - M8 délka 80 mm
101981 M3 - M12 délka 110 mm
101982 M3 - M8 délka 255 mm
101983 M3 - M12 délka 320 mm

Sada na opravu závítů.

kat. č. 100-4036

V-COIL



7 dílů sada.
Pro opravu závítů M18 x 1,5.
1x závítňk.
1x klíč pro Heligo vložky.
5x Heligo vložka.
V plechové kazetě.

Sada na opravu závítů.

V-COIL



14 dílů sada.
1x závítňk.
1x klíč pro Heligo vložky.
1x trn pro odlamování montážní části Heligo vložky.
10x Heligo vložka.
V plastové kazetě.
kat. č.
100-4022 pro závity M12 x 1,5
100-4023 pro závity M12 x 1,25
100-4029 pro závity M14 x 1,5
100-4030 pro závity M14 x 1,25

Sada na opravu závitů.

V-COIL



19 dílů sada.
1x závitník.
1x klíč pro Heligo vložky.
1x trn pro odlamování montážní části Heligo vložky.
15x Heligo vložka
V plastové kazetě.

kat. č.
100-4016 pro závity M10 x 1,5
100-4017 pro závity M10 x 1,25
100-4018 pro závity M10 x 1,0

Sada na opravu závitů.

V-COIL



24 dílů sada.
1x závitník.
1x klíč pro Heligo vložky.
1x trn pro odlamování montážní části Heligo vložky.
20x Heligo vložka
V plastové kazetě.

kat. č.
100-4009 pro závity M5 x 0,8
100-4010 pro závity M6 x 1,0
100-4013 pro závity M8 x 1,0

**Jednotlivé závitové vložky
naleznete v originál katalogu
V-COIL.**

Sada na opravu závitů.

kat. č. 100-4081

V-COIL



130 dílů sada.
Pro každý rozměr:
1x vrták
1x závitník.
1x klíč pro Heligo vložky.
1x trn pro odlamování montážní části Heligo vložky.
V plastové kazetě.
Pro závit: M 5 x 0,8 - 25 ks Heligo vložek
Pro závit: M 6 x 1,0 - 25 ks Heligo vložek
Pro závit: M 8 x 1,25 - 25 ks Heligo vložek
Pro závit: M10 x 1,5 - 25 ks Heligo vložek
Pro závit: M12 x 1,75 - 20 ks Heligo vložek

Vytahovány zalomených šroubů.

BGS[®] technic



Karbonová ocel.
V plastové kazetě.

kat. č.
101895 5 dílů, vel. 1 - 5
101896 6 dílů, vel. 1 - 6

Vytahovány zalomených šroubů.

kat. č. 89010895



Speciální úprava zabezpečuje dlouhou životnost a snadnou manipulaci.
Vodítka zabezpečují snadné vyvrtání děr a následné vytažení zalomených šroubů.
Při vytažování nedochází k rozpínání šroubů.
10x vodítko, 5x vrták, 5x pin, 5x matice pro piny.

Trhák matic.

BGS[®] technic



kat. č.
101810 do M 24
101811 do M 16

Trhák matic.

kat. č. 101814

BGS[®] technic



Tvrzený, otočný 360°.
Do M 24.

Přípravek pro montáž a demontáž šroubení.

kat. č. 1018821

BGS[®] technic



Pomocí excentru je umožněná montáž a demontáž šroubení bez poškození závitů.
Pro průměr 1/4" - 3/4".
Aretace pomocí maticového klíče 19 mm.

Závitnice na trubkové závity.

kat. č. 101891

BGS[®] technic



8 dílů sada.
6x závitová hlava 1/4"-3/8"-1/2"-3/4"-1/0"-1.1/4".
1x ráčnová hlava - pro závitovou hlavu.
1x rukojeť + prodloužení.
V PVC kufru.

Závítnice na trubkové závity.

kat. č. 101892

BGStechnic



7 dílů sada.
6x závitová hlava 3/8"-1/2"-3/4"-1/0"-1.1/4".
1x ráčnová hlava - pro závitovou hlavu.
1x rukojeť + prodloužení.
v PVC kufříku.

Vyrážecí.

kat. č. 101651

BGStechnic



6 dílů sada.
Chrom vanadium.
PVC pouzdro.
Průměr 3-4-5-6-7-8-10 x 150 mm

Vyrážecí.

kat. č. 101651-1E

EU tools



6 dílů sada.
Chrom vanadium.
Leštěné.
Průměr 3-4-5-6-7-8-10 x 150 mm

Vyrážecí.

kat. č. 101655

BGStechnic

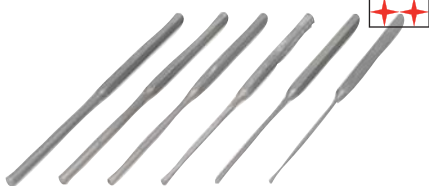

6 dílů sada.
Chrom vanadium.
Průměr 3-4-5-6-8-10 x 200 mm.

Vyrážecí.

nWS



Chrom vanadium ocel, kalená na vzduchu.

kat. č.
203130-150-2 2 mm
203130-150-3 3 mm
203130-150-4 4 mm
203130-150-5 5 mm
203130-150-6 6 mm
203130-150-8 8 mm

Vyrážecí.

nWS



Chrom vanadium ocel, kalená na vzduchu.

kat. č.
203130-175-2 2 mm
203130-175-3 3 mm
203130-175-4 4 mm
203130-175-5 5 mm
203130-175-6 6 mm
203130-175-8 8 mm

Vyrážecí.

kat. č. 202992-6

nWS



Sada 6 dílů.
Chrom vanadium ocel, kalená vzduchem.
Průměr 3-4-5-6-7-8 mm x 150 mm.
V nárazu odolné plastové kazetě.

Vyrážecí s antivibrační rukojetí.

kat. č. 101649

BGStechnic



5 dílů sada.
Antivibrační rukojeť.
Vyrážecí mosazné 25 a 30 mm.
Vyrážecí silonové 25 a 30 mm.

Vyrážecí.

kat. č. 101648

BGStechnic



19 dílů sada.
Antivibrační rukojeť.
Vyrážecí mosazný pr. 12x30-12x50-16x30-16x50-18x30-20x50 mm.
Vyrážecí silonový pr. 12x30-12x50-16x30-16x50-18x30-20x50 mm.
Vyrážecí hliníkový pr. 10x70-12x70-14x70-16x70-18x70 mm.
Prodloužení se závitem (redukce) pr. 12x120 mm.

Vyrážecí, sekáče, důlčik.

kat. č. 101658

BGStechnic



8 dílů sada.
Chrom vanadium.
Délka 150 mm.
5 x vyrážecí 3-4-5-6-8 mm.
1 x sekáč plochý 15 mm.
1 x sekáč křížový 4 mm.
1 x důlčik

Sekáče, vyrážeče, důlčíky.

kat. č. 202990-6

nws



Sada 6 dílů.
Chrom vanadium ocel, kalená vzduchem.
Plochý sekáč 125 a 150 mm, křížový sekáč 125 mm, vyrážeč 2x120 a 4x150 mm, důlčík 10x120 mm.
V nárazu odolné plastové kazetě.

Důlčík automatický.

kat. č. 89012070



Kovové provedení.
Seřiditelná síla úderu.
Délka 120 mm.

Důlčík automatický.

kat. č. 102070

BGS[®] technic



Kovové provedení.
Seřiditelná síla úderu.
Délka 120 mm.

Důlčíky.

kat. č. 101656

BGS[®] technic



6 dílů sada.
Tvrzené, leštěné spice.
V plechové kazetě.
Rozměry 3-4-5-6-7-8 x 150 mm

Sekáč plochý, elektrikářský.

nws



Chrom vanadium ocel, kalená na vzduchu.
kat. č.
203030-200 8 mm, délka 200 mm
203030-250 8 mm, délka 250 mm

Sekáč plochý.

nws



Chrom vanadium ocel, kalená na vzduchu.
kat. č.
203070-150 11x17 mm, délka 150 mm
203070-200 13x23 mm, délka 200 mm
203070-250 13x23 mm, délka 250 mm
203070-300 13x23 mm, délka 300 mm
203070-400 13x23 mm, délka 400 mm

Sekáč plochý, karosářský.

kat. č. 203040-230

nws



Chrom vanadium ocel, kalená na vzduchu.
Rozměr 7x26 mm, délka 230 mm.

Jehla rýsovací.

kat. č. 103131

BGS[®] technic



Délka 120 mm.

Matrice razící - ABECEDA.

nws



Pro značení materiálů do odporu 100 kp/mm².
Ostře vyřtě.
V plastové krabičce.

kat. č.

20920-01	1 mm	20920-07	7 mm
20920-02	2 mm	20920-08	8 mm
20920-03	3 mm	20920-10	10 mm
20920-04	4 mm	20920-12	12 mm
20920-05	5 mm	20920-15	15 mm
20920-06	6 mm		

Matrice razící - čísla.

nws



Pro značení materiálů do odporu 100 kp/mm².
Ostře vyřtě.
V plastové krabičce.

kat. č.

20910-01	1 mm	20910-07	7 mm
20910-02	2 mm	20910-08	8 mm
20910-03	3 mm	20910-10	10 mm
20910-04	4 mm	20910-12	12 mm
20910-05	5 mm	20910-15	15 mm
20910-06	6 mm		

Matrice razící - ABECEDA.

BGS[®] technic



kat. č.

102030	3 mm
102031	4 mm
102032	5 mm
102033	6 mm
102034	8 mm
102035	10 mm
102036	12 mm

Matrice razící - čísla.

BGS[®]technic



kat. č.

103033	3 mm
103034	4 mm
103035	5 mm
103036	6 mm
103038	8 mm
103039	10 mm
103040	12 mm

Magnet pomocný pro sváření úhlů.

kat. č. 103007E

BGS[®]technic



8 magnetických úhlů.
rozměr 120 x 80 mm, nosnost 11 kg

Magnet pomocný pro sváření úhlů.

EU tools



8 magnetických úhlů.

kat. č.

103008	rozměr 155 x 100 mm, nosnost 22 kg
103009E	rozměr 190 x 120 mm, nosnost 34 kg

Magnet pomocný pro sváření úhlů.

EU tools

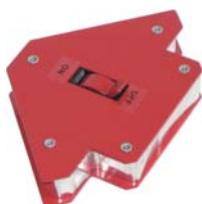

8 magnetických úhlů.

S vypínačem.

kat. č.

103008-1E	rozměr 160 x 110 mm, nosnost 13,5 kg
103009-1E	rozměr 210 x 140 mm, nosnost 24 kg

Magnet teleskopický.

kat. č. 103091

BGS[®]technic



Magnetická plocha 7 mm, max. délka 500 mm.
S čistící jehlou a klipem.

Magnet teleskopický.

kat. č. 103088

BGS[®]technic



Magnetická plocha 10 mm, max. délka 630 mm.
Nosnost max. 2,2 kg.
S klipem.

Magnet teleskopický.

kat. č. 103188

BGS[®]technic



Magnetická plocha 15 mm, max. délka 650 mm.
Snímatelný ochranný kryt zabraňuje působení magnetu na stranách, což umožňuje manipulaci pouze s požadovaným předmětem.
S klipem.

Magnet ohebný.

kat. č. 103089

BGS[®]technic



Magnetická plocha 6 mm, délka 500 mm.
Nosnost max. 0,5 kg.

Magnet ohebný.

kat. č. 103090

BGS[®]technic



Magnetická plocha 10 mm, délka 560 mm.
Nosnost max. 1,5 kg.

BGS[®]technic

Zrcátko inspekční s magnetem a osvětlením.

kat. č. 103186

BGS[®]technic



Max. délka 620 mm.
 Díky přiloženému nástvaci je možné prodloužit délku až na 1,1 m.

Zrcátko inspekční s magnetem.

kat. č. 103086

BGS[®]technic



Zrcátko teleskopické, průměr 50 mm.
Magnet teleskopický, průměr 8 mm.
Délka max. 412 mm.

Zrcátko inspekční.

kat. č. 103081

BGS[®]technic



Průměr 55 mm, max. délka 475 mm.
Flexibilní.

Zrcátko inspekční teleskopické.

kat. č. 103087

BGS[®]technic



Průměr 30 mm, max. délka 476 mm.
Dvojitý kloub, klip.

Zrcátko inspekční teleskopické.

kat. č. 103087-1E

EU tools



Průměr 50 mm, max. délka 410 mm.
Dvojitý kloub, klip. Máčená izolace rukojeti.

Zrcátko inspekční s osvětlením.

kat. č. 103189

BGS[®] technic



Max. délka 470 mm.
Zrcátko je na kloubu.
Náhradní žárovka - kat. č. 100071.

Magnet s osvětlením.

kat. č. 103187

BGS[®] technic



Délka 600 mm.
Nosnost max. 1,5 kg.
V čele magnetu je vysoce svítivá LED dioda.

Osvětlení ohebné.

kat. č. 372015E

EU tools



Délka 570 mm.
Kovové provedení. 1 LED.
Dodáváno bez baterií.

Osvětlení ohebné.

kat. č. 103190

BGS[®] technic



Délka 600 mm.
Kovové provedení.
Dodáváno bez baterií.

Lampa inspekční.

kat. č. 109810

BGS[®] technic



1 LED.
S klípem - design „kuličkové“ pero.
Včetně 3ks baterií typ AAA.

Vytahovák předmětů magnetický.

kat. č. 890183802



Magnetická plocha 8 mm, délka 595 mm.
Ohebný s boční ochranou magnetu proto nežádoucím přichycením.

Vytahovák předmětů ohebný.

kat. č. 103093

BGS[®] technic



Délka 620 mm.
Použití v nedostupných místech.

Vytahovák předmětů ohebný.

kat. č. 103093-1E

EU tools



Délka 570 mm.
Použití v nedostupných místech.

Maznice tlaková, mini.

kat. č. 103141

BGS[®] technic



Objem 125 ccm.
Výměnná koncovka.

Maznice „šťouchačka“.

UMETA

Abschmiertechnik



Objem maziva: 60 ccm.
Špičatá koncovka.

Závit M9x1.
Tlak 100 bar/1450 PSI.

kat. č. 677130133

Objem maziva: 150 ccm.
Špičatá koncovka.

Závit M9x1.
Tlak 100 bar/1450 PSI.

kat. č. 677134133

Maznice „šťouchačka“.

UMETA

Abschmiertechnik



Objem maziva: 60 ccm.
Závit M9x1.

Tlak 100 bar/1450 PSI.

kat. č. 677130433

Objem maziva: 150 ccm.
Závit M9x1.

Tlak 100 bar/1450 PSI.

kat. č. 677134433

Maznice „šťouchačka“ 36/S.

kat. č. 677136113



Objem maziva: 300 ccm.
Špičatá koncovka.
Závit M9x1.
Tlak 200 bar/2900 PSI.

Maznice „šťouchačka“ 36.

kat. č. 677136413



Objem maziva: 300 ccm.
Koncovka shodná s provedením kat. č. 677351411.
Závit M9x1.
Tlak 200 bar/2900 PSI.

Maznice páková. 70/PK.

kat. č. 677011132



Provedení podle DIN.
Dávkování maziva: cca 2 ccm / stisk.
Objem samotného maziva: 500 ccm.
Objem kartuše: 450 ccm.
S plnicím ventilem.
Polyamidová pozinkovaná povrchová úprava.
Závit M10x1.
Tlak 800 bar/11600 PSI.

Maznice páková. 75/PK Silber.

kat. č. 677021152



Provedení podle DIN.
Dávkování maziva: cca 2 ccm / stisk.
Objem samotného maziva: 500 ccm.
Objem kartuše: 450 ccm.
S plnicím ventilem.
Závit M10x1.
Tlak 800 bar/11600 PSI.

Maznice páková. 75/PL Zink.

kat. č. 677022112



Provedení podle DIN, pozinkovaná.
Dávkování maziva: cca 2 ccm / stisk.
Objem samotného maziva: 600 ccm.
Objem kartuše: 550 ccm.
S plnicím ventilem.
Závit M10x1.
Tlak 800 bar/11600 PSI.

Maznice páková. 75/LL Zink.

kat. č. 677023112



Provedení podle DIN, pozinkovaná.
Dávkování maziva: cca 2 ccm / stisk.
Objem samotného maziva: 1000 ccm.
Nelze vložit kartuši.
S plnicím ventilem.
Závit M10x1.
Tlak 800 bar/11600 PSI.

Maznice jednoruční. 85/PK.

kat. č. 677061952



Objem samotného maziva: 500 ccm.
Objem kartuše: 450 ccm.
Závit M10x1.
Tlak 800 bar/11600 PSI.

Maznice pístová. DIN 1282 A.

kat. č. 677228112



Objem maziva 250 ccm.
Rovný nástavec 190 mm.
Závit M10x1.

Maznice pístová. DIN 1282 A.

kat. č. 677238112



Objem maziva 500 ccm.
Rovný nástavec 190 mm.
Závit M10x1.

Maznice pístová. DIN 1282 A.

kat. č. 677248312



Objem maziva 1000 ccm.
Rovný nástavec 250 mm.
Závit M10x1.

Maznice pneumatická DRP 20.

kat. č. 677436011



Objem maziva 500 ccm.
Objem kartuše 450 ccm.
Pulsní dávkování cca 0,6 ccm.
Závit M9 x 1.
Tlak 8 bar/145 PSI.

DIN 1283.



Zakončení - typ „H“.



Materiál polyamid, maximální tlak 1000 barů.
Závit M10x1.

kat. č.
677821112 300 mm; zakončení "H"
677821118 300 mm; zakončení závit M10 x 1
677822112 500 mm; zakončení "H"
677822118 500 mm; zakončení závit M10 x 1
677835212 1000 mm; zakončení "H"

Hubice - koncovka typ „H“.

kat. č. 677351111



Závit M10x1.

Hubice - koncovka.

kat. č. 677351311



Závit M10x1.

Hubice - koncovka.

kat. č. 677351411



Závit M10x1.

Otočná spojka.

kat. č. 677331911



Odpadá nutnost naklápění nebo otáčení celou maznicí.
Závit M10x1.

Šroubení k tlakové maznici.

kat. č. 677351611



Závit M10x1.
M1+T1, ø16 mm/0,63".

Šroubení k tlakové maznici.

kat. č. 677351711



Závit M10x1.
M22, ø22 mm/0,86".

Šroubení k tlakové maznici.

kat. č. 677351811



Závit M10x1.
M4, ø10 mm/0,39".

Olejníčka hliníková.



Precizní dvojitá mosazná pumpa s velkým tlakem.
Možnost rozložení umožňuje snadné čištění.
S ocelovou tryskou.

kat. č.
677532106 200 ml
677533106 300 ml

Olejníčka plechová.



Precizní dvojitá mosazná pumpa s velkým tlakem.
Možnost rozložení umožňuje snadné čištění.
Flexibilní hadice.

kat. č.
677522224 200 ml
677523224 300 ml
677525224 500 ml

Olejníčka páková 73/KO.

kat. č. 677735112



Vyhnutý nástavec 165 mm s koncovkou.
Speciální těsnění zajišťuje dlouhodobou životnost a zabraňuje vzniku olejových skvrn.
Závit M10x1.

Pumpa na přečerpávání oleje.

kat. č. 677212443



Optimální těsnění je zajištěno dvojitou manžetou.
Přepínací ventil typ 2/V zajišťuje snadné přečerpání kapaliny.
Objem 250 ccm.
Hadice.

Maznice pístová přečerpávací.

kat. č. 89016503



Objem maziva 1000 ccm.
Nástavec zahnutý 45° - 240 mm.
Nástavec flexibilní 300 mm.

Pistole pro dávkování vazeliny -mini.

kat. č. 89019805



Díky svým malým rozměrům je vhodná do těžko přístupných míst.
Náhradní vazelína - kat. č. 8901985NP.

Pumpa přečerpávací.

kat. č. 677244012



Optimální těsnění je zajištěno dvojitou manžetou.
Přepínací ventil typ 2/V zajišťuje snadné přečerpání kapaliny.
Objem 1000 ccm.
Hadice.

Nálevka k plnění olejových nádob.

kat. č. 679626300



Pevný plast odolný chemikáliím.

Nálevka plastová.



S mosazným filtrem.
Pevný plast odolný chemikáliím.

kat. č.
679626160 160 mm
679626235 235 mm

Nálevka plastová s ohebným krkem.

kat. č. 679626560



Pevný plast odolný chemikáliím.

Odměrka na olej.

kat. č. 679626702



Pevný plast odolný chemikáliím.
Objem 2 l.

Rozprašovač.

kat. č. 679626841



Objem 1 l.

Řezák skla.

kat. č. 107977



6 náhradních řezacích koleček.

Řezák skla Silberschnitt.

kat. č. 6107196



Made in Germany.
6 náhradních řezacích koleček.

Prespistole.

kat. č. 103511



Hliníková.
Délka 380 mm.
Objem 600 ml.

Prespistole.

kat. č. 103513



Hliníková.
Délka 380 mm.
Objem 600 ml.

Hubice náhradní.

kat. č. 103512



Prespistole.

kat. č. 103509

BGS[®] technic

Řezák hubice.
Ozubený vytlačovací lis.
Délka 300 mm.

Prespistole.

kat. č. 103506

BGS[®] technic

Plechová.
Délka 300 mm.

Prespistole.

kat. č. 103507

BGS[®] technic

Těžké provedení.
Délka 300 mm.

Prespistole.

kat. č. 8901554PT20



Vhodná pro autoopravárenství, vytváří "housesky" stejných tvarů s prvovýrobou.
Objem - patrona 310 ml, sáček 310 ml, 400 ml.
Pracovní tlak 60-90 Psi.
Celková délka 350 mm.
Hmotnost 1,5 kg.
Vstup tlakové hadice 1/4".

Montážní lampa LENA MAGNUM 108.

kat. č. 7401640

panlux[®]

108W / 230 V + zásuvka.
Multipoziční držák.
Tělo a rukojeť z tvrzeného plastu.
Čelní kryt z polykarbonátu.
3 zdroje Philips PL-L.
Reflektor z vysoce leštěného hliníkového plechu.
Krytí IP44, svítivost 8700 lm.
Přívodní kabel H07RN-F 3x1,5 mm²; délka 5 m.
Rozměr 285x495x110 mm.

Montážní lampa LENA MAGNUM 72.**panlux[®]**

Tělo a rukojeť z tvrzeného plastu.
Čelní kryt z polykarbonátu.
2 zdroje Philips PL-L.
Reflektor z vysoce leštěného alu plechu.
Krytí IP44, svítivost 5800 lm.
Přívodní kabel H07RN-F 3x1,5 mm²; délka 5 m.
Rozměr 285x495x110 mm.

kat. č.

7401654 72W / 230 V + 2 zásuvky

7401655 72W / 230 V

7401646 72W / 24 V

Montážní lampa LENA MAGNUM 36.

kat. č. 7401650

panlux[®]

36W / 230 V.
Multipoziční držák.
Tělo a rukojeť z tvrzeného plastu.
Čelní kryt z polykarbonátu.
2 zdroje Philips PL-L.
Reflektor z vysoce leštěného alu plechu.
Krytí IP20, svítivost 2900 lm.
Přívodní kabel H07RN-F 2x0,75 mm²; délka 5 m.
Rozměr 340x230x110 mm.

Montážní lampa LENA PROFI 36W.

kat. č. 7411140

panlux[®]

36W / 230 V.
Rukojeť a zátka z gumy.
Nárazuodolná trubka z polykarbonátu.
Otočný hák.
Jednoduchá výměna trubice.
Krytí IP54.
Přívodní kabel H05RN-F 2x1,0 mm², délka 5 m.
Rozměr 45x1377 mm.

Montážní lampa LENA PROFI 18W.

kat. č. 7411135

panlux[®]

18W / 230 V.
Rukojeť a zátka z gumy.
Nárazuodolná trubka z polykarbonátu.
Otočný hák.
Jednoduchá výměna trubice.
Krytí IP54.
Přívodní kabel H05RN-F 2x1,0 mm², délka 5 m.
Rozměr 45x765 mm.

Montážní lampa LENA PROFI 11W.

kat. č. 7411137

panlux[®]

11W / 230 V.
Rukojeť a zátka z gumy.
Nárazuodolná trubka z polykarbonátu.
Otočný hák.
Jednoduchá výměna trubice.
Krytí IP54.
Přívodní kabel H05RN-F 2x1,0 mm², délka 5 m.
Rozměr 45x395 mm.

Montážní lampa LENA PROFI 8W.

panlux[®]



Rukojeť a zátka z gumy.
Nárazu odolná trubka z polykarbonátu.
Otočný hák.
Jednoduchá výměna trubice.
Krytí IP54.
Přívodní kabel H05RN-F 2x1,0 mm², délka 5 m.
Rozměr 45x490 mm.

kat. č.
7411134 8W / 230 V
7411133 8W / 24 V
7411132 8W / 12 V

Lampa montážní FORMULA.

panlux[®]



Nárazuodolná trubka z polykarbonátu.
Otočný hák.
Jednoduchá výměna trubice.
Krytí IP42.
Přívodní kabel H05RN-F 2x1,0 mm², délka 5 m.

kat. č.
7411160 9 W
7411161 11 W
7411162 18 W
7411163 36 W

Lampa montážní LENA-TRUCK.

kat. č. 746378

panlux[®]



8W / 24 V.
Rukojeť a zátka z gumy.
Nárazuodolná trubka z polykarbonátu.
Otočný hák.
Jednoduchá výměna trubice.
Krytí IP40.
Přívodní kabel H05RN-F 2x1,0 mm², délka 5 m.

Montážní lampa LENA PROFI 11W DUO.

panlux[®]



Rukojeť a zátka z gumy.
Nárazu odolná trubka z polykarbonátu.
Otočný hák.
Jednoduchá výměna trubice.
Krytí IP54.
Přívodní kabel H05RN-F 2x1,0 mm², délka 5 m.
Rozměr 45x385 mm.

kat. č.
7411147 duo 11W / 230 V
7411149 duo 11W / 24 V spínač
7411151 duo 11W / 12 V spínač

Montážní lampa PLUS.

kat. č. 8910055



11W / 230 V.
Rukojeť a zátka z gumy.
Nárazuvzdorná trubka z polykarbonátu.
Rukojeť a zátka vyrobeny z plastu.
Otočný hák.
Jednoduchá výměna trubice.
Přívodní kabel H05RN-F 2x1,0 mm², délka 5m.
Vypínač umístěn v rukojeti lampy.

Lampa montážní MONZA 60.

kat. č. 7411211

panlux[®]



5W / 230 V.
60 bílých rozptylových LED.
Závěsný otáčecí hák.
Délka přívodního kabelu 5 m.

Lampa montážní MONZA 30.

kat. č. 7411210

panlux[®]



3W / 230V.
30 bílých rozptylových LED.
Závěsný otáčecí hák.
Délka přívodního kabelu 5 m.

Lampa montážní MONZA 60.

kat. č. 7411213

panlux[®]



60 bílých rozptylových LED.
Závěsný otáčecí hák.
Akumulátorová - baterie NiMh 3,6V/1,8 Ah.
Doba svícení 4-6 h.
Doba nabíjení 3-4 h.
Součástí je síťový nabíječ a DC12 V autokonektor.

Lampa montážní MONZA 30.

kat. č. 7411212

panlux[®]



30 bílých rozptylových LED.
Závěsný otáčecí hák.
Akumulátorová - baterie NiMh 3,6V/1,8 Ah.
Doba svícení 4-6 h.
Doba nabíjení 4-5 h.
Součástí je síťový nabíječ a DC12 V autokonektor.

Lampa montážní 30 LED.

kat. č. 372000E.

EU tools



30 bílých rozptylových LED.
Závěsný otáčecí hák.
Akumulátorová - baterie NiMh 7,2V/0,6 Ah.
Přepínání 10/30 LED.
S magnetem pro přichycení.
Součástí je síťový nabíječ a DC12 V autokonektor.

Lampa montážní PROFI LED.

kat. č. 74PZ-LED

panlux[®]



30 LED.
Nabíjíitelná - ze síťového zdroje nebo zástrčky v automobilu.

Lampa montážní MARANELLO 30.

kat. č. 7411214

panlux[®]



30 bílých rozptylových LED.
Akumulátorová - baterie 3,7V/1,6 Ah.
Svítivost 12000 mcd.
Doba svícení max. 4 h.
Doba nabíjení 4 h.
Součástí je síťový nabíječ a DC12 V autokonektor.

Lampa montážní „30 LED“.

kat. č. 109706

BGS[®] technic



30 LED.
Nabíjíitelná - ze síťového zdroje nebo zástrčky v automobilu.

Lampa montážní BASKETT.

panlux[®]



Lampa vyrobená z pastu.
Sklenný ochranný kryt žárovky.
Žárovka na závit E27, max. 60W.
Přívodní kabel H05VV-F 2x0,75 mm², délka 5 m.

kat. č.
74DLB-60/C
74DBK-60/C s klipsem

Držák montážní lampy.

kat. č. 7401153

panlux[®]



Teleskopický 110-160 mm.
Pro lampu PROFI 36W.
Na kapotu vozu.

Držák montážní lampy.

kat. č. 7401152

panlux[®]



Magnetický, flexibilní.

Držák montážní lampy.

kat. č. 7401151

panlux[®]



Magnetický.

Držák montážní lampy.

kat. č. 7401154

panlux[®]



Teleskopický max 2,5 m.
Možno upevnit 2 svítidla.

Držák montážní lampy.

kat. č. 7401155

panlux[®]



Teleskopický max. 2 m.
2 nohy jsou výškově nastavitelné - pro možnost umístění na schodech nebo ve svahu.
Možno upevnit 2 svítidla.

Lampa LED „čelovka“.

kat. č. 109711

BGS[®] technic



12x LED.
Dodáváno bez baterií.

Lampa LED „čelovka“.

kat. č. 372010E

EU tools



8x LED.
3 režimy - 2/4/8 LED diod.
Napájení 3x AAA 1,5V.
Dodáváno bez baterií.

Lampa „brýle“.

kat. č. 109712

BGS technic



Dvě nastavitelná světla.
Napájení 4x AAA baterie 1,5V.
Dodáváno bez baterií.

Utahovák akumulátorový.

kat. č. 109905

BGS technic



Otáčky 0 - 1800 ot/min.
Max. utahovací moment 530 Nm.
Výstupní čtyřhran 1/2".
Levý/ pravý chod.
Napětí 19,2V.
Hmotnost 3,2 kg.
Dobíjecí zdroj 230/19,2 V; 2,4A.
Náhradní akumulátor - kat. č. 109901.
Náhradní nabíječka - kat. č. 109902.

Utahovák pneumatický, úderový 3/8".

kat. č. 103238

BGS technic



„BUTTERFLY“.
Rychlé přepínání pravý/ levý chod.
Max. 100 Nm.
9000 ot./min.
Připojení tlakové hadice 1/4".
Kompaktní, jednoruční provedení.
Pro tlak 90 PSI, spotřeba vzduchu 85 l/min.

Utahovák pneumatický 1/2".

kat. č. 103223

BGS technic



16 dílů sada.
Pravý / levý chod.
Kované prodloužení 125 mm.
Kované hlavice 9-10-11-13-14-17-19-22-24-27 mm.
Max. 320 Nm.
Plastový kufr.
TÜV/GS.
Pro tlak 90 PSI, spotřeba vzduchu 113 l/min.

Utahovák pneumatický, úderový 1/2".

kat. č. 103233

BGS technic



Max. 850 Nm.
3 stupně momentu:
* 580 - 650 Nm
* 745 - 810 Nm
* 950 - 1015 Nm
Spotřeba vzduchu 390 l/min.

Utahovák pneumatický, úderový 1/2".

kat. č. 548535

EU tools



Dvojitý úder.
Max. povolovací / utahovací moment 567 Nm.
3 stupně utahovacího a povolovacího momentu.
Vhodný do těžko přístupných míst díky kompaktním rozměrům.

Utahovák pneumatický, úderový 1/2".

kat. č. 548360

EU tools



Dvojitý úder.
Použití v automobilovém průmyslu a na montážních linkách.
Max. povolovací moment 1080 Nm.
3 stupně utahovacího momentu.
1 stupeň povolovacího momentu.

Utahovák pneumatický, úderový 3/4".

kat. č. 103225

BGS technic



Max. 678 Nm.
Provozní tlak 6 -8 bar.
Připojení tlakové hadice 3/8".
Spotřeba vzduchu 285 l/min.

Utahovák pneumatický, úderový 3/4".

kat. č. 103235

BGS[®] technic



Max. 1015 Nm.
3 stupně momentu:

* 580 - 650 Nm

* 745 - 810 Nm

* 950 - 1015 Nm

Spotřeba vzduchu 390 l/min.

Utahovák pneumatický, úderový 3/4".

kat. č. 548361

EU tools



Dvojitý úder.

Použití v automobilovém průmyslu a na montážních linkách.

Max. povolovací moment 1620 Nm.

3 stupně utahovacího momentu.

1 stupeň povolovacího momentu.

Utahovák pneumatický, úderový 1".

kat. č. 103240

BGS[®] technic



Max. 1979 Nm.

Spotřeba vzduchu 380 l/min.

Utahovák pneumatický, úderový 1".

kat. č. 548362

EU tools



Dvojitý úder.

Použití v automobilovém průmyslu a na montážních linkách.

Max. povolovací moment 2070 Nm.

3 stupně utahovacího momentu.

1 stupeň povolovacího momentu.

Ráčna pneumatická 1/4".

kat. č. 548602

EU tools



Utahovací / povolovací moment 35 Nm.

Pravý a levý chod.

Vhodná do těžko přístupných míst díky snadnému ovládní.

Ráčna pneumatická 1/4".

kat. č. 103239

BGS[®] technic



Jištění hlavice kuličkou.

Max. moment 47 Nm.

Pro tlak 90 PSI, spotřeba vzduchu 85 l/min.

Ráčna pneumatická 1/4".

kat. č. 103234

BGS[®] technic



Max. moment 47 Nm.

240 otáček / min.

Pro tlak 90 PSI, spotřeba vzduchu 85 l/min.

Ráčna pneumatická 3/8".

kat. č. 548509

EU tools



Utahovací a povolovací moment 80 Nm.

Pravý a levý chod.

Vhodná do těžko přístupných míst díky snadnému ovládní.

Ráčna pneumatická 1/2".

kat. č. 103224

BGS[®] technic



13 dílů sada.

Pravý / levý chod.

Max. 74 Nm.

Jištění hlavice kuličkou.

Prodloužení 75 mm, adaptér na bity.

3 bity.

Kované hlavice 9-10-11-13-14-17-19 mm.

Spotřeba vzduchu 113 l/min.

Ráčna pneumatická 1/2".

kat. č. 103229

BGS[®] technic



Jištění hlavice kuličkou.

Max. 68 Nm.

Pro tlak 90 PSI, spotřeba vzduchu 113 l/min.

Ráčna pneumatická 1/2".

kat. č. 548510

EU tools



Utahovací a povolovací moment 80 Nm.

Pravý a levý chod.

Vhodná do těžko přístupných míst díky snadnému ovládání.

Pila karosářská pneumatická.

kat. č. 548868

EU tools



Speciálně pro karosářské plechy.

S pojistkou proti náhodnému spuštění.

Oplastovaná rukojeť - jako ochrana proti prochlazení ruky.

Hadice pro odvod vzduchu zabezpečuje tichý chod.

Vhodná do stísněných prostor díky kompaktním rozměrům.

Pila karosářská pneumatická.

kat. č. 548319

EU tools



Speciálně pro karosářské plechy.

S pojistkou proti náhodnému spuštění.

Oplastovaná rukojeť - ochrana prochlazení ruky.

Jehlový oklepávač.

kat. č. 548910

EU tools



Kleště pneumatické děrovací - falcovací.

kat. č. 103255E

BGS[®] technic



Razidlo pr. 6 mm.

Délka 255 mm.

Spotřeba vzduchu 113 l/min.

Kleště pneumatické nýtovací.

kat. č. 548301

EU tools



Bruska úhlová pneumatická.

kat. č. 548121

EU tools



S dlouhou rukojetí.

Bruska úhlová pneumatická.

kat. č. 5481004K

EU tools



4x brusný kotouč - lamelový, univerzální brusný, leštící-filc, pěnový - na odstranění barev.

3x podložka pod smirkové plátno.

Regulace otáček.

Pojistka proti náhodnému spuštění.

Plastová rukojeť.

Bruska úhlová pneumatická.

kat. č. 548120

EU tools



Na leštění a odstraňování samolepek.

Bruska pásová, pneumatická.

kat. č. 548122

EU tools



Náhradní brusné papíry:

kat. č.

548122-80 rozměr 10x 330 mm, P80

548122-100 rozměr 10x 330 mm, P100

548122-120 rozměr 10x 330 mm, P120

Bruska stopková, přímá, pneumatická.

kat. č. 548123

EU tools

15 dílů sada.

Bruska stopková, úhlová, pneumatická.

kat. č. 548125K

EU tools

15 dílů sada.

Pneumatický nasazovač manžet.

kat. č. 8977003



Pro osobní i 4x4 automobily.
Průměr manžet 15 - 95 mm / 25 - 115 mm.
Max. tlak vzduchu 9 bar (125 PSI).
Připojení k rozvodu vzduchu 1/4" .

Pneumatický nasazovač manžet.

kat. č. 89LM77004-N



Model 4x4, na větší manžety.
Pro nasazování manžet přes homokinetický kloub,
bez demontáže téhlice.

Plnič pneumatik s tlakoměrem.

kat. č. 521002

EU tools

Délka ohebné hadice 400 mm.
Max. tlak 220 Psi, 0 - 10 bar.

Plnič pneumatik s tlakoměrem.

kat. č. 103201

BGS[®] technic

Délka ohebné hadice 400 mm.
Max. tlak 220 Psi, 0 - 10 bar.

Plnič pneumatik s digitálním tlakoměrem.

kat. č. 540200

EU tools

Prodloužená ohebná hadice.
Max. tlak 15 bar.

Plnič pneumatik pro nákl. automobily, s tlakoměrem.

kat. č. 540202

EU tools

Délka ohebné hadice 400 mm, nástavce 300 mm.
Max. tlak 160 PSI.

Plnič pneumatik s tlakoměrem.

kat. č. 540201

EU tools

Délka ohebné hadice 400 mm.
Max. tlak 100 PSI.

Prodloužení pro plnič pneumatik.

kat. č. 540203

EU tools

Délka 300 mm.

Pistole pneumatická rozprašovací.

kat. č. 103220

BGS[®] technic



Určená pro čisticí přípravky.

Pistole stříkácí.

kat. č. 103206

BGS[®] technic



Obsah nádoby 600ccm.

Pistole stříkácí pro ochranu podvozku automobilu.

kat. č. 103203

BGS[®] technic



Délka hadice 600 mm.

Pistole ofukovací.

kat. č. 103212

BGS[®] technic



Koncovka 1/4" PT mosaz.
Hliníkové provedení.

Pistole ofukovací.

kat. č. 103215

BGS[®] technic



Koncovka 1/4" PT mosaz.
3 výměnné koncovky 25-100-200 mm.
Hliníkové provedení.

Pistole ofukovací.

BGS[®] technic



Koncovka 1/4" PT mosaz.
Rukojeť nylon.

kat. č.
103208 100 mm
103207 250 mm
103202 325 mm

Adaptér - koncovka.

kat. č. 103222

BGS[®] technic



Závit M10 x 1/4".

Hadice spirálová tlaková.

kat. č. 521003

EU tools



Délka max. 7,5.
Osazená rychlospojkou a vsuvkou.

Naviják s pneumatickou hadicí.

kat. č. 103252

BGS[®] technic



Délka 12 m.
Osazená rychlospojkami.

Hadice spirálová tlaková.

kat. č. 874181275

EU tools



Polyuretanová hadice s otočnými rychlospojkami.
Průměr hadice 8x12 mm.
Max. délka 7,5 m.
Max. pracovní tlak 8 bar.
Teplotní odolnost -40°C až +75°C.

Hadice spirálová tlaková.

EU tools



Polyuretanová hadice s rychlospojkami.
Teplotní odolnost -30°C až +60°C.

kat. č.
874181210 8x12 mm; délka 9 m; max. 15 bar
874181260 6,5x9,5 mm; délka 5 m; max. 10 bar

Hadice spirálová tlaková.

kat. č. 8705001100

EU tools



Polyuretanová hadice s rychlospojkami.
Průměr hadice 5x8 mm.
Max. délka 10 m.
Max. pracovní tlak 12 bar.

Hadice tlaková.

EU tools



S textilní vložkou, osazená rychlospojkami.

kat. č.

87303822 průměr 6x12 mm, délka 10 m, 20 bar

87303833 průměr 6x12 mm, délka 15 m, 20 bar

87303933 průměr 13x19 mm, délka 10 m, 15 bar

87303940 průměr 13x19 mm, délka 15 m, 15 bar

Vyřezávač autoskel pneumatický.

kat. č. 103218

BGS[®] technic



Bezproblémové vyříznutí lepených skel.

Včetně hadice se šroubením a nože.

Spotřeba vzduchu 113 l/min.

Náhradní nůž rovný 52x1 mm - kat. č. 103219.

Náhradní nůž půlkulatý 24x2 mm - kat. č. 103257.

Náhradní nůž půlkulatý 36x2 mm - kat. č. 103258.

Nože pro odřezávání lepených autoskel.

kat. č. 103256

BGS[®] technic



7 dílů sada.

Pro pneumatický odřezávač BGS 103218.

Držák na pneumatický utahovák.

kat. č. 370001

EU tools



Drží utahovák a hlavice.

2 silné magnety. Nosnost 25 kg.

Svěrák.

BGS[®] technic



kat. č.

103052 75 mm

103053 100 mm

103054 125 mm

103055 150 mm

Svěrák.

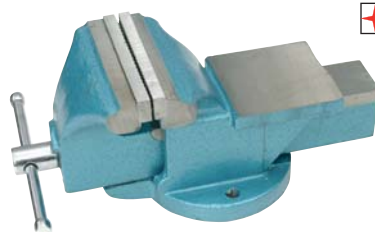

Těžké provedení.

kat. č.

6050101 100 mm

6050126 125 mm

Ochranné čelisti pro svěrák.

BGS[®] technic



2 kusy, hliník potažený gumovou vložkou.

SB balení.

kat. č.

103044 125 mm

103045 150 mm

Svěrák.



Těžké provedení.

Otočný.

kat. č.

6051101 100 mm

6051126 125 mm

Svěrák.

kat. č. 103056

BGS[®] technic



Otočný.

Čelisti 60 mm.

Svěrka pomocná.

BGS[®] technic



Plastová, pohyblivé čelisti.

kat. č.

101837 4" (100 mm)

101838 6" (150 mm)

101840 9" (230 mm)

Svěrka bastler.

BGS[®] technic



Čelisti s gumovou ochranou.

kat. č.

101835 100 mm

101836 150 mm

Svěrka úhlová.

kat. č. 101839

BGS[®] technic



Rozteč 75 mm.

Svěrky ráčnové.



Provedení fibreglas a nylon.

kat. č.

6022206 60 - 150 mm

6022212 60 - 300 mm

6022218 60 - 450 mm

6022224 60 - 600 mm

Svěrka truhlářská.

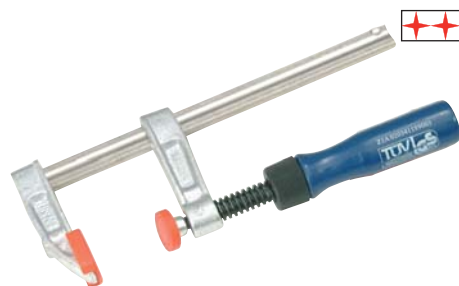

kat. č.

6021111 50 x 100 mm

6021151 50 x 150 mm

6021201 50 x 200 mm

6021301 50 x 300 mm

6021313 120 x 300 mm

6021513 120 x 500 mm

6021813 120 x 800 mm

6021913 120 x 1000 mm

6021933 120 x 1200 mm

6021936 120 x 1500 mm

Pás upínací ráčnový.

kat. č. 103550

BGS[®] technic



Extra silný nylon. TÜV/GS.

Přívazovací únosnost v opásání 120 kg.

Rozměr 24 mm x 5 m.

Pás upínací ráčnový.

kat. č. 103500

BGS[®] technic



Extra silný nylon.

Rozměr 24 mm x 5 m.

Pás upínací ráčnový.

kat. č. 103553

BGS[®] technic



Extra silný nylon. TÜV/GS.

2 silné háky.

Přívazovací únosnost v opásání 120 kg.

Rozměr 24 mm x 5 m.

Pás upínací ráčnový.

kat. č. 103498

BGS[®] technic



Extra silný nylon. TÜV/GS.

2 silné háky.

Přívazovací únosnost v opásání 3000 kg.

Rozměr 50 mm x 9 m.

Pás upínací ráčnový.

kat. č. 103495

BGS[®] technic



Extra silný nylon. TÜV/GS.

2 silné háky.

Přívazovací únosnost v opásání 1000 kg.

Rozměr 38 mm x 6 m.

Pás upínací ráčnový.

kat. č. 103503

BGS[®] technic



Extra silný nylon.

2 silné háky.

Přívazovací únosnost v opásání 180 kg.

Rozměr 24 mm x 5 m.

Pás upínací ráčnový.

EU tools



Materiál Polyester.

Dvojitý hák z ocelového drátu.

Spĺňuje ČSN EN 12195-2.

UPOZORNĚNÍ: Pás není určen pro zdvihání břemen!!!

kat. č.		Přívazovací únosnost (Lc)	
		na přímo	v opásání
43VUR25/6-1E	25mm x 6 m	750 kg	1500 kg
43VUR35	35mm x 6 m	1500 kg	3000 kg
43VUR35/6-1E	35mm x 6 m	1000 kg	2000 kg
43VUR35/8	35mm x 8 m	1500 kg	3000 kg
43VUR50/10	50mm x 10 m	2500 kg	5000 kg
43VUR50/12-1E	50mm x 12 m	2500 kg	5000 kg
43VUR50/8-1E	50mm x 8 m	2000 kg	4000 kg
43VUR50/8-2E	50mm x 8 m	2500 kg	5000 kg
43VUR75/12-1E	75mm x 12 m	4000 kg	8000 kg

Sprej zinkový.

kat. č. 460101

EU tools



Dlouhodobá ochrana proti korozi zajištěná 98-99% čistých zinkových vloček.

Kovové díly, které byly povrstveny tímto sprejem, nevykazovaly známky koroze po zkoušce v solné mlže dle DIN 53167, poř. DIN 50021 probíhající více než 550 h.

Vytváří rychleschnoucí, přilnavou ochrannou vrstvu z velmi jemných zinkových vloček a je odolný vůči teplotě do cca +500°C.

Novodobé zinkové vločky vytváří vynikající ochrannou vrstvu odolnou i vůči extrémním povětrnostním podmínkám a podmínkám životního prostředí, tím zinkový sprej přesahuje vysoké požadavky uvedené v normě DIN EN 1461.

Použití:

- jako kvalitní antikorozi základní nátěr
- k povrstvení míst po svařování a vrtání
- jako vodivá mezivrstva při bodovém svařování

Objem 400 ml.

Sprej zinkový „světlý“.

kat. č. 460102

EU tools



Barevně přizpůsobený žárovému pozinkování.

Trvale chrání veškeré kovové povrchy proti rzi a korozi.

Vytváří rychleschnoucí, přilnavou ochrannou vrstvu z mikro jemného zinkového prachu a je odolný vůči soli, vodě a teplotě až do +300°C.

Použití:

- k opravám poškozených pozinkovaných částí ve srovnatelné barvě
- jako vysoce hodnotná základní ochrana proti rzi
- k zakrytí svárů a poškozených míst při vrtání
- jako vodivá mezivrstva při bodovém svařování
- bez předchozí přípravy možno tmelit a lakovat

Objem 400 ml.

Sprej šok na rez.

kat. č. 460103

EU tools



Šok na rez po aplikaci podchladí zkorodované části, chladicí šok způsobí proniknutí produktu mikroskopickými dutinami do zrezavělé oblasti (kapilárním efektem) a rozpustí krystalky rzi během několika vteřin.

Pomáhá velice často i v beznadějných případech, u kterých se šroubové spoje dosud uvolnily jen mechanicky.

Proniká rzi, olejem (i zuhelnatělým), zatvrdlým tukem, sazemí, atd.

Bez minerálních olejů, silikonu, tuků. Je biologicky odstranitelný.

Použití:

- automobilová údržba a opravy
- ve strojírenství, stavebnictví a zemědělství

Objem 400 ml.

Sprej multipěnový.

kat. č. 460104

EU tools



Univerzální pěnový čistič.

Neutrální vůči životnímu prostředí, biologicky odstranitelný, bez fosfátů a formaldehydů.

Použití:

- čistí sklo, chrom, plasty

Dokonale odstraňuje nečistoty, zamezuje přilepení a zamrznutí gumových těsnění, čistí šetrně skvrny na kobercích a polštářích, rozpouští znečištěný film na armaturách, dlaždicích a lakovaných plochách.

Objem 400 ml.

Sprej na odstraňování těsnění a lepidel.

kat. č. 460105

EU tools



Rychle a bez námahy odstraňuje stará těsnění a zatvrdlá lepidla, laky a barvy.

Použití:

- na kovy, dřevo, sklo, keramiku, polyethylen, polypropylen
- Nepoužívat na citlivější syntetika jako PVC, plastny a linolea.

Objem 400 ml.

Sprej teflonový.

kat. č. 460106

EU tools



Teflonový sprej je suchý, nemastný, čistý, pevně ulpívající a stále vodící prostředek.

Teflon je přilnavý k veškerým kovům, plastům a dřevěným povrchům; díky obsahu teflonu jsou výrazně zredukovány třecí účinky.

Suchá, neviditelná teflonová vrstva odpuzuje špínu, prach a vodu a je odolná vůči olejům, tukům a chemikáliím.

Teplotně odolný od -180°C do +250°C.

Použití: v textilním, strojírenském, automobilním průmyslu, v optice a jemné mechanice

Objem 400 ml.

Sprej na řetězy a lana.

kat. č. 460107

EU tools



Syntetický, transparentní mazací prostředek pro vysoce namáhané díly.
Teplotně odolný od -40°C do +200°C.
Vynikající přilnavost a extrémně tekoucí vlastnosti.
Použití: k mazání všech druhů řetězů a ocelových lan, ozubených a šnekových pohonů, válečkových a kuličkových ložisek.
Objem 400 ml.

Sprej - ochrana při svařování bez silikonu.

kat. č. 460108

EU tools



Bez silikonu.
Zabraňuje ulpění kapiček kovů na tryskách a plochách svařovaných dílů.
Poskytuje ucelenou ochranu při svařování, neohrožuje kvalitu sváru.
Objem 400 ml.

Sprej řezný olej „Bio - Cut“.

kat. č. 460109

EU tools



Vysoce výkonný, biologicky odbouratelný.
Použití: vrtání, soustružení, frézování, broušení, řezání, lisování, řezání závitů.
Objem 500 ml.

Sprej turbo W44 T.

kat. č. 460110

EU tools



Vysoce výkonný všestranný produkt, který se používá ve všech oborech průmyslu.
Svým speciálním působením a vynikajícími vlastnostmi proniknout všude, spojuje v jediném produktu ochranu proti korozi, čistí, odpojuje vodu, maže a konzervuje, odolává povětrnostním vlivům.
Teplotně odolný od -50°C do +210°C.
Uvolňuje pevně zarezivělé šroubové spoje, čepy, svorníky, armatury, ventily, pronikne a rozpustí rez, vytlačuje vlhkost, odstraňuje skřípání a vrzání kloubových závěsů, na vedeních, ložiskách a na všech typech kloubů a spojek. Čistí zašpiněné kovové povrchy a zanechává dloho ulpívající tenký film, který nemaže, nelepí a nepřitahuje prach.
Objem 400 ml.

Sprej kontaktní a uvolňovač rzi.

kat. č. 460111

EU tools



Sprej se 6ti násobným účinkem.
Teplotně odolný od -20°C do +150°C.
Použití:
- uvolňuje rezavé a zatuhlé spoje, šrouby, závěsy
- odpuzuje vodu ze zapalovacích kontaktů
- zajišťuje funkci mechanických součástí a kontaktů (svíčky, kontakty v rozdělovači)
- chrání trvale proti korozi, maže kluzné povrchy
- čistí a ošetřuje kovové povrchy, mechanické díly a elektrická zařízení
Objem 300 ml.

Sprej rozprašovací čistič „S“.

kat. č. 460112

EU tools



Čistič a odmašťovač na veškeré kovy, sklo, keramiku a většinu plastických hmot.
Nepoužívat na termoplasty - PVC, plexisklo, polystyren.
Použití:
- na brzdy - obložení, brzdové bubny a kotouče
- na spojky, na části motorů - karburátory, benzinová a olejová čerpadla
Objem 500 ml.

Sprej ochranný proti korozi 2000 Plus.

kat. č. 460113

EU tools



Speciální povrchová úprava odolná korozi a povětrnostním vlivům.
Použitím vysoce rafinovaných pigmentů oxidu železa ve vločkové struktuře dochází k zajištění permanentní ochrany povrchu proti vodě a venkovním podmínkám.
Použití: ve stavebnictví, ve strojírenství, autoservisech, pro běžné domácí využití.
Objem 400 ml.

Hasící a chladicí sprej FireAde 2000.

kat. č. 460001

EU tools

Možno použít jako:

- hasivo, chladicí prostředek, prostředek pro likvidaci úniku nebezpečných látek, prostředek pro čištění kouře, prostředek pro likvidaci požárů.

Hasící sprej k hašení požárů:

- třídy A - papír, dřevo, textil
- třídy B - kapaliny, výpary
- hasí požáry kovů, tuky, oleje

Sprej je určen k hašení začínajících požárů, jeho použití je jednoduché a účinné.

Konstrukce spreje umožňuje hašení ve všech polohách, i dnem vzhůru.

Bezpečný, netoxický, nekorosivní (pH7), podléhá biologickému rozpadu a je šetrný k živ. prostředí. **NEPOUŽÍVAT PRO POŽÁRY ELEKTRICKÝCH ZAŘÍZENÍ !!!****Brýle ochranné.**

kat. č. 36220000

EU tools

Polykarbonátové.

Brýle ochranné.

kat. č. 103520

BGS[®] technic

S větráním.

Brýle ochranné.

kat. č. 103517

BGS[®] technicVýměnná odklopná skla, dle DIN 8 SCS 1.
S větráním.**Rukavice pracovní.**

kat. č. 109962

BGS[®] technic

S vložkou.

Rukavice pracovní.

kat. č. 36000301

EU tools

Kožené, s vložkou.

Štít ochranný střední.

kat. č. 870610505

EU tools

Typ ŠP 28.

Sěrka malírská.



Broušená planžeta.

kat. č.

382030 30 mm

382040 40 mm

382050 50 mm

382060 60 mm

382070 70 mm

382080 80 mm

382090 90 mm

382100 100 mm

382110 110 mm

382120 120 mm

382140 140 mm

Sěrky „Japan“.

kat. č. 101636

BGS[®] technic



4 díly sada.

Jemná planžeta.

Šíře 50-80-100-120 mm.

Škrabka malírská.

kat. č. 381001

EU tools



Šíře 100 mm.

Výměnná planžeta.

Lžice zednická oblá.

kat. č. 6064515



Délka 200 mm.

Nerez.

Lžice zednická.

kat. č. 6064516



Délka 200 mm.

Nerez.

Hladítko zednické.

kat. č. 6064517



Rozměr 120 x 280 mm.

Nerez.

Hladítko zednické zubaté.

kat. č. 6064518



Rozměr 120 x 280 mm, zuby 5 mm.

Nerez.

Úhelník.



Truhlářský.

kat. č.

6068251 250 mm

6068301 300 mm

6068351 350 mm

Úhelník.

BGS[®] technic



Truhlářský.

kat. č.

108613 300 mm

108614 350 mm

Vodováha hadicová.

kat. č. 381002

EU tools



Skleněné trubice, dodáváno bez hadice.

Stupnice rozpětí + -10 cm.

Míchač barev, lepidel.

kat. č. 108010

BGS[®] technic



Průměr metly 80 mm, délka 400 mm.

Míchač barev, lepidel.

kat. č. 6066481



Průměr metly 100 mm, délka 600 mm.

Míchač barev, lepidel.

kat. č. 6066483



3 díly sada.

Vykružovák na obklady.

kat. č. 6110135

EU tools



Určen pro stojanové a ruční vrtačky.
Stavitelný 30 - 80 mm.

Vykružovadlo na dlažbu.

kat. č. 103905

BGS[®] technic

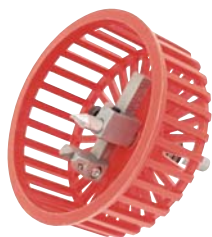

Ochranný koš, nůž - wolfram ocel.
Stavitelný 20 - 94 mm.

Značkovací sada.

kat. č. 6064231

BGS[®] technic



Délka 15 m, 100 g barviva.
SB balení.

Vodováha laserová.

kat. č. 6069066

BGS[®] technic



S příslušenstvím.
V kufříku.

Sekáč plochý, kovaný.

EU tools



Ocel ČSN 15142.
Ruční výroba - český výrobek.

kat. č.

4422250 22 x 250 mm

4422300 22 x 300 mm

4422350 22 x 350 mm

4422400 22 x 400 mm

Páčidlo, kované.

EU tools

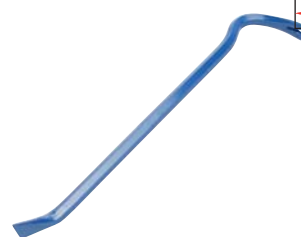

Ocel ČSN 15142.
Ruční výroba - český výrobek.

kat. č.

4416350 16 x 350 mm

4419500 19 x 500 mm

4422700 22 x 700 mm

44241250 24 x 1250 mm

Páčidlo.

kat. č. 109136

BGS[®] technic



Délka 600 mm.

Páčidlo.

kat. č. 6013730



Délka 300 mm.
Gumová rukojeť.

Kufr na nářadí.

kat. č. 809005



Rozměr 470x220x360 mm.

Materiál černý HDPE.

Integrovaná kolečka.

Obsah:

8015380 - oddělená přihrádka na dokumenty

8015366 - dvoustranné plato s 13-ti pořadači a 26-ti gumovými oky

8015364 - jednostranné plato s 11-ti pořadači a 11-ti gumovými oky a taštičkou

8015368 - ABS vložka s 13-ti pořadači a 8-mi gumovými oky

Kufr na nářadí „Budget“.

kat. č. 806012



Rozměr 460x180x310 mm.

Materiál černý ABS plast.

Obsah:

8015180 - oddělená přihrádka na dokumenty

8014766 - dvoustranné plato se 13-ti pořadači a 26-ti gumovými oky

8015164 - jednostranné plato s 11-ti pořadači, 11-ti gumovými oky a 1 kapsičkou

8014768 - ABS vložka s odklápěcí plochou včetně 13-ti pořadačů a 8-mi gumovými oky

Kufr na nářadí.

kat. č. 806020



Rozměr 470x360x180 mm.

Materiál černý ABS plast.

Přihrádka na dokumenty + 5 gumových ok.

Dvoustranné plato se 6 pořadači a velkou kapsou/12 + 4 pořadači.

Jednostranné plato se 13 pořadači a velkou kapsou.

Ve spodním dně je organizér s nastavitelnými přihrádkami.

Transportní řemen, kódový zámek.

Kufr na nářadí „Budget“.

kat. č. 806006



Rozměr 460x160x310 mm.

Materiál černý ABS plast.

Obsah:

8014567 - dvoustranné plato s pořadači a přihrádkou na dokumenty

8014571 - ABS vložka s odklápěcí plochou a 6-ti pořadači

Kufr na nářadí „Budget“.

kat. č. 806017



Rozměr 470x200x360 mm.

Materiál černý ABS plast.

Obsah:

8015380 - oddělená přihrádka na dokumenty

8015366 - dvoustranné plato s 13-ti pořadači a 26-ti gumovými oky

8015368 - ABS vložka s odklápěcí plochou včetně 13-ti pořadačů a 8-mi gumových ok

Brašna na nářadí „Favorit“.

kat. č. 802006



Rozměr 450x190x340 mm.

Materiál hovězí useň.

Dělicí stěna, velká přední taška, přední a zadní stěna je výklopná.

Nastavitelných držáků nářadí, 24 gumových ok, gumové oko pro vodováhu.

Plata a vnitřní prostor jsou zesíleny.

Hliníková ochrana hran, spodní vana je z pozinkovaného ocelového plechu.

Bezpečnostní řemen, 2 zámky - oka, kluzná základna, rukojeť - ucho.

Kufr na nářadí „Budget“.

kat. č. 806010



Rozměr 460x180x310 mm.

Materiál černý ABS plast.

Obsah:

8015180 - oddělená přihrádka na dokumenty

8014766 - dvoustranné plato se 13-ti pořadači a 26-ti gumovými oky

8014768 - ABS vložka s odklápěcí plochou včetně 13-ti pořadačů a 8-mi gumovými oky

Brašna na nářadí „Favorit“.

kat. č. 802008



Rozměr 400x180x310 mm.

Materiál hovězí useň.

Vyjímatelná dělicí stěna s pevnými řemeny v obou rozích.

2 extra velké zámky.

Brašna na nářadí „Favorit“.

kat. č. 802010



Rozměr 400x145x280 mm.

Materiál hovězí useň.

Vyjímatelná dělicí stěna, 2 vyklápěcí plata se zipem.

27 nastavitelných držáků nářadí, 4 pořadače na nářadí, 1 zavíratelná taška.

2 schránky na dokumenty.

Vnitřní prostor je zesílen, spodní vana je z pozinkovaného ocelového plechu.

2 zámky, kluzná základna, rukojeť - ucho.

Brašna na nářadí „Favorit“.

kat. č. 802013



Rozměr 420x150x200 mm.

Materiál hovězí useň.

Vyklápěcí přední stěna.

Hliníková ochrana hran.

27 nastavitelných držáků nářadí na přední a zadní stěně.

Pevné pořadače na bočních stěnách.

Vnitřní prostor je zesílen, spodní vana je z pozinkovaného ocelového plechu.

Kluzná základna, rukojeť - ucho.

Brašna na nářadí „Favorit“.

kat. č. 802022



Rozměr 320x75x305 mm.

Materiál koženka.

Vnitřní prostor je zesílen.

17 pořadačů, 4 gumové upínací pásy.

Kompletně rozevratelná.

Brašna na nářadí „Favorit“.

kat. č. 802020



Rozměr 210x140x280 mm.

Materiál hovězí useň.

Nastavitelné držáky nářadí na přední a zadní stěně.

Vnitřní prostor je zesílen, kluzná základna, řemen.

Brašna na nářadí „Favorit“.

kat. č. 802024



Rozměr 355x115x175 mm.

Materiál hovězí useň / ABS.

Bez příhrádek pro individuální osazení

Řemen pro brašny na nářadí „Favorit“.

kat. č. 802030



2 karabinky.

Nastavitelná ramenní výstelka.

Materiál: textil.

Taška na nářadí - rolovací „Easy“.



Materiál koženka.

kat. č.

802201 300x500 mm; 10 pořadačů.

802202 300x680 mm; 15 pořadačů.

802204 300x800 mm; 20 pořadačů.

Brašna na nářadí „Kombi“.

kat. č. 802403



Rozměr 440x330x220 mm.

Materiál Polytex.

Dvě kapsy po stranách. Kapsy na vizitky.

Dvě otevíratelná oddělení - 1 kapsa na dokumenty, 17 pořadačů na nářadí, 1 malá taška, 4 kapsy, 28 gumových oček.

Rukojeť + pás přes rameno.

Brašna na nářadí.

kat. č. 802407



Rozměr 620x290x310 mm.

Materiál Polytex.

Kapsy vnější: 6 velkých na suchý zip, 2 pásy se suchým zipem pro připevnění vodováhy.

Kapsy vnitřní: 18 malých, 13 středních a 5 velkých.

Kovová rukojeť s gumou + pás přes rameno.

Silné plastové nohy.

Brašna na nářadí.

kat. č. 802408



Rozměr 350x200x200 mm.

Materiál Polytex.

Kapsy vnější: 1 velká se 2 boxy na malé díly, 9 kapes pro nářadí, 2 pásy se suchým zipem pro připevnění vodováhy.

Kapsy vnitřní: 3 kapsy a 14 poutek.

Kovová rukojeť s gumou + pás přes rameno.

Silné plastové nohy.

Brašna na nářadí rolovací

kat. č. 103314

BGS[®] technic



Rolovací, 15 kapes.
Se zapínacím páskem.
Rozměr 660x320 mm.
Materiál: umělé hedvábí.

Kufr na nářadí.



S organizérem a přenosným držákem na nářadí.
Plastový.
kat. č.
740012 rozměr 310x140x180 mm
740016 rozměr 410x210x200 mm

Kufr na nářadí.



Rozměr 510x260x260 mm.
S organizérem a přenosným držákem na nářadí.
Plastový.
kat. č.
740022 rozměr 510x260x260 mm
740026 rozměr 570x280x310 mm

Kufr na nářadí 20“.

kat. č. 740020



Rozměr 410x210x200 mm.
S přenosným držákem na nářadí.
Plastový.

Kufr na nářadí „BASIC“.



S výstelkou na elektronářadí.
Plastový.
Kat. č.
740116 410x310x120 mm
740216 410x310x180 mm

Organizér „DOUBLE 10/10 a 18/18“.



Plastový.
kat. č.
741112 310x210x115 mm
741114 360x250x115 mm

Organizér.

kat. č. 108100

BGS[®] technic



Plastový.
Rozměr 210x110x30 mm.

Organizér.



Plastový.
kat. č.
741014 360x250x55 mm

Organizér.



Plastový.
kat. č.
742008 200x145x35 mm
742012 300x210x50 mm
742014 345x240x60 mm

Organizér XL.

kat. č. 741018



Rozměr 460x330x80 mm.
Nastavitelné příhrádky. Plastový.

Organizér „Domino“.

kat. č. 742016

Rozměr 250x200x40 mm.
12 přihrádek. Plastový.**Kufr na nářadí „Metal line“.**Plastový.
kat. č.
743912 16" 416x220x200 mm
743899 20" 510x255x250 mm**Kufr na nářadí „PROFI MASTER“.**

kat. č. 744230

Plastový.
Rozměr 510x255x345 mm.**Kufry hliníkové.**

kat. č. 6026003

3 díly sada.
Rozměry: 460x330x155 mm
430x290x120 mm
400x250x 90 mm**Kufr hliníkový.**

kat. č. 103304

BGS[®]technicStříbrný.
Rozměr 150x330x460 mm.**Kufr plechový montážní.****BGS[®]technic**Rozkládací.
kat. č.
103300 450x200x200 mm
103302 550x200x200 mm**Pořadač plastový.**

kat. č. 103005

BGS[®]technicPro 18 ks nářadí, délka 500 mm.
Plastový.**Lišta magnetická.**

kat. č. 103006

BGS[®]technic

Délka 500 mm.

Leadvinka montážní.

kat. č. 103316

BGS[®]technic

2 brašny, šířka opasku 50 mm.

Miska magnetická montážní.

kat. č. 101150-2E

EU toolsNerezová.
Rozměr 140x240 mm.
S gumovou ochranou magnetu.**Miska magnetická montážní.**

kat. č. 101151

BGS[®]technicNerezová.
Rozměr 265x290 mm.
S gumovou ochranou magnetu.**Miska magnetická montážní.****BGS[®]technic**Nerezová.
S gumovou ochranou magnetu.kat. č.
101150-1E průměr 100 mm
101150 průměr 150 mm

Vozík montážní.

EU tools



7 zásuvek.

Rozměry (šxvxh): 690x890x460 mm.

Jehlová ložiska v kolech.

2x kolo s brzdou.

Zásuvky na teleskopických kolejnicích s ložisky.

Zámek.

kat. č.

373007E červený lak

373008E modrý lak

Vozík montážní, vybavený.

EU tools



Výbava 200 dílů.

Obsah:

89MOD2 - gola 1/4" + 1/2", 94 dílů

89MOD9 - klíče, 36 dílů

89MOD10 - šroubováky a kleště, 28 dílů

89MOD11 - mix 2, 11 dílů

Podrobnou specifikaci obsahu modulů naleznete u popisů jednotlivých modulů.

kat. č.

3730072E červený lak

3730082E modrý lak

Modul 1 - gola sada.

kat. č. 89MOD1

EU tools

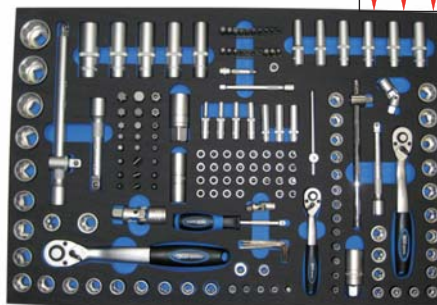

172 dílů sada.

Chrom vanadium.

Tvrdość a krouticí moment dle DIN.

Ráčny mají 72 zubů.

Zástrčné hlavice „Super-Lock“.

13x hlavice nástrčná 1/4" 4-4,5-5-5,5-6-7-8-9-10-11-12-13-14 mm.

7x hlavice nástrčná prodl. 1/4" 4-5-6-7-8-9-10 mm.

5x hlavice zástr. pro E-profil 1/4" E4-E5-E6-E7-E8.

1x prodloužení s trhákem 1/4" 50 a 100 mm.

1x kardan ráčnový 1/4", trháč 110 mm, šroubovák pro bity 1/4".

4x hlavice 1/4" s plochým bitem 4,0-5-5,5-6,5-7,0 mm.

3x hlavice 1/4" zástrčná PH 0-1-2.

3x hlavice 1/4" zástrčná PZ 0-1-2.

3x hlavice 1/4" zástrčná imbus 3-4-5-6 mm.

8x hlavice 1/4" zástrčná T-Profil s vrtáním T8-T9-T10-T15-T20-T25-T27-T30.

8x hlavice 1/4" zástrčná T-Profil T8-T9-T10-T15-T20-T25-T27-T30.

10x hlavice nástrčná 3/8" 10-11-12-13-14-15-16-17-18-19 mm.

6x hlavice nástrčná prodloužená 3/8" 10-11-12-13-14-15 mm.

6x hlavice zástrčná pro E-profil 1/4" E10-E11-E12-E14-E16-E18.

1x prodloužení 3/8" 125 mm.

1x hlavice nástrčná 3/8" pro svíčky 18 mm.

1x adaptér 3/8" pro 8 mm (5/16") bity.

1x kardan ráčnový 3/8".

17x hlavice nástrčná 1/2" 10-11-12-13-14-15-16-17-18-19-20-21-22-24-27-30-32 mm.

5x hlavice nástrčná prodl. 1/2" 16-17-18-19-22 mm.

2x hlavice zástrčná pro E-Profil 1/2" E20-E24.

1x prodloužení s trhákem 1/2" 250 mm.

1x prodloužení 1/2" 125 mm.

2x hlavice nástrčná 1/2" pro svíčky 16 a 21 mm.

1x adaptér 1/2" pro 8 mm (5/16") bity.

1x kardan ráčnový 1/2".

3x bit 5/16" PL 8-10-12 mm.

2x bit 5/16" PZ a PH 3-4.

5x bit 5/16" imbus 7-8-10-12-14.

6x bit 5/16" T-profil T40-T45-T50-T55-T60-T70.

6x bit 5/16" T-profil s vrtáním T40-T45-T50-T55-T60-T70.

7x klíč imbus 1,27-1,5-2,0-2,5-3,0-4,0-5,0 mm.

Modul 2 - gola sada.

kat. č. 89MOD2

EU tools

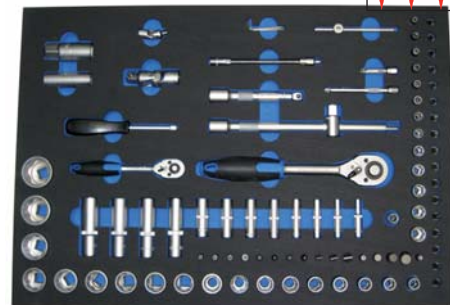

94 dílů sada.

Chrom vanadium. Matný chrom.

13x hlavice nástrčná 1/4" 4-4,5-5-5,5-6-7-8-9-10-11-12-13-14 mm.

18x hlavice nástrčná 1/2" 10-11-12-13-14-15-16-17-18-19-20-21-22-23-24-27-30-32 mm.

8x hlavice nástr. prodl. 1/4", 6-7-8-9-10-11-12-13 x 50 mm.

4x hlavice nástr. prodl. 1/2", 14-15-17-19 x 80 mm.

2x hlavice nástr. na zapal. svíčky 1/2" x 16-21mm.

6x hlavice zástr. T-profil s vrt. T8-T10-T15-T20-T25-T30.

4x hlavice zástrčná imbus 3-4-5-6 mm.

3x hlavice zástrčná s plochým bitem 4-5-5-7 mm.

2x hlavice zástrčná PZ 1-2.

2x hlavice zástrčná PH 1-2.

1x adaptér pro bity 8 mm.

1x adaptér 1/4" se šestihranem.

4x bit 8 mm imbus 8-10-12-14 mm.

4x bit 8 mm T-profil T40-T45-T50-T55.

3x bit 8 mm plochý 8-10-12 mm.

2x bit 8 mm PH 3-4.

2x bit 8 mm PZ 3-4.

1x prodloužení výkyvné 1/2", délka 125 mm.

1x trháč 1/4".

1x prodloužení 1/2" s trhákem, délka 250 mm.

2x prodloužení 1/4" se šestihr., délka 50 - 100 mm.

1x prodloužení ohebné 1/4".

1x rukojeť šroubovací 1/4" s vnitřním čtyřhranem.

2x kloub ráčnový 1/4" a 1/2".

2x ráčna přepínací s vyhazovákem 1/4" a 1/2".

3x klíč imbus 1,5-2-2,5 mm.

Modul 3 - šroubováky.

kat. č. 89MOD3

EU tools

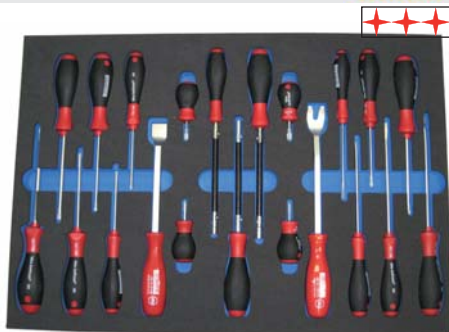

21 dílů sada.

- Šroubovák karburátorový PL 4x25 mm.
- Šroubovák karburátorový PL 5,5x25 mm.
- Šroubovák karburátorový PH 1x25 mm.
- Šroubovák karburátorový PH 2x25 mm.
- Šroubovák PL 3,5x100 mm.
- Šroubovák PL 4,5x125 mm.
- Šroubovák PL 5,5x150 mm.
- Šroubovák PL 6,5x150 mm.
- Šroubovák PH 1x80 mm.
- Šroubovák PH 2x100 mm.
- Šroubovák TORX T10x80 mm.
- Šroubovák TORX T15x80 mm.
- Šroubovák TORX T20x100 mm.
- Šroubovák TORX T25x100 mm.
- Šroubovák TORX T30x115 mm.
- Šroubovák TORX T40x130 mm.
- Šroubovák flexibilní 6 mm - pro hadicové spony.
- Šroubovák flexibilní 7 mm - pro hadicové spony.
- Šroubovák flexibilní 8 mm - pro hadicové spony.
- Přípravek pro demontáž čalounění.
- Šábr pro odstraňování těsnění.

Modul 5 - Torx, imbus.

kat. č. 89MOD5

EU tools

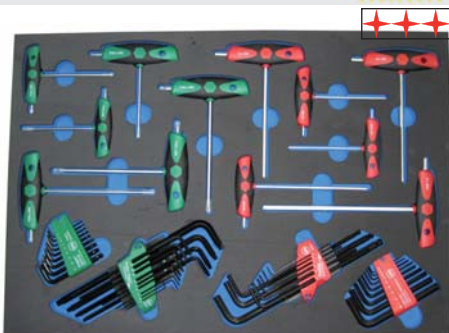

- Klíč imbus s kuličkou v pořadači 1,5-10 mm.
- Klíče TORX v pořadači T5-T50.
- Šroubovák T rukojeť imbus 2,5 mm.
- Šroubovák T rukojeť imbus 3 mm.
- Šroubovák T rukojeť imbus 4 mm.
- Šroubovák T rukojeť imbus 5 mm.
- Šroubovák T rukojeť imbus 6 mm.
- Šroubovák T rukojeť imbus 8 mm.
- Šroubovák T rukojeť TORX T10.
- Šroubovák T rukojeť TORX T15.
- Šroubovák T rukojeť TORX T20.
- Šroubovák T rukojeť TORX T25.
- Šroubovák T rukojeť TORX T30.
- Šroubovák T rukojeť TORX T40.
- Klíče TORX s vrtáním v pořadači T8-T40.
- Klíče imbus v pořadači 1,5-10 mm.

Modul 4 - kleště.

kat. č. 89MOD4

EU tools

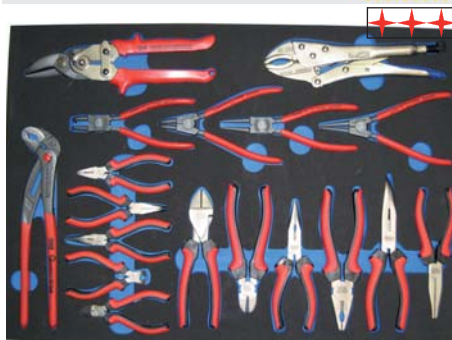

18 dílů sada.

- Kleště kombinační 175 mm, dvoukomp. izolace.
- Kleště kombinační 165 mm, dvoukomp. izolace.
- Kleště kombinační 180 mm, dvoukomp. izolace.
- Kleště telefonní rovné 160 mm, dvoukomp. izolace.
- Kleště telefonní zahnuté 200 mm, dvoukomp. izolace.
- Kleště ploché 160 mm, dvoukomp. izolace.
- Nůžky na plech pravé.
- Kleště kombinační 120 mm, dvoukomp. izolace.
- Kleště štípací boční 115 mm, dvoukomp. izolace.
- Kleště telefonní 125 mm, dvoukomp. izolace.
- Kleště telefonní zahnuté 125 mm, dvoukomp. izolace.
- Kleště štípací čelní 105 mm, dvoukomp. izolace.
- Síka kleště NWS Quatro grip 250 mm.
- Kleště grip 225 mm.
- Kleště seger 165 mm 90 st. vnitřní.
- Kleště seger 175 mm rovné vnitřní.
- Kleště seger 165 mm 90 st. vnější.
- Kleště seger 175 mm rovné vnitřní.

Modul 6 - mix náradí.

kat. č. 89MOD6

EU tools

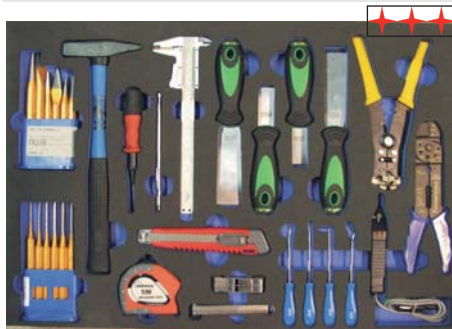

- Závítové měrky 52 plátků 4-62W; 0,25-6,0 mm.
- Spárové měrky 0,05-1,0 mm, 20 plátků.
- Magnet teleskopický 6,0 x 500 mm + čistící jehla.
- Vyrážecí 3 - 8 x 150 mm, sada 6 dílů.
- Sekáč, vyrážecí, důlčíky, sada 6 dílů.
- Nůž odlamovací 0,50/18 mm.
- Kladivo zámčnické 300 g, fiberglas rukojeť.
- Kleště odizolační.
- Montážní háky s rukojetí - sada 4 díly.
- Důlčík automatický nastavitelný.
- Kleště odizolační.
- Posuvné měřítko 150 mm.
- šábr univerzální nerez - sada 4 díly.
- Metr svinovací 5m.
- Elektrozkoušečka 6-48V.
- Kleště konektorové.

Modul 7 - šroubováky, kleště.

kat. č. 89MOD7

EU tools

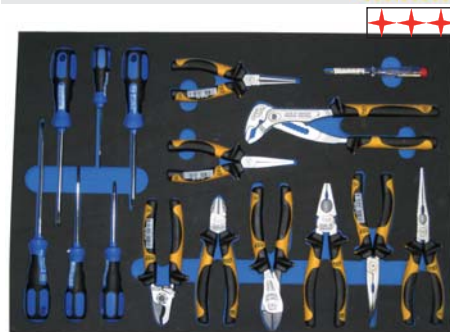

- Kleště na kabel 160 mm.
- Kleště kombinační 180 mm silové.
- Kleště ploché 160 mm.
- Kleště štípací boční 160 mm, P2.
- Kleště síka TechnoPlus 250 mm.
- Kleště kulaté 160 mm.
- Kleště štípací boční 180 mm silové.
- Kleště telefonní rovné 205 mm.
- Kleště telefonní 45° zahnuté 205 mm.
- Sada šroubováků PI+PZ, sada 6 dílů.
- Tester napětí - fázovka.

Modul 8 - VDE šroubováky, kleště.

kat. č. 89MOD8

EU tools

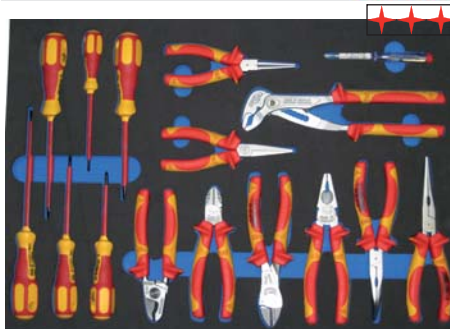

- Kleště na kabely 160 mm VDE.
- Kleště kombinační 180 mm VDE.
- Kleště ploché 160 mm VDE.
- Kleště štípací boční 160 mm VDE.
- Kleště síka 250 mm VDE.
- Kleště kulaté 160 mm VDE.
- Kleště štípací boční silové 180 mm VDE.
- Kleště telefonní rovné 205 mm.
- Kleště telefonní 45° zahnuté 205 mm VDE.
- Šroubovák PL 3,5x100 mm.
- Šroubovák PL 4,5x100 mm.
- Šroubovák PL 5,5x100 mm.
- Šroubovák PL 6,5x100 mm.
- Šroubovák PH 1x80 mm.
- Šroubovák PH 2x100 mm.
- Tester napětí - fázovka.

Modul 9 - klíče.

kat. č. 89MOD9

EU tools

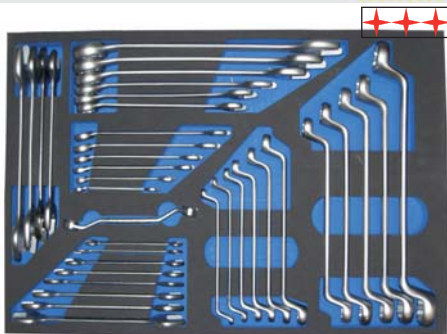

36 dílů sada.

Klíč plochý 6x7 mm.	Klíč očkoplochý 8 mm.
Klíč plochý 8x9 mm.	Klíč očkoplochý 10 mm.
Klíč plochý 10x11 mm.	Klíč očkoplochý 13 mm.
Klíč plochý 12x13 mm.	Klíč očkoplochý 14 mm.
Klíč plochý 14x15 mm.	Klíč očkoplochý 16 mm.
Klíč plochý 16x17 mm.	Klíč očkoplochý 17 mm.
Klíč plochý 18x19 mm.	Klíč očkoplochý 19 mm.
Klíč plochý 20x22 mm.	Klíč očkoplochý 22 mm.
Klíč plochý 21x23 mm.	Klíč očkoplochý 24 mm.
Klíč plochý 24x27 mm.	Klíč očkoplochý 27 mm.
Klíč plochý 25x28 mm.	Klíč očkoplochý 30 mm.
Klíč plochý 30x32 mm.	Klíč očkoplochý 32 mm.
Klíč očkový vyhnutý 6x7 mm.	
Klíč očkový vyhnutý 8x9 mm.	
Klíč očkový vyhnutý 10x11 mm.	
Klíč očkový vyhnutý 12x13 mm.	
Klíč očkový vyhnutý 14x15 mm.	
Klíč očkový vyhnutý 16x17 mm.	
Klíč očkový vyhnutý 18x19 mm.	
Klíč očkový vyhnutý 20x22 mm.	
Klíč očkový vyhnutý 21x23 mm.	
Klíč očkový vyhnutý 24x26 mm.	
Klíč očkový vyhnutý 30x32 mm.	
Klíč na převlečné matice vyhnutý 10x11 mm.	

Modul 11 - mix náradí.

kat. č. 89MOD11

EU tools

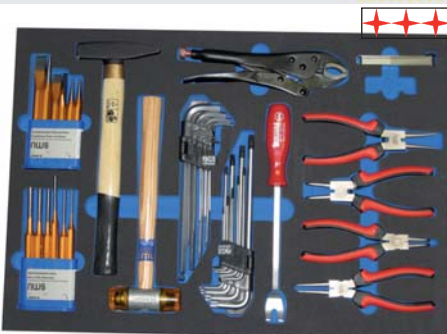

40 dílů sada.

Kleště grip 225 mm, černě lakované.
 Klíče imbus 1,5-10,0 mm s koulí, 9 dílů v pořadači.
 Klíče T-profil T10-T50 s vrtáním, 9 dílů v pořadači.
 Kladivo 400g, zámečnické TUV-GS.
 Palička vyklepávací měděná pr. 25 mm.
 Závitové měrky 52 plátků 4-62W; 0,25-6,0 mm.
 Měrky spárové 0,05-1,0 mm, 20 plátků.
 Kleště seger rovné vnitřní 175 mm, 2komp. izolace.
 Kleště seger rovné vnější 175 mm, 2komp. izolace.
 Kleště seger Zahn. vnitřní 175 mm, 2komp. izolace.
 Kleště seger Zahn. vnější 175 mm, 2komp. izolace.
 Sekáče, vyrážeče, důlčíky, sada 6 dílů.
 Vyrážeče 3 - 8 x 150 mm, sada 6 dílů.
 Přípravek pro demontáž čalounění.

Modul 10 - šroubováky, kleště.

kat. č. 89MOD10

EU tools

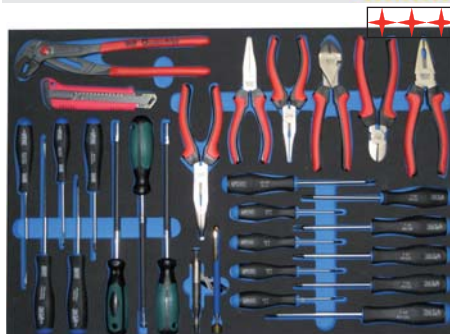

28 dílů sada.

Kleště kombinační 175 mm, dvoukomp. izolace.
 Kleště štípací boční 165 mm, dvoukomp. izolace.
 Kleště štípací boční 180 mm, dvoukomp. izolace.
 Kleště telefonní rovné 160 mm, dvoukomp. izolace.
 Kleště telefonní zahnuté 200 mm, dvoukomp. izolace.
 Kleště ploché 160 mm, dvoukomp. izolace.
 Autozkoušečka 6-24V, pozink. jehla.
 Magnet teleskopický pr. 10,0 x 630 mm, nosnost 2000 g.
 Šroubovák flexib. pro hadic. spony M6 x 175 mm.
 Šroubovák flexib. pro hadic. spony M7 x 175 mm.
 Šroubovák flexib. pro hadic. spony M8 x 175 mm.
 Šroubováky T-profil T6-T40 s vrt., sada 11 dílů.
 Šroubováky ploché a křížové PZ, sada 5 dílů.
 Kleště sika Quattro Grip 250 mm.
 Nůž odlamovací 0,50/18 mm, aut. aretace.

Modul 13 - gola sada 3/4".

kat. č. 89MOD13

EU tools

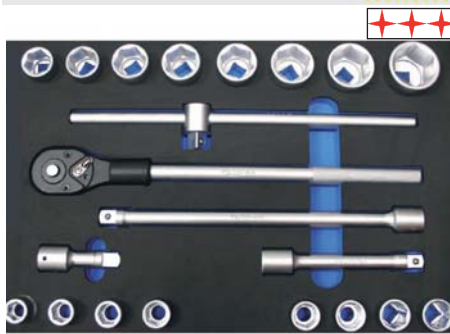

21 dílů.

16x hlavice nástrčná PRO-TORGUE 19-21-22-23-24-26-27-28-30-38-41-46-50 mm.
 3x prodloužení délka 100-200-400 mm.
 1x trháč délka 450 mm.
 1x ráčna s přepínací páčkou a vyhazovákem.

Modul 12 - speciální hlavice.

kat. č. 89ASM1P068D

EU tools



MODUL 12 - 68 dílů sada.

hlavice zástrčná XZN M5x55 mm.
 hlavice zástrčná XZN M6x55 mm.
 hlavice zástrčná XZN M8x55 mm.
 hlavice zástrčná XZN M9x55 mm.
 hlavice zástrčná XZN M10x55 mm.
 hlavice zástrčná XZN M12x55 mm.
 hlavice zástrčná XZN M14x55 mm.
 hlavice zástrčná XZN M16x100 mm.
 hlavice zástrčná XZN M5x100 mm.
 hlavice zástrčná XZN M6x100 mm.
 hlavice zástrčná XZN M8x100 mm.
 hlavice zástrčná XZN M9x100 mm.
 hlavice zástrčná XZN M10x100 mm.
 hlavice zástrčná XZN M12x100 mm.
 hlavice zástrčná XZN M14x100 mm.
 hlavice zástr. imbus 5-6-7-8-10-12-14-17-19x55 mm
 hlavice zástr. imbus 5-6-7-8-10-11-12-13 x 100 mm
 hlavice zástrčná TORX T25x55 mm
 hlavice zástrčná TORX T27x55 mm
 hlavice zástrčná TORX T30x55 mm
 hlavice zástrčná TORX T40x55 mm
 hlavice zástrčná TORX T50x55 mm
 hlavice zástrčná TORX T55x55 mm
 hlavice zástrčná TORX T60x55 mm
 hlavice zástrčná TORX T70x55 mm
 hlavice zástrčná TORX T25x100 mm
 hlavice zástrčná TORX T27x100 mm
 hlavice zástrčná TORX T30x100 mm
 hlavice zástrčná TORX T40x100 mm
 hlavice zástrčná TORX T45x100 mm
 hlavice zástrčná TORX T50x100 mm
 hlavice zástrčná TORX T55x100 mm
 hlavice zástrčná TORX T60x100 mm
 hlavice zástrčná TORX T70x100 mm
 hlavice zástrčná RIBE M5x55 mm
 hlavice zástrčná RIBE M6x55 mm
 hlavice zástrčná RIBE M7x55 mm
 hlavice zástrčná RIBE M8x55 mm
 hlavice zástrčná RIBE M9x55 mm
 hlavice zástrčná RIBE M10x55 mm
 hlavice zástrčná RIBE M12x55 mm
 hlavice zástrčná RIBE M13x55 mm
 hlavice zástrčná RIBE M14x55 mm
 hlavice zástrčná RIBE M5x100 mm
 hlavice zástrčná RIBE M6x100 mm
 hlavice zástrčná RIBE M7x100 mm
 hlavice zástrčná RIBE M8x100 mm
 hlavice zástrčná RIBE M9x100 mm
 hlavice zástrčná RIBE M10x100 mm
 hlavice zástrčná RIBE M12x100 mm
 hlavice zástrčná RIBE M13x100 mm
 hlavice zástrčná RIBE M14x100 mm

Modul 14 - mix - autoklempář.

kat. č. 89MOD14

EU tools



21 dílů sada.

Pilníky jehlové s rukojetí, délka 140 mm, 6 dílů.

Důlčík 120x10 mm.

Sekáč křížový 17x150 mm, chrom vanadium.

Sekáč plochý 23x250 mm, chrom vanadium.

Kladivo zámečnické 500g.

Klíč stavitelný 150 mm, se stupnicí.

Kleště grip 280 mm, bodové.

Fréza na bodové sváry, pr. 8,0x72 mm.

Vrták na bodové sváry pr. 8x80 mm, TiN.

Sekáč plochý 17x150 mm, chrom vanadium.

Pila ruční na železo 300 mm, těžké provedení.

Kleště grip 250 mm, s pojistkou.

Pilník plochý 250 mm.

Pilník půlkulatý 250 mm.

Pilník kulatý 250 mm.

Nůžky pravé pro stříhání plechu.

Modul 15 - šroubováky, kleště.

kat. č. 89MOD15

EU tools



21 dílů sada.

Šroubovák plochý 3,2 x 72 mm.

Šroubovák plochý 5,0 x 75 mm.

Šroubovák plochý 6,0 x 100 mm.

Šroubovák plochý 6,0 x 38 mm.

Šroubovák plochý 8,0 x 150 mm.

Šroubovák plochý 9,5 x 200 mm.

Šroubovák křížový PH 0 x 75 mm.

Šroubovák křížový PH 1 x 75 mm.

Šroubovák křížový PH 2 x 100 mm.

Šroubovák křížový PH 2 x 38 mm.

Šroubovák křížový PH 3 x 150 mm.

Šroubovák křížový PH 4 x 200 mm.

Kleště štípací boční 160 mm, dvoukomp. izolace.

Kleště kombinační 160 mm, dvoukomp. izolace.

Kleště štípací na ocelová lanka s pružinou 190 mm.

Kleště telefonní rovné 160 mm, dvoukomp. izolace

Kleště štípací na kabely 160 mm, 2komp. izolace

Kleště sika 240 mm „Kobra“.

Kleště sika 300 mm „Kobra“.

Kleště konektorové 220 mm.

Magnet ohebný pr. 6,0 x 500 mm, nosnost 500 g.

Modul 16 - klíče.

kat. č. 89MOD16

EU tools

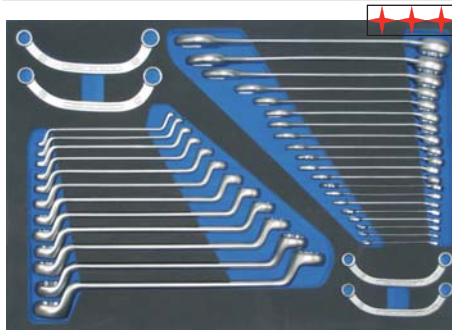

36 dílů sada.

klíč očkoplochý 6 mm, 15° vyhnutý, DIN 3113-A

klíč očkoplochý 7 mm, 15° vyhnutý, DIN 3113-A

klíč očkoplochý 8 mm, 15° vyhnutý, DIN 3113-A

klíč očkoplochý 9 mm, 15° vyhnutý, DIN 3113-A

klíč očkoplochý 10 mm, 15° vyhnutý, DIN 3113-A

klíč očkoplochý 11 mm, 15° vyhnutý, DIN 3113-A

klíč očkoplochý 12 mm, 15° vyhnutý, DIN 3113-A

klíč očkoplochý 13 mm, 15° vyhnutý, DIN 3113-A

klíč očkoplochý 14 mm, 15° vyhnutý, DIN 3113-A

klíč očkoplochý 15 mm, 15° vyhnutý, DIN 3113-A

klíč očkoplochý 16 mm, 15° vyhnutý, DIN 3113-A

klíč očkoplochý 17 mm, 15° vyhnutý, DIN 3113-A

klíč očkoplochý 18 mm, 15° vyhnutý, DIN 3113-A

klíč očkoplochý 19 mm, 15° vyhnutý, DIN 3113-A

klíč očkoplochý 21 mm, 15° vyhnutý, DIN 3113-A

klíč očkoplochý 22 mm, 15° vyhnutý, DIN 3113-A

klíč očkoplochý 24 mm, 15° vyhnutý, DIN 3113-A

klíč očkoplochý 27 mm, 15° vyhnutý, DIN 3113-A

klíč očkoplochý 30 mm, 15° vyhnutý, DIN 3113-A

klíč očkoplochý 32 mm, 15° vyhnutý, DIN 3113-A

klíč očkový 6 x 7 mm, vyhnutý, DIN 338

klíč očkový 8 x 9 mm, vyhnutý, DIN 338

klíč očkový 10 x 11 mm, vyhnutý, DIN 338

klíč očkový 12 x 13 mm, vyhnutý, DIN 338

klíč očkový 14 x 15 mm, vyhnutý, DIN 338

klíč očkový 16 x 17 mm, vyhnutý, DIN 338

klíč očkový 18 x 19 mm, vyhnutý, DIN 338

klíč očkový 20 x 22 mm, vyhnutý, DIN 338

klíč očkový 21 x 23 mm, vyhnutý, DIN 338

klíč očkový 24 x 27 mm, vyhnutý, DIN 338

klíč očkový 25 x 28 mm, vyhnutý, DIN 338

klíč očkový 30 x 32 mm, vyhnutý, DIN 338

klíč očkový zahnutý 10 x 12 mm „banán“

klíč očkový zahnutý 11 x 13 mm „banán“

klíč očkový zahnutý 14 x 16 mm „banán“

klíč očkový zahnutý 15 x 17 mm „banán“

Stěna na nářadí.

kat. č. 89AS120-00IS

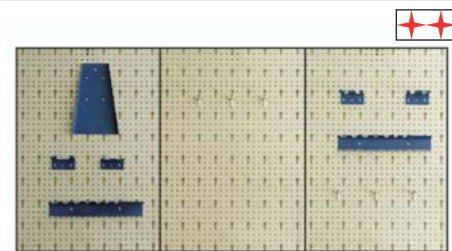

Kufr s nářadím.

kat. č. 89AS200666

EU tools



66 dílů sada.

Klíč očkoplochý 8 mm, 15° vyhnutý.

Klíč očkoplochý 9 mm, 15° vyhnutý.

Klíč očkoplochý 10 mm, 15° vyhnutý.

Klíč očkoplochý 11 mm, 15° vyhnutý.

Klíč očkoplochý 12 mm, 15° vyhnutý.

Klíč očkoplochý 13 mm, 15° vyhnutý.

Klíč očkoplochý 14 mm, 15° vyhnutý.

Klíč očkoplochý 16 mm, 15° vyhnutý.

Klíč očkoplochý 17 mm, 15° vyhnutý.

Klíč očkoplochý 18 mm, 15° vyhnutý.

Klíč očkoplochý 19 mm, 15° vyhnutý.

Šroubovák křížový PH 0 x 75 mm.

Šroubovák křížový PH 2 x 100 mm.

Šroubovák křížový PH 3 x 150 mm.

Šroubovák plochý 3,2 x 75 mm.

Šroubovák plochý 6 x 100 mm.

Šroubovák plochý 8 x 150 mm.

Kleště štípací čelní převodové.

Kleště štípací boční převodové.

Kleště kombinační převodové.

Hlavice nástrčná 1/2" 8 mm, 6ti hraná.

Hlavice nástrčná 1/2" 9 mm, 6ti hraná.

Hlavice nástrčná 1/2" 10 mm, 6ti hraná.

Hlavice nástrčná 1/2" 11 mm, 6ti hraná.

Hlavice nástrčná 1/2" 12 mm, 6ti hraná.

Hlavice nástrčná 1/2" 13 mm, 6ti hraná.

Hlavice nástrčná 1/2" 14 mm, 6ti hraná.

Hlavice nástrčná 1/2" 15 mm, 6ti hraná.

Hlavice nástrčná 1/2" 16 mm, 6ti hraná.

Hlavice nástrčná 1/2" 17 mm, 6ti hraná.

Hlavice nástrčná 1/2" 18 mm, 6ti hraná.

Hlavice nástrčná 1/2" 19 mm, 6ti hraná.

Hlavice nástrčná 1/2" 20 mm, 6ti hraná.

Hlavice nástrčná 1/2" 21 mm, 6ti hraná.

Hlavice nástrčná 1/2" 22 mm, 6ti hraná.

Hlavice nástrčná 1/2" 23 mm, 6ti hraná.

Hlavice nástrčná 1/2" 24 mm, 6ti hraná.

Hlavice nástrčná 1/2" 27 mm, 6ti hraná.

Hlavice nástrčná 1/2" 30 mm, 6ti hraná.

Hlavice nástrčná 1/2" 32 mm, 6ti hraná.

Prodloužení 125 mm 30° výkvné.

Prodloužení 250 mm 30° výkvné.

Adaptér pro trhák 1/2".

Kardan ráčnový 1/2".

Hlavice nástrčná 1/2" 16 mm pro zapalovací svíčky.

Hlavice nástrčná 1/2" 21 mm pro zapalovací svíčky.

Ráčna 1/2", 74 zubů.

Kladivo zámečnické 400 g.

Sekáč plochý tenký 230 mm.

Důlčík automatický stavitelný.

Imbus klíče 1,5 - 10,0 mm, sada 9 d.

Pilník plochý 250 mm, SEK2.

Metr svinovací 3m.

Nůž odlamovací s aretací.

Šábr univerzální nerez, šíře 32 mm.

Magnet teleskop. pr. 10x630 mm, nosnost 2000 g.

„O“ kroužky sada.

kat. č. 108045

BGS[®] technic



419 dílů sada.

Odolné palivu, kyselině, oleji.

V PVC kazetě.

Odolné do teploty 120° C.

Pr. 3-4,4-5-7-10-11-13-14-16-18-19-21-22-23,5-25-26,5-28-30-31-33-34,5-36-38-41-44-47-50 mm.

„O“ kroužky sada.

kat. č. 108061

BGS[®] technic



419 dílů sada.

Palcové rozměry.

Odolné do teploty -21°C až 121°C.

Odolné oleji, kyselinám.

R-01 1/8" 20x	R-17 13/16" 10x
R-02 3/16" 20x	R-18 7/8" 10x
R-03 1/4" 18x	R-19 15/16" 10x
R-04 5/16" 23x	R-20 1" 10x
R-05 3/8" 23x	R-21 11/16" 10x
R-06 1/2" 23x	R-22 11/8" 10x
R-07 3/8" 14x	R-23 13/16" 10x
R-08 7/16" 13x	R-24 11/4" 10x
R-09 1/2" 14x	R-25 15/16" 10x
R-10 9/16" 13x	R-26 13/8" 10x
R-11 5/8" 14x	R-27 17/16" 10x
R-12 11/16" 14x	R-28 11/2" 10x
R-13 3/4" 13x	R-29 15/8" 10x
R-14 13/16" 14x	R-30 13/4" 10x
R-15 7/8" 13x	R-31 17/8" 10x
R-16 3/4" 10x	R-32 2" 10x

„O“ kroužky sada.

kat. č. 108044

BGS[®] technic



225 dílů sada.

Odolné palivu, kyselině, oleji.

V PVC kazetě.

Odolné do teploty 120° C.

Průměr 3-4-4,5-5-6-7-8-9-10-11-12-13-14-17-18-20-22 mm.

„O“ kroužky sada.

kat. č. 108131

BGS[®] technic



Sada 50 dílů.

Odolné palivu, kyselině, oleji.

Průměr 5,0x2,0; 10,0x1,5; 10,0x2,5; 11,0x2,5; 13,0x1,5; 13,0x2,5; 14,0x2,5; 16,0x2,5; 18,0x2,5; 18,0x3,5; 19,0x2,5; 20,0x3,5 mm.

Podložky měděné těsnící.

kat. č. 108142

BGS[®] technic



Sada 300 dílů.

Po 10 ks od rozměru.

(vnitřní x vnější průměr x síla) 5x9x1,0; 6x10x1,0; 6x12x1,0; 8x12x1,0; 8x14x1,0; 8x14x1,5; 9x14x1,5; 9x14x1,0; 10x14x1,0; 10x14x1,5; 10x16x1,0; 12x16x1,0; 12x16x1,5; 12x18x1,5; 13x18x1,0; 14x18x1,5; 14x20x1,5; 14x20x2,0; 16x20x1,5; 16x22x1,5; 18x22x1,5; 18x24x1,5; 20x24,5x1,5; 20x24,5x0,8; 19x26x2,0; 22x27x1,0; 22x29x1,5; 24x29x1,5; 24x32x2,0; 26x34x2,0; 28x36x2,0 mm.

Podložky měděné těsnící.

kat. č. 108052

BGS[®] technic



Sada 150 dílů.

Po 10 ks od rozměru.

(vnitřní x vnější průměr x síla) 5x10x1; 6x10x1; 7x10x1; 8x12x1; 10x16x1; 10,5x17x1,5; 11x17x1,5; 12x10x1,5; 12,5x20x1,5; 14x18x1; 14x20x1,5; 15x20x2; 16x22x2; 16,5x24x2; 17,5x24x2 mm.

Pružiny - sortiment.

kat. č. 108047

BGS[®] technic



200 dílů sada.

V PVC kazetě.

R-01 4x79,5 mm 12x	R-11 7,0x38,0 mm 10x
R-02 4,5x44,5 mm 8x	R-12 7,0x51,0 mm 12x
R-03 5x20,5 mm 10x	R-13 8,0x28,5 mm 8x
R-04 5,5x17,5 mm 10x	R-14 8,0x31,5 mm 10x
R-05 5,5x25,5 mm 10x	R-15 8,0x44,5 mm 12x
R-06 5,5x38 mm 10x	R-16 8,5x36,5 mm 10x
R-07 6,5x10 mm 10x	R-17 8,5x47,0 mm 12x
R-08 6,5x22 mm 10x	R-18 9,0x35,0 mm 8x
R-09 7,0x12,5 mm 10x	R-19 9,5x16,0 mm 6x
R-10 7,0x19,0 mm 10x	R-20 9,5x19,0 mm 12x

Pojistky seger.

BGS[®] technic



300 dílů sada.

Ø 3 mm - 20 ks	Ø 14 mm - 15 ks
Ø 4 mm - 10 ks	Ø 15 mm - 20 ks
Ø 5 mm - 15 ks	Ø 19 mm - 25 ks
Ø 6 mm - 25 ks	Ø 20 mm - 15 ks
Ø 8 mm - 15 ks	Ø 22 mm - 20 ks
Ø 9 mm - 20 ks	Ø 25 mm - 15 ks
Ø 11 mm - 15 ks	Ø 26 mm - 15 ks
Ø 12 mm - 15 ks	Ø 28 mm - 10 ks
Ø 13 mm - 25 ks	Ø 32 mm - 5 ks

kat. č.

108046 pro vnější kroužky

108049 pro vnitřní kroužky

Závlačky pružinové.

kat. č. 108043

BGS[®] technic



150 dílů sada.

Obsah:

Ø 2,4 x 31 mm - 42 ks

Ø 2,0 x 33 mm - 30 ks

Ø 2,0 x 40 mm - 25 ks

Ø 2,8 x 42 mm - 25 ks

Ø 3,5 x 45 mm - 20 ks

Ø 4,0 x 75 mm - 8 ks

Kolíky pružné zajišťovací.

kat. č. 108054

BGS[®] technic



450 dílů sada.

Obsah:

Ø 2x20 mm - 150 ks Ø 6x40 mm - 5 ks

Ø 3x30 mm - 80 ks Ø 6x60 mm - 4 ks

Ø 3x40 mm - 20 ks Ø 7x70 mm - 4 ks

Ø 4x40 mm - 20 ks Ø 8x40 mm - 8 ks

Ø 4x50 mm - 30 ks Ø 8x50 mm - 4 ks

Ø 5x40 mm - 30 ks Ø 8x60 mm - 4 ks

Ø 5x50 mm - 5 ks Ø 8x80 mm - 3 ks

Ø 5x60 mm - 5 ks Ø 10x40 mm - 6 ks

Ø 10x80 mm - 2 ks

Nýty trhací.

kat. č. 108058

BGS[®] technic



400 dílů sada.

Hliníkový nýt, ocelový trn.

Ø nýtu 2,4 mm - 100 ks

Ø nýtu 4,0 mm - 100 ks

Ø nýtu 3,2 mm - 100 ks

Ø nýtu 4,8 mm - 100 ks

Závlačky - sortiment.

kat. č. 108048

BGS[®] technic



V PVC kazetě.

Rozměry 1,6x25 mm; 2,5x25 mm; 2,4x38 mm;

3,2x32 mm; 3,2x50 mm; 4,0x64 mm.

Těsnící kroužky.

kat. č. 108059

BGS[®] technic



141 dílů sada.

Mix těsnění z gumy, fiber, klingeritu.

Obsah - gumové:

10x - Ø4xØ16x4 mm (1/2")

5x - Ø8xØ18x4 mm (3/8")

10x - Ø4xØ17x4 mm (1/2")

10x - Ø15xØ24x3 mm (3/4")

10x - Ø12xØ24x2 mm (3/4")

5x - Ø10xØ18x4 mm (1/2")

5x - Ø8xØ14x4 mm (1/2")

5x - Ø10xØ14x4 mm (3/8")

Obsah - fiber:

10x - Ø17xØ21x1,5 mm (3/4")

10x - Ø10xØ13x1,5 mm (3/8")

10x - Ø20xØ24x1,5 mm

10x - Ø12xØ18x1,5 mm (3/8")

10x - Ø17xØ24x1,5 mm (1/2")

5x - Ø27xØ32x1,5 mm (1/0")

Obsah - klingerit:

3x - Ø27xØ38x2,2 mm (1-1/2")

3x - Ø30xØ39x2,2 mm (1-1/4")

10x - Ø10xØ18x2,2 mm (3/4")

10x - Ø17xØ24x2,2 mm (1/2")

Šroubovací háčky.

kat. č. 108136

BGS[®] technic



151 kusů sada.

Otevřené, zavřené.

Rozměry:

zavřené (očka) 2,5x25; 6,0x45; 6,0x50 mm

otevřené 3,0x40; 5,0x65; 5,0x75 mm

Rychlospojky potrubí.

kat. č. 108009

BGS[®] technic



Pro průměry 1/4"; 5/16"; 3/8"; 1/2"; 5/8"; 3/4"; 7/8".

Na PVC pořadači.

V SB balení.

Spony hadicové.

kat. č. 108055

BGS[®] technic



26 dílů sada.

V PVC kazetě.

Ø 16 mm 8 ks

Ø 22 mm 6 ks

Ø 25 mm 4 ks

Ø 28 mm 2 ks

Ø 35 mm 2 ks

Ø 40 mm 4 ks

Smršťovací hadičky.

kat. č. 108042

BGS[®] technic



127 dílů sada.

Použitelné do 125°C.

Rozměry 2x40; 2,5x40; 3,5x40; 5x40; 7x80; 10x80; 13x85 mm.

Bužírka smršťovací.

EU tools



Smršťovací poměr 2:1.

Smršťovací teplota od 70°C.

Maximální smrštění při teplotě 110-115°C.

Balení 25 m - prodej pouze po balení.

kat. č.

5437225 1,5 mm červená

5437125 1,5 mm černá

5438225 3,0 mm červená

5438125 3,0 mm černá

5439225 5,0 mm červená

5439125 5,0 mm černá

5440225 8,0 mm červená

5440125 8,0 mm černá

5441225 16,0 mm červená

5441125 16,0 mm černá

Sponkovačka.

kat. č. 103012

BGS[®] technic



Pro spony 4 - 14 mm.

Sponkovačka.

kat. č. 1030121

BGS[®] technic



Těžké provedení TÜV/GS.

Pro spony 4 - 14 mm.

Sponkovačka.

kat. č. 103010

BGS[®] technic



Těžké provedení TÜV/GS.

Pro spony 4 - 14 mm.

Spony pro sponkovačku.

BGS[®] technic



Balení 1000 kusů.

kat. č.

103020 6 mm

103021 8 mm

103022 10 mm

Spony pro sponkovačku.

EU tools



Český výrobek.

Balení v papírové krabičce.

kat. č.

43530/06ZNS 6,0 mm, 3000 ks

43530/08ZNS 8,0 mm, 3000 ks

43530/10ZNS 10,0 mm, 2000 ks

43530/12ZNS 12,0 mm, 2000 ks

43530/14ZNS 14,0 mm, 1800 ks

Spony pro sponkovačku.

EU tools



Český výrobek.

Balení na blistru.

kat. č.

43530/06ZNBL 6,0 mm, 1000 ks

43530/08ZNBL 8,0 mm, 1000 ks

43530/10ZNBL 10,0 mm, 1000 ks

43530/12ZNBL 12,0 mm, 1000 ks

43530/14ZNBL 14,0 mm, 1000 ks

Pero kanalizační.

BGS[®] technic



kat. č.
101991 3 m
101992 5 m
101993 10 m

Nálevky plastové.

kat. č. 108029

BGS[®] technic



3 díly sada.
Průměr 65-80-100 mm.

Nálevka kovová se sítkem.

kat. č. 108030

BGS[®] technic



Ohebný krk 300 mm.
Průměr 145 mm.

Nálevka plastová se sítkem.

kat. č. 108031

BGS[®] technic



Ohebný krk 290 mm.
Průměr 140 mm.

Nůžky na větve pákové.

kat. č. 109106

BGS[®] technic



Teleskopické 610-940 mm.
Stavitelné čelisti.

Nůžky na růže.

kat. č. 109111

BGS[®] technic



TÜV/GS.
Čelisti tvrzené, potažené teflonem.
Délka 210 mm.

Nůžky na keře.

kat. č. 6094301



Čelisti potažené teflonem.
Délka 550 mm.

Drát vázací.

kat. č. 109120

BGS[®] technic



Pozinkovaný.
Délka 50 m.

Hrábě posuvné.

kat. č. 521001

EU tools



Násada 120 cm.

Svidřík automatický.

kat. č. 101482

BGS[®] technic



Pro vázací drát a lanka.
Délka 310 mm.

Sortiment vázací.

kat. č. 101789

BGS[®] technic



Délky 100-120-200 mm.
Balení 75 ks.

Sortiment vázací.

kat. č. 1017881

BGS[®] technic



Rozměr 4,8 x 250 mm.
Balení 50 ks.

Tužka tesařská.

kat. č. 102076

BGS[®] technic



Délka 180 mm.

Fréza sedel vodovodních ventilů.

kat. č. 108041

BGS[®] technic



Frézovací hlavice 3/8" a 1/2".
2 kusy těsnění 3/8" a 1/2".

Izolepa.

kat. č. 103025

BGS[®] technic



Černá „Coroplast“. VDE.
Šíře 15 mm, návin 15 m.

Izolepy.

kat. č. 103024

BGS[®] technic



6 dílů sada
Šíře 17 mm, návin 3,5 m.

Zámek visací mosazný.

BGS[®] technic



kat. č.
103096 30 mm
103097 35 mm
103098 40 mm
103103 40 mm prodloužené oko
103099 50 mm
103100 60 mm

Zámky visací mosazné.

kat. č. 103102

BGS[®] technic



3 díly sada.
25-30-40 mm.

Sekera Gold.

BGS[®] technic



Fiberglas rukojeť.

kat. č.
103800 600 g
103810 800 g
103830 1250 g

Sekera Gold.

BGS[®] technic



kat. č.
1021001 600 g

Sekera Gold.



Fiberglas rukojeť.

kat. č.
6093064 600 g
6093127 1250 g

Sekera.

EU tools



kat. č.
3821002 600 g
3821012 800 g
3821302 1500 g

Kalač.

kat. č. 103834

BGS[®] technic



Násada fiberglas.
Délka 900 mm, hlava 3000 g.
Černě matně lakovaný.

Plachta.

BGS[®] technic



Impregnovaná s oky.

kat. č.
109562 2 x 3 m
381034 3 x 4 m
109563 3 x 5 m
381045 4 x 5 m
381046 4 x 6 m
109564 5 x 8 m
3810610 6 x 10 m

Lano polyethylen.

kat. č. 109610

BGS[®] technic



Pro ponorná čerpadla.
Délka 20 m, max. zátěž 100 kg.

Brusný kámen.

kat. č. 108062

BGS[®] technic



2 vrstvy.
Rozměr 150 x 50 x 20 mm.

Pero kanalizační.

BGS[®] technic



kat. č.
101991 3 m
101992 5 m
101993 10 m

Nálevky plastové.

kat. č. 108029

BGS[®] technic



3 díly sada.
Průměr 65-80-100 mm.

Nálevka kovová se sítkem.

kat. č. 108030

BGS[®] technic



Ohebný krk 300 mm.
Průměr 145 mm.

Nálevka plastová se sítkem.

kat. č. 108031

BGS[®] technic



Ohebný krk 290 mm.
Průměr 140 mm.

Nůžky na větve pákové.

kat. č. 109106

BGS[®] technic



Teleskopické 610-940 mm.
Stavitelné čelisti.

Nůžky na růže.

kat. č. 109111

BGS[®] technic



TÜV/GS.
Čelisti tvrzené, potažené teflonem.
Délka 210 mm.

Nůžky na keře.

kat. č. 6094301



Čelisti potažené teflonem.
Délka 550 mm.

Drát vázací.

kat. č. 109120

BGS[®] technic



Pozinkovaný.
Délka 50 mm.

Hrábě posuvné.

kat. č. 521001

EU tools



Násada 120 cm.

Svidřík automatický.

kat. č. 101482

BGS[®] technic



Pro vázací drát a lanka.
Délka 310 mm.

Sortiment vázací.

kat. č. 101789

BGS[®] technic



Délky 100-120-200 mm.
Balení 75 ks.

Sortiment vázací.

kat. č. 1017881

BGS[®] technic



Rozměr 4,8 x 250 mm.
Balení 50 ks.

Tužka tesařská.

kat. č. 102076

BGS[®] technic



Délka 180 mm.

Fréza sedel vodovodních ventilů.

kat. č. 108041

BGS[®] technic



Frézovací hlavice 3/8" a 1/2".
2 kusy těsnění 3/8" a 1/2".

Přípravek pro broušení vrtáků.

kat. č. 103200

BGS[®] technic



Určen ke stolní brusce.
Pro broušení spirálových vrtáků.

Přípravek pro broušení vrtáků.

kat. č. 6045100



Určen k ruční vrtačce.
Pro broušení spirálových vrtáků.

Hořák plynový.

kat. č. 109870

BGS[®] technic



Do 1300°C.
Pro turistiku, hobby.
Dodáváno bez zapalovače.
Rozměr 11 cm.

Brusná tělíska.

kat. č. 108063

BGS[®] technic



5 dílů sada.
Dřík o průměru 6 mm.

Sada leštících, brousících a řezacích nástrojů.

kat. č. 108060

BGS[®] technic



150 dílů sada.
Průměr dříku 3,22 mm.
Brusný kotouč.
Brusný pásek.
Brusný vějíř.
Unašeč pro brusný pásek.
Diamantová fréza.
Tvrđokovová fréza.
HSS fréza.
Rozbrušovací kotouč.
Gumový kotouč.
Plochý kartáč.
Kulatý kartáč.
Kulatý kartáč, ušl. ocel.
Kulatý kartáč, mosaz.
Leštící kotouč.
Plochý klíč.
HSS vrták.
Unašeč.
Unašeč pro brusný kotouč.
Brusný kámen.

Klíč pro matice úhlových brussek.

kat. č. 101463

BGS[®] technic



Chrom vanadium.
Pro matice se 2 otvory.
Rozpětí od 11 mm.

Přípravek protahovací z perlonu.

kat. č. 101990

BGS[®] technic



Je určen pro průtahy kabelu v těžce přístupných místech.
Délka 15 m, průměr 3 mm.

Stojan vrtačky s nastavitelným sklonem vrtání.

kat. č. 89013135



S nastavitelným sklonem vrtání, vhodný pro vrtání otvorů do trubek pro snadné a pevné upnutí.
S možností nastavení hloubky vrtání.
Dodáváno včetně klíčky na sklíčidlo.

Klíčka sklíčidla vrtačky.

kat. č. 108212

BGS[®] technic



2 díly sada.
Pro 10 mm a 13 mm upínání sklíčidla.

Kabely startovací.

BGS[®] technic



kat. č.
109608 200 A; délka 3 m
109609 400 A; délka 3 m

Přenosník autobaterií.

kat. č. 103230

BGS[®] technic



Stavitelná šířka.

Odpojovač kontaktů autobaterie.

kat. č. 101414

BGS[®] technic



Kartáč na čištění kontaktů autobaterie.

kat. č. 101414-1E

EU tools



Pro kontakty autobaterie a pro svorky.
Kovové pouzdro.

Ochrana proti přepětí.

kat. č. 109620

BGS[®] technic



Pouze pro napětí 12V.
Chrání palubní elektroniku, mobilní telefony, autorádia a další komponenty před nebezpečným přepětím při svařování.

Svorky krokodýl.

kat. č. 108138

BGS[®] technic



28 dílů sada.

Svorka pro nabíječky.

kat. č. 87028414

EU tools



1x svorka pro záporný pól (černá).
1x svorka pro kladný pól (červená).

Klíč pro napínání drátů ve výpletu kola.

kat. č. 107180

BGS[®] technic



Chrom vanadium.
Pro motocykly a veterány.
Pro pr. niple 4,5-5,0-5,6-6,3 mm.

Rozpojovací a nýtovací sada motocyklových řetězů.

kat. č. 101749

BGS[®] technic



Sada 14 dílů.
Rozpojovací trn 2,2-2,9-3,8 mm.
Pro řetěz 530.

Rozpojovač řetězu.

kat. č. 101748

BGS[®] technic



Pro rozpojení motocyklových řetězů.
Pro řetězy 428, 520, 525, 528, 530.

Podstavec stavitelný.

BGS[®] technic



Těžké provedení se 4 nohama.
Stavitelný v 10ti polohách mezi 285 a 420 mm.
Dle TÜV/GS.

kat. č.

103015 výška 285 - 420 mm; max. 3t
103016 výška 285 - 420 mm; max. 6t

Podstavec stavitelný.

kat. č. 103003

BGS[®] technic



Sklápěcí nohy.
Výška 300 - 430 mm; max. 1,8t

Podstavec stavitelný.

BGS[®] technic



kat. č.
103000 výška 300 - 430 mm; max. 2t
103002 výška 315 - 485 mm; max. 3t

Nájezdová rampa.

kat. č. 103001

BGS[®] technic



Nájezdová výška 270 mm.
Max. šířka pneumatiky 195 mm.
Dodáváno po 1 ks.

Zvedák nůžkový.

kat. č. 101875

BGS[®] technic



Nosnost 1,5 t.
Max. výška 360 mm.
TÜV/GS.

Montážní podložka, pojízdná.

kat. č. 102994

BGS[®] technic



Rozměr 51x100 cm (šxd).
4 otočná kolečka.
Robustní plastové provedení.

Montážní sedačka s lehátkem.

kat. č. 102995

BGS[®] technic



Rozměr 12x42x120 cm (vxšxd).
Uložení otočných koleček v ložiskách.
Potahy: umělá kůže.
Aretace pro sedací a lehací polohu.
Náhradní kolečka - kat. č. 102997.

Ochranná montážní plachta.

kat. č. 103232

BGS[®] technic



K ochraně karoserie (laku) při opravách apod.
Fixaci na vozidle zajišťují integrované magnety.
Rozměr 64 x 90 cm.

Pistole lepicí.

kat. č. 108050

BGS[®] technic



Provedení TÜV/GS.
Příkon 25W, teplota hrotu 170°C.
Pro patроны pr. 11 mm.

Pistole lepicí.

kat. č. 6024051



Příkon 25W, teplota hrotu 170°C.
Pro patроны pr. 11 mm.

Patrony do tavící pistole.

BGS[®] technic



kat. č.
108051 pr. 11 x 100 mm, bal. 6 ks
6024120 pr. 11 x 200 mm, bal. 20 ks

Svářečka plastů bezvzduchová.

kat. č. 89USC5600HT



S regulací teploty.
Příkon 80W.
2x tavný hrot.
Stojánek, kartáček.
8 druhů tavných tyčinek.

Botička svařovací na pásy.

kat. č. 89USC6028RT



Kukla svářecí.

kat. č. 87026202

EU tools

Rozměr skla 90x110 mm.

Kukla svářecí.

kat. č. 87026310

EU tools

Nastavitelná tmavost skla, citlivost záblesku a zpoždění setmění.

Držák elektrod.

kat. č. 87023109

EU toolsKleště pro zakončení kladných kabelů svářeček, traf a invertorů.
Max. proud 200A.**Kleště kostra.**

kat. č. 87028401-3

EU toolsKleště pro ukončení kostřících kabelů svářeček, traf a invertorů.
Čelisti kleští jsou spojeny pomocí plochého motané-
ho Cu pásku.**Páječka transformátorová.****EU tools**Napětí 230V.
Hmotnost 1,1 kg.
Dodávka včetně 5 náhradních pájecích smyček.

kat. č.

34010010 100W černá barva ETP III

34010020 125W modrá barva ETP 5

Páječka transformátorová.

kat. č. 109920

BGS[®]technicPříkon 100W.
S osvětlením.**Pájecí smyčka.**

kat. č. 34020010

EU toolsMěděná.
Balení 5 ks.**Kalafuna pro pájení.**

kat. č. 34030010

EU toolsCca 16g.
V kovovém kališku.**Cín pro pájení.**

kat. č. 34040010

EU toolsPrůměr 1,5 mm.
Cca 10g.
Plněný aktivovanou kalafunou.
Teplota tavení 183-235 °C.
Doporučená min. teplota hrotu páječky 320-370 °C.**Cín pro pájení.**

kat. č. 6080110

EU toolsPrůměr 1,0 mm.
Cca 10g.**Pinzety.**

kat. č. 102044

BGS[®]technic4 díly sada.
Délka 105 - 120 mm.**Pinzety.**

kat. č. 102047

BGS[®]technic2 díly sada.
Délka 150 mm. S izolací.

Vrtáky HSS spirálové, DIN 338.

kat. č. 42106.170



170 dílů sada.
V plechové kazetě.
Průměr 1,0 - 8,0 mm x 0,5 mm po 10 ks
8,5 - 10,0 mm x 0,5 mm po 5 ks

Frézy do vrhcní frézy.

kat. č. 42398012



12 dílů sada.

Vrtáky HSS spirálové, broušené, DIN 338.

kat. č. 42000002



91 dílů sada.
Průměr 1,0 - 10,0 mm po 0,1 mm.
Plastový stojan.

Šroubováky flexibilní, délka 500 mm.

kat. č. 372302E



16 dílů sada.
Šroubovák flexibilní 7 mm pro hadic. spony.
Šroubovák flexibilní se 4hranem 1/4".
Šroubovák flexibilní pro bity 1/4".
Hlavice nástrčná 1/4" 5-6-8 mm.
Bity 1/4" - PL 5,5-6,5 mm; PH1-PH2; T10-T15-T20-T25-T27-T30.

Prodloužení 1/4".

kat. č. 373031E



Chrom vanadium.
Délka 500 mm.

Děrovače.

kat. č. 100566



14 dílů sada.
Rukojeť se středícím trnem.
Děrovače pr. 5-6-8-10-11-13-16-19-22-25-28-32-35 mm.
V PVC kazetě.

Děrovače.

kat. č. 100567



5 dílů sada.
Děrovače pr. 1/4" - 3/8" - 1/2" - 5/8" - 3/4".
V zavírací tašce.

Ráčna lešenářská.

kat. č. 100310



Chrom vanadium.
Rozměr 19 x 22 mm.

Klíč na matky brusek a napínací kladky.

kat. č. 101464



Klíč délka 245 mm.
Průměr trnů 4-5-7-8 mm.

Háky montážní.

kat. č. 109130



3 díly sada.
Délka 585 mm.

Hlavičky zástrčné 3/8" imbus.

kat. č. 105107

BGS[®]technic



7 dílů sada.
Chrom Vanadium.
Rozměry 3-4-5-6-7-8-10 mm.
Na kolejnici.

Hlavičky nástrčné 1/2".

kat. č. 102434

BGS[®]technic



10 dílů sada.
Chrom Vanadium.
Matný chrom.
Provedení ProTorque®.
Rozměry 3/8"-7/16"-1/2"-9/16"-5/8"-11/16"-3/4"-
13/16"-7/8"-15/16".

Adaptéry a kardany pro pneumatické nářadí.

kat. č. 1025140

BGS[®]technic



11 dílů sada.
Chrom molybden.
Adaptéry - vnitřní x vnější:
1/4" x 3/8"; 3/8" x 1/4"; 3/8" x 1/2"; 1/2" x 3/8";
1/2" x 3/4"; 3/4" x 1/2"; 3/4" x 1"; 1" x 3/4".
Kardany 3/8"-1/2"-3/4".

Klíče na převlečné matice, kloubové.

kat. č. 1030410

BGS[®]technic



6 dílů sada.
Chrom vanadium.
9 x 11 mm, 10 x 12 mm, 13 x 14 mm, 15 x 17 mm,
16 x 18 mm, 19 x 21 mm

Tester na měření úniku CO₂.

kat. č. 108037

BGS[®]technic



Včetně kontrastního prostředku.
Použití ve spojení s kat. č. 108027.

Maznice šroubení - sada.

kat. č. 108065

BGS[®]technic



110 dílů sada.
Rozměry:
M6 x 1 - rovný/ zahnutý 45° a 90°
M8 x 1,25 - rovný/ zahnutý 45° a 90°
M10 x 1,5 - rovný/ zahnutý 45° a 90°

Ráčna 1/2" se 3mi rukojetmi.

kat. č. 102315

BGS[®]technic



4 dílů sada.
Chrom vanadium.
Hlava ráčny může být použita ve spojení se 3mi
rozdílnými rukojetmi - celková délka 220-360 a 565
mm.

Klíče T- a E-profil.

kat. č. 102270

BGS[®]technic



27 dílů sada.
Chrom vanadium.
1x T rukojeť 1/4" pro hlavičky a bity.
1x adaptér pro bity 1/4".
7x hlavičky nástrčné E-profil E4-5-6-7-8-10-11.
6x klíč T-profil T10-15-20-25-30-40.
5x klíč „vlajka“ T-profil T5-6-7-8-9.
7x bit 1/4" s vrtáním T10-15-20-25-27-30-40.

Prodloužení výkyvné.

kat. č. 102252

BGS[®]technic



9 dílů sada.
Chrom vanadium.
„Wobble system“.
1/4" => 50-100-225 mm
3/8" => 75-150-225 mm
1/2" => 50-125-250 mm

Sada nářadí 1/2".

kat. č. 102201

BGS[®] technic



99 dílů sada.

Chrom vanadium.

10x hlavice nást. 1/4" 4-5-6-7-8-9-10-11-12-13 mm.

13x hlavice nástrčná 1/2" 10-11-12-13-14-15-17-

19-22-24-27-30-32 mm.

5x hlavice nástrčná prodl. 1/4" 6-7-8-9-10 mm.

2x hlavice nástrč. pro zapal. svíčky 1/2" 16-21 mm.

5x bit T-profil 1/4" T15-T20-T25-T30-T40.

3x bit plochý 1/4" 4-5,5-7 mm.

3x bit PZ 1-2-3.

3x bit PH 1-2-3.

4x klíč imbus 1,5-2-2,5-3 mm.

2x kloub ráčnový 1/4" a 1/2".

1x adaptér pro bity 1/4".

1x prodloužení 1/4", délka 75 mm.

1x prodloužení 1/2", délka 125 mm.

1x rukojeť šroubovací 1/4".

2x šroubovák plochý 6x100, 6x200 mm.

1x šroubovák PH 2x100 mm.

2x šroubovák karburátorový plochý, PH 2.

8x klíč očkoplochý 10-11-12-13-14-15-17-19 mm.

1x kleště kombinační, délka 180 mm.

1x kleště sika, délka 240 mm.

1x kleště konekt., délka 210 mm s 25 konektory.

1x kladivo 300 g.

1x autozkušička 24 V s jehlou.

2x ráčna přepínací 1/4" a 1/2".

Pumpa ruční.

kat. č. 104064

BGS[®] technic



Určeno pro pohonné hmoty a užitkovou vodu.

Délka hadice cca 2m.

Měrky oleje pro vozy Mercedes Benz.

kat. č. 101010

BGS[®] technic



4 dílů sada.

Pro měření hladiny oleje v motoru a automatických převodovkách.

A - délka 1220 mm pro převodovky 722.6

B - délka 920 mm pro převodovky 722.7; 716.5;

C - délka 930 mm pro motory 103.943/984/985,

104, 111, 119, 120, 137, 603.913/963/97, 604, 605,

606, 611, 612, 613, 628, 612.965

D - délka 930 mm pro motory M112, 113, 646, 647,

648.

Klíče ploché.

kat. č. 101182

BGS[®] technic



8 dílů sada.

Chrom vanadium.

Tvrzené, s leštenou hlavou.

Rozměry 6x7-8x9-10x11-12x13-14x15-16x17-

18x19-20x22 mm.

V tašce z tetronu.

Klíče očkoploché.

kat. č. 101192

BGS[®] technic



8 dílů sada.

Chrom vanadium.

Tvrzené, s leštenou hlavou.

Rozměry 6-8-10-11-13-14-17-19 mm.

V tašce z tetronu.

Klíče očkové vyhnuté.

kat. č. 101209

BGS[®] technic



8 dílů sada.

Chrom vanadium.

Tvrzené, s leštenou hlavou.

Rozměry 6x7-8x9-10x11-12x13-14x15-16x17-

18x19-20x22 mm

V tašce z tetronu.

Klíče očkové a očkoploché.

kat. č. 1032500

BGS[®] technic



50 dílů sada.

Chrom vanadium.

Matný chrom.

Metrické i palcové rozměry.

20x očkový klíč 10-11-12-13-14-15-16-17-18-19 mm

1/4"-5/16"-3/8"-7/16"-1/2"-9/16"-5/8"-11/16"-3/4"-7/8"

10x klíč na převlečné matice 8x10-11x13-14x15-

17x19-21x22 mm.

5/16"x3/8"-7/16"x1/2"-9/16"x5/8"-11/16"x3/4"-

13/16"x 7/8".

10x očkový klíč „S forma“ 10x11-12x13-14x15-

16x17-18x19 mm.

3/8"x13/32"-7/16"x1/2"-9/16"x19/32"-5/8"x11/16"-

11/16"x3/4".

10x očkoplochý klíč extra krátký 10-12-13-14-17 mm

3/8"-7/16"-1/2"-9/16"-5/8".

V tašce z tetronu.

Klíče očkoploché XXL.

kat. č. 1032400

BGS[®] technic



6 dílů sada.

Chrom vanadium.

Dle DIN 3113A.

Rozměry 34-36-38-41-46-50 mm.

V plastovém držáku.

Klíče očkové, ráčnové, kloubové.

kat. č. 1030990

BGS[®]technic



4 díly sada.

Chrom vanadium.

Matný chrom.

Ráčna 72 zubů. 12ti hran. 90° výkyvné.

Rozměry 10x11-12x13-14x15-17x19 mm.

Klíče očkové, ráčnové.

kat. č. 1030980

BGS[®]technic



4 díly sada.

Chrom vanadium.

Matný chrom.

Ráčna 72 zubů. 12ti hran.

Rozměry 10x11-12x13-14x15-17x19 mm.

Sada nářadí.

kat. č. 102199

BGS[®]technic



17 dílů sada.

Odpovídá TÜV/GS.

- 1x ruční pilka 150 mm

- 1x zámečnické kladivo 300 g DIN 1041

- 1x izolační páska

- 1x stavitelný klíč 150 mm

- 2 šroubováky pro jemnou mechaniku: PL 2,4 mm, křížový PH # 0

- 2 šroubováky ploché 5,5x125 mm; 6,5x125 mm.

- 3 šroubováky křížové PH 1x80; 2x100; 3x125 mm.

- 1x elektrozkoušečka „fázovka“.

- 8x imbus klíč 1,5-6 mm.

- 1x kleště kombinační 165 mm.

- 1x kleště sika 240 mm.

- 1x metr svinovací 3 m.

V tašce.

Přípravek pro odvrtávání zalomených šroubů.

kat. č. 1018791

BGS[®]technic



Vhodné pro závity M5-6-8-10.

Jedinečný systém bez přímého tlaku na zalomený šroub.

Měřič tlaku v pneumatikách, digitální.

kat. č. 102101

BGS[®]technic



Měřicí rozsah 0,15 - 9,5 bar.

Možnosti rozbrazení: bar, PSI, kPa, kg/cm².

Plnič pneu DL.

kat. č. 103242

BGS[®]technic



Provozní tlak: 0 - 10 bar.

Řezák trubek ráčnový.

kat. č. 1066250

BGS[®]technic



Pro průměr trubek 28 - 67 mm.

Hloubka řezu max 3 mm.

Ráčna se 60ti zuby, 6 stupňů nastavení.

Sada na vřezávání lepených autoskel.

kat. č. 1069500

BGS[®]technic



14 dílů sada.

Slouží pro vyřezání autoskel.

Nůž 300 a 600 mm.

Výměnný šábr délka 300 mm - šíře 1,25-1,5-2 cm.

Široký karosářský šábr.

3hranný řezací drát, 22 m.

Rukojeti pro řezací drát.

Přípravek pro vyjmutí skla.

6ti hranný klíč, přípravek pro zavedení drátu, přípravek pro demontáž čalounění.

Stahovák rotoru zapalování pro motocykly.

BGS[®]technic



Vhodné pro alternátory a zapalování.

kat. č. 107746 M27x 1.00 Honda, Suzuki, Yamaha

kat. č. 107747 M26x 1.50 Bosch

Klíč na montáž a demont. výsuvných čepů kol motocyklů.

kat. č. 105059

BGS[®]technic



Tři velikosti 6ti hranu:

19 mm - Yamaha; 22 mm - Kawasaki; 24 mm -

Suzuki & Honda.

Vrtačka pro odvrtávání bod. svárů.

kat. č. 103205

BGS[®]technic

Nový model s vodícím držadlem.
Dodáváno včetně 4 fréz.
Spotřeba vzduchu 170 l/min.
Otáčky max. 1600 U/min.

Rukojeť šroubovací 1/4".

kat. č. 100217-1E

EU tools

Chrom vanadium.

Kleště sika Classic.**BGS[®]technic**

Chrom Vanadium.
Odpovídají DIN 5231/ DIN ISO 8976.
Vynikající zpracování a úprava.
Kované.
Černě lakované, máčená izolace.
Leštěné čelisti.

kat. č.

1075110 175 mm

1075111 250 mm

1075112 300 mm

1075113 400 mm

Kladivo tesařské.

kat. č. 371446E

EU tools

Hlava 600 g, s magnetem.
Rukojeť fiberglas.

Kladivo tesařské.

kat. č. 371447E

EU tools

Hlava 600 g, s magnetem.
Celokovová rukojeť „Ergonom“.

Úhломěr pro nastavení zapalování.

kat. č. 103070-1E

EU tools

Určen pro starší typy vozidel.

Pumpa pro přečerpávání oleje.

kat. č. 104065-1E

EU tools

Objem 500 ccm.

Lopatka skládací.

kat. č. 102135

BGS[®]technic

3x stavitelná.
Délka 700 mm, sklopená 500 mm.

Upínáky gumové.

kat. č. 109675

BGS[®]technic

8 háků - „pavouk“.

Upínáky gumové.

kat. č. 109677

BGS[®]technic

6 dílů.
Délky 300-400-500 mm.

Stojánek magnetický.

kat. č. 101938

BGS[®] technic



Magnet je možné vypnout a zapnout.
Je určen pro držení měřicích hodin.
Umožňuje precizní nastavení polohy měření.

Spojky PVC - sada na hadice.

kat. č. 89LM80810



Na rychlou opravu poškozených hadic.

27x o-kroužek

27x pojistka

1x tvar T 1x vsuvka 3/8", 10 mm

1x přímý 1x vsuvka 1/2", 12 mm

1x kříž 1x vsuvka 5/8", 15 mm

1x tvar Y 1x vsuvka 3/4", 19 mm

1x přímý vnitřní 1x vsuvka 7/8", 22 mm

1x rotační koleno 1x redukce 3/8" na 1/2"

1x koleno 1x redukce 1/2" na 5/8"

3x redukce 5/8", 15 mm 1x redukce 5/8" na 3/4"

3x redukce 3/4", 19 mm 1x univerzální T-díl

3x redukce 7/8", 22 mm 1x univerzální T-díl

3x redukce 1", 25 mm 1x T-díl 3/4", 1/2", 5/8", 1/4"

3x redukce 1/4", 32 mm 1x T-díl 5/16", 3/8", 3/16"

3x redukce 1/2", 12 mm 1x vsuvka přímá 3/16"

3x redukce 3/8", 10 mm 1x adaptér se závitem

3x redukce 5/16", 8 mm 5x ucpávka

Přípravek pro demontáž gufer .

kat. č. 540110



Čerpadlo olejové pneumatické do sudu.

kat. č. 109210

BGS[®] technic

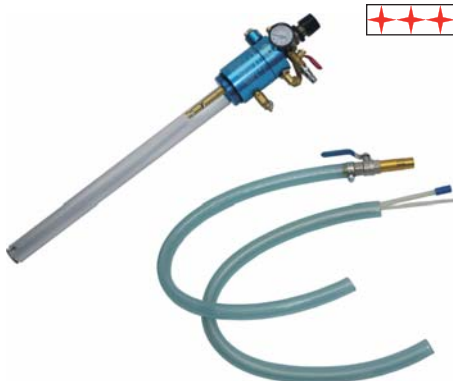

8 dílů.

Pro olejové sudy 200l.

Přívod vzduch 1/4".

Pracovní tlak 2-6 bar.

Délka sací trubky 840 mm.

Vnitřní průměr sací trubky 23 mm.

Sada obsahuje: čerpadlo, hadice pr. 24 mm x 1 m, s kohoutem; hadice pr. 24 mm x 1 m, hadice plastová pr. 6 a 8 mm x 1 m; 2x adaptér, 1x šroubovací páska.

Mincíř.

BGS[®] technic



kat. č.

108032 12,5 kg

108033 25 kg

108034 50 kg

Štítek na klíče plastový.

kat. č. 109398

BGS[®] technic



12 dílů sada.

6 barev.

Karabina s výklopným poutkem.

kat. č. 108076

BGS[®] technic



S výklopným poutkem.

Rožměr 100x50x10 mm.

Kleště na duté nýty.

kat. č. 100570

BGS[®] technic



Těžké provedení.

60 kusů nýtů.

Rejstřík - abecední řazení.**A**

Adaptéry. 32
Adaptéry a kardany pro pneumatické nářadí. 179
Adaptéry pro bity. 32
Adaptéry pro ráčnové klíče. 41
Adaptéry pro vzduchové nářadí. 27
Aretační přípravek pro motory. 118
Aretační přípravky. 126
Autozkoušečka. 132

B

Babka karosářská vroubkovaná. 108
Bity 1/4" T-profil. 20
Bitx 5/16" ploché. 21
Bitx 10 mm RIBE-profil. 22
Bity. 24
Bity 1/4". 23
Bity 1/4" - velké balení. 49
Brašna na nářadí. 161, 162
Bruska stopková. 152
Bruska úhlová pneumatická. 151
Brusná podložka. 86
Brusná tělíska. 174
Brusný kámen. 172
Brýle ochranné. 158
Bužírka smršťovací. 171

C

Cín pro pájení. 177

Č

Čepele odlamovací. 99, 100
Čerpadlo olejové pneumatické do sudu. 183

D

Děrovače. 136, 178
Diamantové kotouče. 85, 86
Drát pro odřezávání lepených skel. 110
Drát vázací. 173
Držák elektrod. 177
Držák montážní lampy. 148
Držák na pneumatický utahovák. 154
Důlčík. 140

E

Elektroskop univerzální. 131
Endoskop pro motory. 130

F

Fréza na bodové sváry. 109
Fréza sedel vodovodních ventilů. 173
Frézy do vrchní frézky. 178
Frézy na sedla ventilů. 125
Frézy zahlubovací. 95

G

Gola sada. 1–12

H

Hadice tlaková. 153, 154
Hák na „o“ kroužky výfuků. 122
Háky montážní. 110, 111, 178
Háky montážní na mont. a demont. autorádií. 111
Háky na montáž a demontáž čalounění. 111
Hasák. 66, 15
Hasící a chladící sprej. 158
Hladítko zednické. 159
Hlavice nástrčné. 13, 16
Hlavice nástrčné 1/2" prodloužené, na hliníková kola aut. 16
Hlavice nástrčné 1/0" s omez. momentu. 27
Hlavice nástrčné 1/2". 179
Hlavice nástrčné prodloužené pro náhonové hřídele. 122
Hlavice nástrčné pro lambda sondy. 123
Hlavice nástrčné pro zapalovací svíčky. 121
Hlavice nástrčné tvrzené. 25
Hlavice na šrouby hlav motorů. 124
Hlavice na volnoběžky alternátorů. 124
Hlavice pro povolování olejových filtrů. 101
Hlavice zástrčné. 14
Hlavice zástrčné 1/2" XZN pro pneumatické utahováky. 26
Hlavice zástrčné 3/8" imbus. 179
Hoblík karosářský. 108
Hořák plynový. 174
Hrábě posuvné. 173

I

Izolepa. 172

J

Jehla na protažení řezacího drátu. 110
Jehla rýsovací. 140
Jehlový oklepávač. 151

K

Kabel prodlužovací. 133
Kabely startovací. 175
Kalač. 172
Kalafuna pro pájení. 177
Karabina s výklopným poutkem. 183
Karosářská vyklepávací sada. 108, 109
Kartáče hrcové do úhlové brusky. 83
Kartáče ploché do úhlové brusky. 83
Kartáče ploché do vrtačky. 83
Kartáče ruční štětčové. 84
Kartáče štětčové do vrtačky. 83
Kartáč miskový do úhlové brusky. 82
Kartáč na čištění kontaktů autobaterie. 175
Kartáč plochý do vrtačky. 83
Kartáč ruční drátěný. 84
Kladívko oklepávací. 74
Kladivo. 73
Kladivo karosářské vyklepávací. 108
Kladivo tesařské. 182
Kladivo zámečnické. 73
Kladivo zednické. 74
Kleště děrovací. 72, 136

Kleště grip. 67, 72
Kleště kombinační. 59, 67, 71
Kleště kombinační VDE. 66
Kleště konektorové. 64
Kleště kulaté. 59
Kleště kulaté VDE. 67
Kleště lemovací a děrovací. 135
Kleště mini - prodejní stojan. 10
Kleště na duté nýty. 183
Kleště na kabely. 64
Kleště na manžetové a hadicové spony. 134
Kleště na ocelová lanka. 64
Kleště na stříhání plastových hadic. 136
Kleště nýtovací. 70, 43
Kleště odizolační. 60
Kleště odizolační VDE. 67
Kleště ploché. 60
Kleště pneumatické nýtovací. 151
Kleště - prodejní stojan. 10, 37, 40
Kleště pro demontáž čalounění dveří. 112
Kleště pro hadicové spony. 134
Kleště pro lanka ruční brzdy. 106
Kleště pro pneu servis. 107
Kleště pro uvolnění hadice z hrdla. 135
Kleště pro uvolnění palivových hadic. 135
Kleště pro uvolnění pásových objímek. 134
Kleště pro uzavření hadice. 135
Kleště pro výměnu podložek ventilů. 119
Kleště seger. 60
Kleště sika. 60
Kleště sika Classic. 182
Kleště štípací. 59, 81
Kleště štípací, na tyče a svorníky. 63
Kleště štípací, rabic. 62
Kleště štípací VDE. 66
Kleště telefonní. 59
Kleště zdrhovací. 63
Klíče imbus. 42
Klíče imbus s T rukojetí. 46
Klíče kombinované. 42
Klíče na brzdové odvodušňovací šrouby. 104
Klíče na převlečné matice. 104
Klíče na převlečné matice, kloubové. 179
Klíče na vodní pumpy a visco spojky. 123
Klíče na vstřikovače. 120
Klíče očkoploché. 35, 180
Klíče očkoploché, ráčnové. 38
Klíče očkoploché XXL. 180
Klíče očkové. 36
Klíče očkové a očkoploché. 180
Klíče očkové, ráčnové. 181
Klíče očkové, ráčnové, kloubové. 181
Klíče očkové vyhnuté. 180
Klíče otevřené 1/2"+3/4". 41
Klíče ploché. 37, 180
Klíče RIBE-profil. 47
Klíče stavitelné. 41
Klíče T- a E-profil. 179
Klíče T-profil. 43
Klíče T-profil s T rukojetí. 46
Klíče trubkové. 41
Klíče TS-profil. 44
Klička sklídla vrtačky. 174

Klíč kombinovaný stupňovitý 32
Klíč křížový na kola. 107
Klíč momentový. 33
Klíč na aretaci řemenic plochých řemenů. 124
Klíč na HELDEX spojku. 103
Klíč na matky brusek a napínací kladky. 178
Klíč na montáž a demont. výsuvných čepů kol motocyklů. 181
Klíč na olejové filtry. 101
Klíč na převlečné matice. 103
Klíč na vzduchové patrony. 102
Klíč na zapalovací svíčky. 121
Klíč pro hlavy motorů - VW. 124
Klíč pro matice úhlových brusek. 174
Klíč pro napínání drátů ve výpletu kola. 175
Klíč pro olejové filtry. 102
Klíč pro olejové výpustě. 102
Klíč s hlavicí. 25
Klíč stavitelný. 118
Klíč stavitelný na napínací kladky s výměnnými čepy. 118
Klíč stavitelný pro montáž a demontáž palivových čidel. 124
Klíč teleskopický na kola. 107
Klíny montážní. 111
Kolejnice pro hlavice. 80
Kolíky pružné zajišťovací. 170
Kotouče. 80
Kotouče flex. 81
Kotouče lamelové. 82
Kotouče ploché do vrtačky. 85
Kotouč leštící. 85
Kufr hliníkový. 164
Kufr na nářadí. 161, 163
Kufr s nářadím. 168
Kukla svářecí. 177

L

Lampa LED. 149
Lano polyethylen. 172
Ledvinka montážní. 164
Lišta magnetická. 164
Lopatka skládací. 182
Lžice zednická. 159

M

Magnetizační přípravek. 46
Magnet ohebný. 141
Magnet pomocný pro sváření úhlů. 141
Magnet teleskopický. 141
Manžeta na poloosy. 120
Matrice razící. 140, 141
Maznice. 142, 143
Maznice pneumatická. 144
Maznice - sada. 179
Maznice šroubení - sada. 179
Měrky oleje pro vozy Mercedes Benz. 180
Měrky spárové. 97
Měrky závitové. 97
Měřič komprese motoru. 126, 127
Měřič tlaku oleje motoru. 128
Měřič tlaku v pneumatikách, digitální. 181
Měřítka posuvná. 96
Metal - detektor. 131
Metr skládací. 96

Metr svinovací. 95
Míchač barev, lepidel. 159, 160
Mikrometr. 97
Mincíř. 183
Miska magnetická montážní. 164
Moduly do vozíku. 165, 166, 167, 168
montážní lampa. 148
Montážní lampa. 146, 147
Montážní podložka. 176
Montážní sada autoskel. 110
Multimetr digitální. 132, 133

N

Nádoba pro vypouštění oleje a provozních kapalin. 102
Nájezdová rampa. 176
Nálevka plastová. 145, 173
Nářadí pro jemnou mechaniku. 61
Nářadí
pro nastavení pístku brzd. 106
Násobič kroutícího momentu. 34
Naviják s pneumatickou hadicí. 153
níku. 117
Nosič skla. 109, 110
Nůž. 100
Nůž kapesní. 100
Nůžky na keře. 173
Nůžky na plech. 65
Nůžky na růže. 173
Nůžky na větve pákové. 173
Nůž na kabely. 97
Nůž odlamovací. 97
Nůž - skalpel. 100
Nýty trhací. 170

O

Odlamovací nože - prodejní stojan. 12
Odměrka na olej. 145
Odpojovač kontaktů autobaterie. 175
Odřezávač ruční lepených autoskel. 110
Odvzdušňovač brzdového systému. 105
Ohýbačka trubek. 136
Ochrana proti přepětí. 175
Ochranná montážní plachta. 176
„O“ kroužky sada. 169
Olejníčka. 144
Omezovač hloubky pro bity. 48
Organizér. 163, 164
Osvětlení ohebné. 142
Otáčkoměr digitální. 131

P

Páčidlo. 160
Pájecí smyčka. 177
Páječka transformátorová. 177, 178
Páky montážní. 106, 107, 109
Palice. 74
Palička gumová. 73
Palička vyklepávací. 73
Páskovací souprava na manžety. 120
Pásmo. 96
Pás upínací ráčnový. 155
Patrony do tavící pistole. 176

Pero kanalizační. 173
Pertlovací souprava. 104, 105
Pila čepovací. 75
Pila karosářská pneumatická. 151
Pila lupínková. 75
Pila na beton. 78
Pila na železo. 75
Pila ocaska. 76
Pila prořezávací. 77
Pila rámová. 77
Pila vykrúžovací. 80
Pilníky. 86
Pilové kotouče. 80
Pinzety. 177
Pistole lepící. 176
Pistole ofukovací. 153
Pistole pneumatická rozprašovací. 153
Pistole pro dávkování vazeliny. 145
Pistole stříkací. 153
Plachta. 172
Planžeta stahovací pístních kroužků. 122
Plát pilový. 79
Plnič pneu DL. 181
Plnič pneumatik. 152
Pneumatický nasazovač manžet. 152
Podložky měděné těsnící. 169
Podstavec stavitelný. 175, 176
Pojistky seger. 169
Pomocník k otevření zamknutých dveří. 111
Pořadač na klíče. 40
Pořadač plastový na vrtáky. 95
Prespistole. 145, 146
Prodloužení. 30
Prodloužení 1/4". 178
Prodloužení magnetické. 48
Prodloužení torzní 1/2". 34
Prodloužení tvrzené. 27
Prodloužení výkyvné. 179
Prostřihovač plechu. 135
Pružiny - sortiment. 169
Přenosník autobaterií. 175
Přípravek dělicí a stahovací. 115
Přípravek montážní na tyče řízení Renault. 120
Přípravek pro aretaci vačkové a klikové hřídele. 118
Přípravek pro aretaci vačkové hřídele. 117
Přípravek pro broušení vrtáků. 174
Přípravek pro čištění drážek pístních kroužků pístů. 122
Přípravek pro demont. a mont. ložiska přední kola Fabia. 119
Přípravek pro demontáž čalounění. 111
Přípravek pro demontáž gufer. 183
Přípravek pro demontáž kulových čepů. 116
Přípravek pro demontáž skel. 110
Přípravek pro fixaci spojkového koše. 118
Přípravek pro měření napnutí rozvodového řemene. 126
Přípravek pro montáž a demontáž těsnění ventilů. 125
Přípravek pro montáž a demontáž tlumičů. 124, 125
Přípravek pro montáž a demontáž ventilů. 125
Přípravek pro montáž pásových objímek. 134
Přípravek pro montáž ventilků disků kol. 107
Přípravek pro nastavení odklonu kola. 107
Přípravek pro odvrtávání zalomených šroubů. 181
Přípravek pro ruční zabroušení ventilů. 125
Přípravek protahovací z perlonu. 174

Přípravek pro vylisování poloosy předního kola Fabia. 119
Přípravek pro výměnu plátek ventilů. 119
Přípravek pro zabrušování válců motorů aj. 104
Přípravky karosářské pro opravu vmáčklého plechu. 108
Přísavka pro opravu vmáčklého plechu. 109
Přístroj pro měření tloušťky laku. 131
Pumpa pro přečerpávání oleje. 144, 182
Pumpa přečerpávací. 145
Pumpa ruční. 180

R

Ráčna. 27
Ráčna 1/2" se 3mi rukojeťmi. 179
Ráčna lešenářská. 178
Ráčna pneumatická. 150, 151
Ráčny. 28
Refraktometr. 130
Rozpínák výfukového potrubí. 122
Rozpojovací a nýtovací sada motocyklových řetězů. 175
Rozprašovač. 145
Rukavice pracovní. 158
Rukojeť šroubovací 1/4". 182
Rychlospojky potrubí. 170

Ř

Řezák skla. 145
Řezák trubek. 136
Řezák trubek ráčnový. 181
Řezák výfukového potrubí. 121

S

Sada na měření tlaku. 128
Sada na montáž a demontáž ložisek a těsnících kroužků. 122
Sada na montáž ložisek kol MB. 117
Sada na montáž pístních kroužků. 122
Sada na opravu závitů. 138
Sada nářadí. 181
Sada nářadí 1/2". 180
Sada na vřezávání lepených autoskel. 181
Sada pro měření průtoku paliva vstřikovacími tryskami. 128
Sada pro mont. a dem. silentbloku přední nápravy FABIA. 119
Sada pro montáž a demontáž řemenic. 126
Sada pro montáž ložisek a těsnících kroužků. 123
Sada pro nastavení vstřikovacích čerpadel BOSCH. 120
Sady na opravu ráčen. 29
Sekáč. 140, 160
Sekáče SDS Plus. 93
Sekáč karosářský. 108
Sekera. 172
Smršťovací hadičky. 171
Sortiment vázací. 173
Spojky PVC - sada na hadice. 183
Spona hadicová Oetiker. 120
Sponkovačka. 171
Spony hadicové. 170
Spony pro sponkovačku. 171
Spreje. 156
Stahovák homokinetických kloubů. 122
Stahovák kulových čepů. 116
Stahovák ložisek vnitřní. 114
Stahovák na objímky výfukového potrubí. 122
Stahovák pro montáž a demontáž silentbloků BMW. 122

Stahovák pružin ventilů. 125, 126
Stahovák ramene stěrače. 114
Stahovák rotoru zapalování pro motocykly. 181
Stahovák řemenic. 115
Stahovák řemenice vačkové hřídele. 114
Stahovák spirálových pružin. 115
Stahovák stěračů a kontaktů akumulátoru. 114
Stahovák volantů. 114
Stahováky dělicí třmenové. 115
Stahováky dvouramenné. 113
Stahováky - prodejní stojan. 11
Stahováky třiramenné. 113
Stěna na nářadí. 168
Stěrka malířská. 159
Stetoskop pro motory. 130
Stlačovák brzdových pístů. 103
Stlačovák brzdových válečků. 103
Stojánek magnetický. 183
Stojan vrtačky. 174
Svářečka plastů bezvzduchová. 176
Svěrák. 154
Svěrka pomocná. 154
Svěrka truhlářská. 155
Svěrky ráčnové. 155
Svidřík automatický. 173
Svorky krokodýl. 175
Svorky na hadice. 135

Š

Šablona na přenos profilu. 108
Šábr. 112
Šábr plastový. 113
Šábr pro brzdové kotouče. 106
Šábr univerzální. 112
Škrabka malířská. 159
Šroubení pro brzdové trubky. 105
Šroubovací háčky 170
Šroubovací rukojeť 1/4". 57
Šroubovací rukojeť 1/4" pro bity. 58
Šroubovák bity. 51
Šroubovák momentový 1/4". 58
Šroubovák momentový pro dotahování ventilků. 107
Šroubovák na bity. 48
Šroubovák pro hadicové spony, flexibilní. 58
Šroubovák s bity. 58
Šroubovák s hlavici. 58
Šroubovák s výměnnými dříky. 57
Šroubovák úhlový. 58
Šroubováky. 50
Šroubováky flexibilní, délka 500 mm. 178
Šroubováky hodinářské. 56
Šroubováky karburátorové. 51
Šroubováky křížové. 50, 51, 52, 54
Šroubováky křížové VDE. 55
Šroubováky oboustranný. 56
Šroubováky ploché. 50
Šroubováky ploché VDE. 55
Šroubováky – prodejní stojan. 11
Šroubováky – prodejní stojan 1. 11
Šroubováky – prodejní stojan 2. 11
Šroubováky pro elektroniku. 56
Šroubováky pro el. svorkovnice. 56

Šroubováky pro T-profil. 50
Šroubováky úderové. 54
Šroubováky VDE. 56
Štětec nylonový s kartáčem. 84
Štítek na klíče plastový. 183
Štít ochranný střední 158

T

Taška na nářadí. 162
Teploměr laserový. 131
Těsnící kroužky. 170
Tester autobaterie. 130
Tester kvality brzdové kapaliny. 105
Tester na měření netěsnosti válců motorů. 128
Tester na měření úniku CO₂. 179
Tester pro kontrolu chladicí soustavy. 129
Trhák. 31
Trhák matic. 138
Trn pro centrování spojky. 118
Trubka brzdová. 105
Tužka tesařská. 173

U

Úhelník truhlářský. 159
Úhломěr pro nastavení zapalování. 182
Úhломěr ráčnový. 33
Unašeč gumový, pro brusný papír. 85
Unašeč se suchým zipem. 85
Upínáky gumové. 182
Utahovák akumulátorový. 149
Utahovák pneumatický. 149

V

Vidlice uvolňovací pro vsuvné elektro spoje. 112
Vodováha hadicová. 159
Vodováha laserová. 160
Vozík montážní. 165
Vratidlo. 32
Vrtačka pro odvrátání bod. svárů. 182
Vrták pro odvrátání bodových svárů. 109
Vrták vidiový vykružovací. 86
Vrtáky a sekáče SDS Plus. 93
Vrtáky do dřeva. 93
Vrtáky do dřeva kopinaté. 95
Vrtáky do dřeva „nebozezové“. 94, 90
Vrtáky do dřeva ruční. 95
Vrtáky do dřeva „sukovníky“. 94
Vrtáky do dřeva, tesařské. 94
Vrtáky HSS - bimetál. 86
Vrtáky HSS spirálové. 88, 178
Vrtáky HSS spirálové, broušené. 89, 92, 178
Vrtáky HSS spirálové, osazené. 89
Vrtáky HSS spirálové, s cobaltovým povrchem. 90
Vrtáky HSS spirálové, s kuzelem. 91
Vrtáky HSS spirálové, s titanovým povrchem. 90
Vrtáky kónické HSS. 95
Vrtáky vidiové. 91
Vrtáky vidiové SDS Plus. 92
Vykružovák na obklady. 160
Vypichováky konektorů. 133
Vyrážeče. 139
Vyřezávač autoskel pneumatický. 154

Vytahovák předmětů. 142
Vytahovák zalomených šroubů. 138

Z

Zámek visací. 172
Závitnice na trubkové závity. 138, 139
Závitníková ráčna. 137
Závitníky. 136
Závlačky pružinové. 170
Zkoušečka diesel trysek. 128
Zkoušečka elektro. 131, 132
Zkoušečka polarity. 131
Zkoušečka viskozity nemrznoucí kapaliny. 129
Zrcátko inspekční. 141, 142
Zvedák nůžkový. 176

Rejstřík - numerické řazení.

kat. číslo	strana	kat. číslo	strana	kat. číslo	strana	kat. číslo	strana	kat. číslo	strana
1000101	63	100269	32	100343	59	100506	69	100854	73
100071	142	100270	32	100346	72	100507	69	100855	73
100072	132	100271	32	100350	61	100525	72	100856	73
100098	33	100272	32	100363	112	100526	72	100857	73
100120	122	100274	32	100364	113	100527	72	100858	73
100121	122	100275	27	100365	113	100530	68	100891	73
100133	121	100276	32	100366	113	100532	68	100960	33
100134	121	100277	32	100380	59	100551	61	100961	33
100140	121	100278	32	100381	59	100552	61	100964	33
100141	121	100279	27	100382	59	100555	62	100965	33
100143	121	100280	32	100383	59	100556	62	1009651	33
100144	121	100282	31	100384	59	100561	136	100966	33
100155	124	100283	31	100385E	59	100565	136	1009661	33
100176	29	100285	28	100400	70	100566	178	100968	33
100179	29	100285-1E	28	100401	70	100567	178	1009681	33
100180	29	100285-2E	28	100403	70	100570	183	100969	33
100185	34	100285-3E	28	100410	62	100650	68	1009691	33
100187	34	100286	28	100410-1E	62	100710	58	100970	33
100191	27	100287	28	100410-2E	62	100711	58	1009701	33
100192	27	100288	31	100410-3E	62	100720	131	100971	33
100193	27	100289	31	100410-4E	62	100722	132	1009711	33
100194	27	100290	32	100410-5E	62	100725	132	100972	33
100195	27	100291	32	100411	63	100728	52	100975	58
100196	27	100292	32	100412	63	100728-1E	50	101001	124
100199	32	100293	32	100418	70	100728-2E	50	101006	102
100200	27	100294	30	100441	41	100728-3E	50	101010	180
100209	28	100295	30	100442	71	100728-4E	52	101015	102
100210	28	100296	30	100443	71	100728-5E	52	101016	102
100212	28	100297	30	100444	68	100728-6E	52	101020	101
100216	57	100298	30	100445	68	100728-7E	52	101021	101
100217	58	100299	32	100446	68	100728-8E	52	101022	101
100217-1E	182	100300	29	1004491	68	100728-9E	52	101024	124
100221	27	100301	27	100450	68	100729	52	101026	124
100227	28	100302	28	100451	68	100757	24	101028	101
100231	29	100303	28	100454	68	100762	22	101029	101
100232	29	100304	28	100456	63	100763	22	101030	102
100233	31	100310	178	100457	63	100765	23	101031	102
100234	31	100312	29	100459	63	100773	43	101032	102
100235	31	100313	29	100460	63	1007771	44	101033	101
100236	31	100315	28	100462	63	100779	23	101033-1E	102
100237	31	100316	28	100463	59	100783	58	101037	101
100238	31	100317	28	100464	63	100784	22	101038	102
100239	57	100318	28	100466	134	100785	42	101039	101
100241	57	100319	28	100468	134	100786	22	101041	101
100242	30	100320	28	100469	112	100790	43	101042	101
100243	30	100321	28	100470	134	100791	43	101045	101
100244	30	100322	28	100472	134	100793	44	101046	101
100247	30	100323	28	100473	134	100794	44	101047	101
100248	31	100325	59	100474	69	100795	43	101048	103
100249	31	100326	59	100475	69	100797	56	101056	35
100250	32	100327	59	100476	69	100799	43	101057	35
100251	32	100329	59	100477	134	100800	47	101058	35
100253	30	100330	60	100477-1E	134	100801	42	101059	35
100254	32	100331	59	100483	69	100802	42	101060	35
100256	32	100332	59	100485	68	100803	56	101061	35
100260	32	100333	59	100486	135	100804	47	101062	35
100261	32	100334	59	100488	135	100807	42	101063	35
100262	32	100335	59	100489	68	100808	43	101064	35
100263	32	100336	59	100490	68	100809	47	101065	35
100263-11E	32	100337	59	100493	69	100810	43	101066	35
100263-1E	32	100338	59	100495	69	100811	47	101067	35
100264	31	100339	59	100496	69	100812	47	101068	35
100265	31	100340	59	100497	69	100850	73	101069	35
100266	31	100341E	59	100502	69	100851	73		
100267	31	100342	59	100503	69	100852	73		
100268	31	100342-1E	62	100505	68	100853	73		

kat. číslo	strana	kat. číslo	strana	kat. číslo	strana	kat. číslo	strana	kat. číslo	strana
101071	35	101207	9	101539	107	101694	38	101814	138
101072	35	101209	180	101550	107	101697	38	101815	135
101074	35	101210	9	101551	107	101700	38	101819	136
101077	35	1012101	29	101552	134	101702	38	101822	129
101080	35	101213	36	101555	40	101705	126	101822-1E	130
101082	35	101214	36	101555-1	40	101710	118	101823	135
101084	35	101215	37	101558	39	101712	118	101824	130
101086	35	101216	37	101559	39	101713	118	101825	135
101111	124	101217	37	101560	39	101714	124	101826	135
101115	103	101218	41	101561	39	101715	135	101827	135
101117	103	101219	35	101562	39	101729	48	101828	135
101118	103	101222	37	101563	39	101730	48	101831	106
101119	103	101327	111	101564	39	101731	48	101835	154
101120	103	101410	71	101565	39	101739	121	101836	154
101121	103	101411	71	101566	39	101740	125	101837	154
101122	103	101414	175	101567	39	101741	125	101838	154
101124	103	101414-1E	175	101568	39	101745	104	101839	154
101126	103	101417	71	101569	39	101746	123	101840	154
101127	103	101418	71	101570	39	101747	123	101862	73
101132	115	101419	71	101571	39	101748	175	101863	74
101133	115	101421	70	101572	39	101749	175	101864	73
101136	115	101422	71	101573	39	101750	103	101865	74
101139	123	101424	71	101578	39	101751	103	1018671	73
101140	123	101426	71	101580	38	101752	103	101869	73
101142	122	101429	70	101581	38	101753	104	101875	176
101145	104	101430	70	101582	38	101753-7	104	101877	125
101146	104	101440	41	101583	38	101753-8	104	101878	125
101147	104	101441	41	101584	38	101753-9	104	1018791	181
101149	123	101442	41	101585	38	101753-10	104	101881	74
101150	164	101443	41	101586	38	101753-11	104	1018821	138
101150-1E	164	101450	40	101587	38	101756	41	101887	122
101150-2E	164	101455	107	101588	38	101757	41	101888	122
101151	164	101456	107	101589	38	101759	41	101889	122
101152	104	101457	107	101591	38	101760	104	101891	138
101153	104	101458	107	101592	38	101761	104	101892	139
101155	104	101461	32	101593	38	101763	123	101893	137
101156	104	101463	174	101595	38	101765	117	101895	138
101157	104	101464	178	101596	38	101766	117	101896	138
101172	38	101480	63	101597	39	101767	114	101899	137
101175	40	101482	173	101598	38	101769	117	101904	136
101176	40	101485	40	101599	39	101770	117	101905	136
101177	40	101488	40	101605	100	101771	117	101906	136
101179	37	101489	40	101606	100	101772	123	101907	63
101181	38	101490	40	101618	95	101773	129	101908	63
101182	180	101491	40	101619	95	101774	123	101909	63
1011831	38	101492	40	101619-1E	95	1017751	117	1019111	86
101184	37	101493	40	101635	86	101775-11E	117	101912	87
101185	36	101494	40	101636	159	101777	126	101914	63
101186	37	101495	40	101638	86	101778	125	101915	63
101187	36	101496	40	101640	108	1017791	117	101917	63
101188	36	101497	40	101645	108	101781	125	101918	63
101190	35	101498	40	101648	139	101789	173	101920	87
101191	39	101499	40	101649	139	101792	106	101920-01E	87
101191-10	39	101510	107	101651	139	101793	84	101921	87
101191-12	39	101518	122	101651-1E	139	101795	116	101922	87
101191-14	39	101519	107	101655	139	1017961	116	101923	87
101191-17	39	101521	134	101656	140	101796-11E	116	101924	136
101191-19	39	101522	123	101658	139	101796-1E	116	101925	136
101192	180	101523	107	101659	108	101797-1E	116	101927	137
101193	35	101524	122	101670	108	1017971	116	101930	96
101194	35	101525	122	101670-11E	108	1017993	117	101932	96
101195	35	101526	122	101670-1E	108	101803	116	101933	96
101196	35	101529	107	101674	109	101804	116	101935	97
101197	35	101530	106	101676	73,108	101805	116	101937	96
101198	35	101531	106	101680	100	101808	116	101938	183
101200	42	101532	106	101681	100	101809	116	101940	125
101202	8	101533	106	101682	123	101810	138	101960	74
101205	9	101535	107	101683	123	101811	138	101961	74
101206	9	101538	107	101684	123	1018131	116	101962	74

kat. číslo	strana	kat. číslo	strana	kat. číslo	strana	kat. číslo	strana	kat. číslo	strana
101966	95	1021561	96	102290	4	102419	16	102936	16
101980	137	102157	96	102291	1	102420	16	102968	13
101981	137	1021571	96	102292	2	102421	16	102970	13
101982	137	102158	96	102293	2	102422	16	102971	13
101983	137	1021581	96	102294	3	102424	16	102972	13
101990	174	102159	96	102297	3	102427	16	102973	13
101991	173	1021591	96	102298	4	102430	16	102974	13
101992	173	102160	96	102300	27	102432	16	102980	15
101993	173	102172	132	102304	28	102434	179	102981	15
101997	95	102173	132	102305	29	102446	121	102982	15
102005	93	102174	132	102315	179	102447	121	102983	15
102013	90	1021751	96	102320	30	102461	121	102984	15
102017	93	102188	131	102321	30	102462	121	102985	15
102018	93	102190	131	102323	31	102464	121	102986	121
102022	95	102192	133	102323-1E	31	102465	121	102990	121
102025	94	102193	131	1023251	57	102466	121	102994	176
102026	17	102194	132	102330	25	102467	121	102995	176
102027	14	102195	132	102335	30	102468	121	102997	176
102028	16	102196	130	102336	30	102469	121	103000	176
102030	140	102199	181	102337	30	102487	13	103002	176
102031	140	102201	180	102338	30	102488	13	103003	176
102032	140	102205	27	102343	13	102489	13	103005	164
102033	140	102205-1E	27	102344	13	102490	13	103006	164
102034	140	102206	27	102345	13	102491	13	103007E	141
102035	140	102206-1E	27	102346	13	102492	13	103008	141
102038	14	102207	27	102347	13	102493	13	103008-1E	141
102044	177	102207-1E	27	102348	13	102494	13	103009-1E	141
102047	177	102210	30	102349	13	102495	13	103009E	141
102049	100	102216	7	102350	13	102496	13	103010	171
102052	96	102220	30	102351	13	102497	13	103012	171
102054	96	102221	13	102352	13	102498	13	103015	175
102056	95	10222108	14	102353	13	102499	13	103016	175
102057	95	10222110	14	102354	13	102500	13	103020	171
102058	96	10222112	14	102355	14	102501	13	103021	171
102060	75	10222113	14	102357	13	102502	13	103022	171
102061	79	102222	19	102358	13	1025140	179	103024	172
102062	75	102223	19	102359	13	102533	15	103025	172
102064	75	102224	8	102360	13	102537	123	103027	111
102069	75	102226	18	102361	13	102538	16	103033	141
102070	140	102227	7	102362	13	102539	16	103034	141
102072	132	102229	7	102363	13	102540	25	103035	141
102073	75	102231	30	102366	14	1025401	25	103036	141
102075	100	102232	30	102367	14	102600	14	103038	141
102076	173	102233	30	102368	14	102601	14	103039	141
102077	75	102236	30	102369	14	102602	14	103040	141
102079	75	102237	31	102370	14	102603	14	103044	154
102080	100	102239	30	102371	14	102606	14	103045	154
1020801	100	102240	31	102372	14	102607	14	103052	154
1020861	125	102241	5	102373	14	102608	14	103053	154
102088	124	102244	40	102374	14	102609	14	103054	154
1021001	172	102244-6x8	40	102375	14	102908	16	103055	154
102101	181	102244-10x12	40	102376	14	102909	16	103056	154
102120	25	102244-14x18	40	102377	14	102910	16	103060	105
102126	29	102244-20x24	40	102378	14	102911	16	103063	112
102135	182	102251	40	102379	14	102912	16	103067	97
102143	5	102252	179	102381	14	102913	16	103068	97
102145	5	102260	37	102382	14	102914	16	103069	97
102146	5	102261	37	102384	14	102915	16	103070	33
102147	6	102262	37	102408	16	102916	16	103070-1E	182
102149	6	102263	37	102409	16	102917	16	103071	84
102150	13	102264	37	102410	16	102918	16	103072	84
102152	95	102265	37	102411	16	102919	16	103073	84
1021521	96	102266	37	102412	16	102920	16	103074	85
1021522	19	102268	37	102413	16	102921	16	103075	84
102153	95	102270	179	102414	16	102922	16	103079	84
1021531	96	102271	42	102415	16	102924	16	103080	84
102155	95	102272	28	102416	16	102927	16	103081	141
1021551	96	102273	28	102417	16	102930	16	103082	97
102156	96	102274	28	102418	16	102932	16	103083	97

kat. číslo	strana	kat. číslo	strana	kat. číslo	strana	kat. číslo	strana	kat. číslo	strana
103084	33	103233	149	103906	86	104467	17	104875	21
103085	112	103234	150	103908	75	104468	17	104876	21
103086	141	103235	150	103910	86	104469	17	104950	21
103087	141	103238	149	103911	86	104470	17	104951	21
103087-1E	141	103239	150	103913	86	104471	17	104952	21
103088	141	103240	150	103914	86	104472	17	104953	21
103089	141	1032400	180	103915	86	104473	17	104954	21
103090	141	103242	181	103916	86	104474	17	104955	21
103091	141	1032500	180	104035	15	104475	17	104956	21
103093	142	103252	153	104064	180	104476	17	104957	21
103093-1E	142	103255E	151	104065-1E	182	104477	17	104959	21
103096	172	103256	154	1040100	131	104490	69	104960	21
103097	172	103257	154	104201	13	104491	69	104961	21
103098	172	103258	154	104202	13	104566	21	104962	21
103099	172	103300	164	104210	17	104567	21	104963	21
1030100	36	103302	164	104211	17	104568	21	104964	21
1030101	36	103304	164	104212	17	104569	21	104965	21
1030121	171	103314	163	104215	18	104570	21	104966	21
1030410	179	103419	20	104216	18	104571	21	105006	25
1030611	136	103422	20	104217	18	104572	21	105013	25
1030900	39	103424	20	104218	18	104573	21	105016	24
1030950	39	103427	20	104220	18	104574	21	105017	24
1030980	181	103430	20	104225	18	104575	21	105021	15
1030990	181	103432	20	104226	18	104576	21	105026	24
103100	172	103433	20	104227	18	104581	21	105028	25
103102	172	103434	20	104228	18	104760	22	105030	25
103103	172	103435	20	104229	18	104761	22	105040	24
103120	31	103436	20	104230	18	104762	22	105052	20
103121	31	103438	20	104231	18	104763	22	105054	20
103125	31	103441	20	104232	18	104764	22	105059	181
103131	140	103446	20	104233	18	104765	22	105070	24
103141	142	103450	20	104246	124	104766	22	105100	19
103169	33	103495	154	104258	20	104767	22	105102	19
103170	34	103498	154	104286	18	104768	22	105103	19
103171	84	103500	154	104288	18	104770	22	105104	15
103172	84	103503	154	104295	18	104771	22	105105	14
103184	97	103506	146	104356	18	104772	22	105107	179
103186	141	103507	146	104357	18	104773	22	105108	15
103187	142	103509	146	104358	18	104774	22	105180	20
103188	141	103511	145	104371	17	104775	22	105181	20
103189	142	103512	145	104372	17	104776	22	105182	19
103190	142	103513	145	104373	17	104777	22	105183	20
103192	112	103517	158	104374	17	104778	22	105184	14
103193	111	103520	158	104375	17	104779	22	105205	26
103193-1E	111	103535	130	104376	17	104780	22	105206	26
103200	174	103537	130	104377	17	104813	22	105210	25
103201	152	103541	111	104380	21	104814	22	105211	25
103202	153	103543	112	104381	21	104830	22	105212	25
103203	153	103544	111	104382	21	104838	58	105213	25
103205	182	103550	154	104383	21	104850	21	105214	25
103206	153	103553	154	104384	21	104851	21	105215	25
103207	153	103560	131	104385	21	104852	21	105216	25
103208	153	103800	172	104386	21	104853	21	105217	25
103212	153	103810	172	104389	21	104854	21	105218	25
1032140	36	103830	172	104390	21	104859	21	105219	25
1032150	37	103834	172	104391	21	104860	21	105222	25
103215	153	103846	74	104410	21	104861	21	105224	25
103216	108	103847	74	104415	21	104862	21	105227	25
103217	108	103848	74	104420	21	104863	21	105230	25
103218	154	103849	74	104425	21	104864	21	105232	25
103219	154	103850	73	104427	21	104866	21	105240	26
103220	153	103852	73	104430	21	104867	21	10524017	26
103222	153	103854	73	104440	21	104868	21	10524018	26
103223	149	103855	73	104445	21	104869	21	10524019	26
103224	150	103860	74	104450	21	104870	21	10524021	26
103225	149	103902	136	104455	21	104871	21	10524022	26
103229	150	103903	80	104457	21	104872	21	10524024	26
103230	175	103904	80	104462	18	104873	21	10524026	26
103232	176	103905	160	104463	18	104874	21	10524027	26

kat. číslo	strana	kat. číslo	strana	kat. číslo	strana	kat. číslo	strana	kat. číslo	strana
10524030	26	106411	15	107723	113	107932	50	108043	170
10524032	26	106412	15	107724	113	107933	50	108044	169
10524033	26	106414	15	107726	113	107934	50	108045	169
10524034	26	106416	15	107728	113	107935	50	108046	169
10524035	26	106417	15	107729	114	107936	50	108047	169
10524036	26	106418	17	107729-X	114	107937	50	108048	170
10524036-1E	26	106420	17	107731	113	107938	50	108049	169
10524038	26	106422	17	107738	113	107939	50	108050	176
10524040	26	106424	17	107741	115	107945	50	108051	176
10524041	26	106425	20	107742	115	107945-1E	50	108052	169
10524046	26	106440	17	107743	114	107945-2E	50	108054	170
10524050	26	106442	17	107746	181	107945-3E	50	108055	170
105241	26	106444	17	107747	181	107946	57	108058	170
105246	25	106446	17	107748	115	107950	100	108059	170
105264	19	106448	17	107749	115	107955	99	108060	174
105265	15	106450	17	1077502	115	107956	99	108061	169
105266	19	106460	17	107752	114	107958	98	108062	172
105267	14	106461	17	107755	52	107959	99	108063	174
105268	19	106462	17	107760	113	107960	56	108065	179
105270	15	106464	17	107770	115	107968	56	108070	129
105271	15	106466	17	107779	115	107969	56	108071	105
105272	15	1066250	181	107780	113	107970	99	108076	183
105273	15	1067200	110	107781	113	107971	100	108100	163
105274	15	1067210	122	107782	113	107972	97	108101	128
105275	15	1067240	105	107783	113	107973	100	108102	128
105276	15	1068000	108	107784	113	107975	100	108131	169
105277	15	1068340	133	107808	58	107977	145	108136	170
105279	15	1069500	181	107809	58	107979	99	108138	175
105333	26	107072	24	107810	58	107985	47	108142	169
105334	122	107099	43	107811	58	107987	109	108149	108
105334-30	26	107100	16	107812	58	107991	109	108152	126
105334-32	26	107101	16	107813	58	107995	109	108154	126
105334-36	26	107102	16	107825	57	107997	110	108156	126
105335	122	107103	16	107826	58	107998	109	108157	126
105367	17	107180	175	107827	58	107999	110	108160	21
105369	17	107199	16	107828	58	108000	109	108161	21
105370	17	107200	16	107829	58	108001	110	108162	21
105371	17	107201	16	107830	47	108002	110	108163	21
105372	17	107202	16	107841	42	108003	110	108164	21
105373	17	107203	16	107842	42	108004	110	108165	21
105374	17	107207	16	107843	43	108005	126	108166	21
105375	17	107208	16	107845	52	108005-12	126	108167	21
105467	17	107210	25	107845-1E	50	108006	110	108168	21
105469	17	107211	25	107845-11E	50	108007	128	108169	21
105470	17	107212	25	107845-12E	50	108008	127	108190	20
105471	17	107213	25	107845-13E	50	108009	170	108191	20
105472	17	107214	25	107845-14E	50	108010	159	108192	20
105473	17	107215	25	107845-15E	50	1080101	111	108193	20
105474	17	107216	25	107845-16E	50	108012	135	108194	20
105475	17	107217	25	107845-17E	50	108014	111	108195	20
105480	26	107218	25	107845-18E	50	108015	110	108196	20
1060100	133	107219	25	107848	52	108016	110	108197	20
1060110	133	107221	25	107850	52	108017	52	108202	32
1060120	133	107222	25	107851	52	108018	112	108203	32
1060130	133	107224	25	107852	52	108021	127	108204	32
1060140	133	107227	25	107853	52	108025	108	108205	41
1060150	133	107230	25	107854	52	108026	128	108206	41
106120	135	107232	25	107855	52	108027	129	108207	41
106121	135	107236	25	107856	52	108028	128	108210	41
106122	135	1075110	182	107857	52	108029	173	108211	41
106142	135	1075111	182	107858	58	108030	173	108212	174
1063200	130	1075112	182	107860	58	108031	173	108609	87
106404	13	1075113	182	107863	58	108032	183	108613	159
106405	13	107710	114	107880	47	108033	183	108614	159
106406	13	107711	126	107882	43	108034	183	109045N1	12
106407	13	107713	113	107890	57	108035	110	109106	173
106408	13	107714	113	107895	57	108037	179	109111	173
1064100	117	107716	113	107930	50	108041	173	109120	173
106410	15	107718	113	107931	50	108042	171	109130	178

kat. číslo	strana	kat. číslo	strana	kat. číslo	strana	kat. číslo	strana	kat. číslo	strana
109133	109	20134-49-VDE-160	66	203070-250	140	33031065	42	371416E	74
109135	109	20134-49-VDE-180	66	203070-300	140	33035635	42	371417E	74
109135-1E	109	20135-49-VDE-190	67	203070-400	140	33055015	70	371446E	182
109210	183	20137-49-VDE-180	67	203130-150-2	139	33055055	70	371447E	182
109398	183	20143-62-160	64	203130-150-3	139	33055090	70	372000E	148
109562	172	20143-62-190	64	203130-150-4	139	34003000	132	372010E	149
109563	172	20145-49-VDE-160	67	203130-150-5	139	34010010	177	372015E	142
109564	172	20161-19-250	66	203130-150-6	139	34010020	177	372020E	52
109608	175	20165-12-175	65	203130-150-8	139	34020010	177	372030E	51
109609	175	20165-12-240	65	203130-175-3	139	34030010	177	372031E	51
109610	172	20165-12-300	65	203130-175-4	139	34040010	177	372033E	51
109620	175	20165-12-400	65	203130-175-5	139	34042501	133	372035E	51
109675	182	201661-12-250	66	203130-175-6	139	34045001	133	372038E	51
109677	182	201661-12-320	66	203130-175-7	139	36000301	158	372040E	51
109706	148	201661-12-400	66	203130-175-8	139	36220000	158	372041E	51
109711	148	20166-12-180	65	20387-190	64	370001	154	372043E	51
109712	149	20166-12-250	65	20704-180	67	370002	18	372044E	51
109810	142	20166-12-300	65	20728H	67	370010E	135	372045E	51
109870	174	20166-19-250	65	20910-01	140	370021E	96	372046E	51
109901	149	20167S-0,5-240	66	20910-02	140	370023E	96	372048E	51
109902	149	20167S-1,5-430	66	20910-03	140	370024E	96	372049E	51
109905	149	20167S-1-340	66	20910-04	140	370025E	96	372050E	51
109920	177	20167S-2-550	66	20910-05	140	370050E	126	372051E	51
109962	158	20167S-3-600	66	20910-06	140	3701130	61	372052E	51
109974	114	20168-1,0-340	66	20910-07	140	3701160	61	372053E	51
109980	102	20168-1,5-430	66	20910-08	140	3701180	61	372054E	51
10903251	10	20168-2-550	66	20910-10	140	3701200	61	372055E	51
10903252	10	20168-3-680	66	20910-12	140	3702140	61	372056E	51
10903253	10	20168-4-760	66	20910-15	140	3702160	61	372057E	51
10907930	11	20170-12-220	72	20920-01	140	3702180	61	372060E	51
10907931	11	20175A-11-A5	64	20920-02	140	3703180	61	372061E	51
10907932	11	20175A-11-A6	64	20920-03	140	3704160	61	372063E	51
1093801	10	20175A-62-A0	64	20920-04	140	3704200	61	372065E	51
1097713	11	20175A-62-A1	64	20920-05	140	3705190	61	372066E	51
1097723	12	20175A-62-A2	64	20920-06	140	3706160	61	372069E	51
111001	60	20175A-62-A3	64	20920-07	140	3706200	61	372070E	51
111002	60	20175A-62-A4	64	20920-08	140	3707240	61	372071E	51
111003	60	20175B-11-A51	64	20920-10	140	3707300	61	372073E	51
111004	60	20175B-11-A61	64	20920-12	140	3709240	62	372074E	51
111100	98	20175B-62-A01	64	20920-15	140	3709300	62	372075E	51
111101	98	20175B-62-A11	64	211061	122	381000	74	372083E	51
111102	98	20175B-62-A21	64	211071	112	371005E	85	372084E	51
111103	98	20175B-62-A31	64	211191	119	371010E	84	372085E	51
131003	118	20175B-62-A41	64	211201	119	371015E	84	372086E	51
202043	67	20178C-11-J5	64	211202	119	371020E	84	372300E	23
20043-49-VDE-160	66	20178C-11-J6	64	211203	119	371025E	84	372301E	23
20043-62-160	64	20178C-62-J0	64	211204	119	371110E	83	372302E	178
20043-62-210	64	20178C-62-J1	64	211205	119	371115E	83	3730072E	165
20061L-12-250	65	20178C-62-J2	64	211313	121	371120E	83	373007E	165
20061R-12-250	65	20178C-62-J3	64	211491	112	371125E	83	3730082E	165
20063L-12-260	65	20178C-62-J4	64	21200310	18	371130E	82	373008E	165
20063R-12-260	65	20178D-11-J51	64	21200312	18	371135E	82	373010E	29
20111-49-VDE-165	66	20178D-11-J61	64	21200314	18	371140E	82	373031E	178
20111-49-VDE-180	66	20178D-62-J01	64	21200316	18	371145E	82	381001	159
20115-12-230-KX2	65	20178D-62-J11	64	2510001	6	371150E	82	381002	159
20115-12-260-KX3	65	20178D-62-J21	64	2514020	23	371200E	82	381034	172
20115-12-300-KX4	65	20178D-62-J31	64	2514021	23	371205E	82	381045	172
201179-15	72	20178D-62-J41	64	2514802	48	371210E	82	381046	172
201179-20	72	20184-11-140	67	2520002	57	371215E	82	382030	159
201179-30	72	20184-11-180	67	2520003	57	371220E	82	382040	159
201179-32	72	20184-11-250	67	3255180	100	371225E	82	382050	159
201179-34	72	20184-11-300	67	3264624	122	371310E	84	382060	159
201179-4	72	202990-6	140	3275100	68	371315E	75	382070	159
20118-12-160	65	202992-6	139	33011595	32	371400E	73	382080	159
20118-12-180	65	203030-200	140	33011660	48	371402E	73	382090	159
20118-12-210	65	203030-250	140	33011665	48	371404E	73	382100	159
20125-49-VDE-160	67	203040-230	140	33021020	44	371408E	74	382110	159
20131-12-160	65	203070-150	140	33022020	44	371410E	74	382120	159
20134-49-VDE-145	66	203070-200	140	33031050	42	371412E	74	382140	159

kat. číslo	strana	kat. číslo	strana	kat. číslo	strana	kat. číslo	strana	kat. číslo	strana
386055	73	42000001	88	42101069	88	42107R.019	88	42131058	89
386065	73	42000002	178	42101070	88	42112105	89	42131059	89
386075	73	4200336300	136	42101071	88	42112110	89	42131060	89
3810610	172	42101003	88	42101072	88	42112115	89	42131061	89
3821002	172	42101004	88	42101073	88	42112120	89	42131062	89
3821012	172	42101005	88	42101074	88	42112125	89	42131063	89
3821302	172	42101006	88	42101075	88	42112130	89	42131064	89
41400150	83	42101007	88	42101076	88	42112135	89	42131065	89
41401150	83	42101008	88	42101077	88	42112140	89	42131066	89
41401250	83	42101009	88	42101078	88	42112145	89	42131067	89
41402150	83	42101010	88	42101079	88	42112150	89	42131068	89
41402250	83	42101011	88	42101080	88	42112155	89	42131069	89
41403150	83	42101012	88	42101081	88	42112160	89	42131070	89
41409440	83	42101013	88	42101082	88	42112165	89	42131071	89
41451450	83	42101014	88	42101083	88	42112170	89	42131072	89
41461450	83	42101015	88	42101084	88	42112175	89	42131073	89
41470430	84	42101016	88	42101085	88	42112180	89	42131074	89
41471430	84	42101017	88	42101086	88	42112185	89	42131075	89
41486430	84	42101018	88	42101087	88	42112190	89	42131076	89
41487430	84	42101019	88	42101088	88	42112195	89	42131077	89
41490114	84	42101020	88	42101089	88	42112200	89	42131078	89
41490314	84	42101021	88	42101090	88	42131010	89	42131079	89
41490914	83	42101022	88	42101091	88	42131011	89	42131080	89
41490924	83	42101023	88	42101092	88	42131012	89	42131081	89
41552130	83	42101024	88	42101093	88	42131013	89	42131082	89
41552320	83	42101025	88	42101094	88	42131014	89	42131083	89
41575130	83	42101026	88	42101095	88	42131015	89	42131084	89
41575230	83	42101027	88	42101096	88	42131016	89	42131085	89
41575320	83	42101028	88	42101097	88	42131017	89	42131086	89
41579130	83	42101029	88	42101098	88	42131018	89	42131087	89
41579230	83	42101030	88	42101099	88	42131019	89	42131088	89
41579320	83	42101031	88	42101100	88	42131020	89	42131089	89
41590113	83	42101032	88	42102065	88	42131021	89	42131090	89
41590123	83	42101033	88	42102070	88	42131022	89	42131091	89
41590132	83	42101034	88	42102075	88	42131023	89	42131092	89
41590213	83	42101035	88	42102080	88	42131024	89	42131093	89
41590223	83	42101036	88	42102085	88	42131025	89	42131094	89
41590233	83	42101037	88	42102090	88	42131026	89	42131095	89
41590313	83	42101038	88	42102095	88	42131027	89	42131096	89
41590323	83	42101039	88	42102100	88	42131028	89	42131097	89
41590333	83	42101040	88	42102102	88	42131029	89	42131098	89
41805061	84	42101041	88	42102105	88	42131030	89	42131099	89
41805063	84	42101042	88	42102110	88	42131031	89	42131100	89
41805065	84	42101043	88	42102115	88	42131032	89	42131102	89
41805081	84	42101044	88	42102120	88	42131033	89	42131105	89
41805083	84	42101045	88	42102125	88	42131034	89	42131110	89
41805085	84	42101046	88	42102130	88	42131035	89	42131115	89
41805101	84	42101047	88	42102D.010	88	42131036	89	42131120	89
41805103	84	42101048	88	42102D.015	88	42131037	89	42131125	89
41805105	84	42101049	88	42102D.020	88	42131038	89	42131130	89
41805121	84	42101050	88	42102D.025	88	42131039	89	42136.019	89
41805123	84	42101051	88	42102D.030	88	42131040	89	42136.025	89
41805125	84	42101052	88	42102D.032	88	42131041	89	42136.170	90
41805141	84	42101053	88	42102D.033	88	42131042	89	42137019	89
41805143	84	42101054	88	42102D.035	88	42131043	89	42137.006	89
41805145	84	42101055	88	42102D.040	88	42131044	89	42137.013	89
41805161	84	42101056	88	42102D.042	88	42131045	89	42141010	90
41805163	84	42101057	88	42102D.045	88	42131046	89	42141015	90
41805165	84	42101058	88	42102D.048	88	42131047	89	42141020	90
41805181	84	42101059	88	42102D.050	88	42131048	89	42141025	90
41805183	84	42101060	88	42102D.055	88	42131049	89	42141030	90
41805185	84	42101061	88	42102D.060	88	42131050	89	42141032	90
41805201	84	42101062	88	42106.019	88	42131051	89	42141033	90
41805203	84	42101063	88	42106.025	88	42131052	89	42141035	90
41805205	84	42101064	88	42106.170	178	42131053	89	42141040	90
41805251	84	42101065	88	42107019	88	42131054	89	42141042	90
41805253	84	42101066	88	42107.006	88	42131055	89	42141045	90
41805255	84	42101067	88	42107E.007	88	42131056	89	42141048	90
41851003	84	42101068	88	42107E.013	88	42131057	89	42141050	90

kat. číslo	strana	kat. číslo	strana	kat. číslo	strana	kat. číslo	strana	kat. číslo	strana
42141052	90	42151056	91	42161060	90	42170360	91	42191045	90
42141055	90	42151057	91	42161065	90	42170365	91	42191048	90
42141060	90	42151058	91	42161068	90	42170370	91	42191049	90
42141062	90	42151059	91	42161070	90	42170375	91	42191050	90
42141065	90	42151060	91	42161075	90	42170380	91	42191051	90
42141068	90	42151061	91	42161080	90	42170385	91	42191052	90
42141070	90	42151062	91	42161085	90	42170390	91	42191055	90
42141075	90	42151063	91	42161090	90	42170395	91	42191060	90
42141080	90	42151064	91	42161095	90	42170400	91	42207005	92
42141085	90	42151065	91	42161100	90	42170405	91	42207008	92
42141090	90	42151066	91	42161105	90	42170410	91	42210.0030	91
42141095	90	42151067	91	42161110	90	42170415	91	42210.0040	91
42141100	90	42151068	91	42161115	90	42170420	91	42210.0050	91
42141102	90	42151069	91	42161120	90	42170425	91	42210.0060	91
42141105	90	42151070	91	42161125	90	42170430	91	42210.0070	91
42141110	90	42151071	91	42161130	90	42170440	91	42210.0080	91
42141115	90	42151072	91	42170100	91	42170450	91	42210.0090	91
42141120	90	42151073	91	42170105	91	42170460	91	42210.0100	91
42141125	90	42151074	91	42170110	91	42170470	91	42210.1060	91
42141130	90	42151075	91	42170115	91	42170480	91	42210.1080	91
42146.019	90	42151076	91	42170120	91	42170485	91	42210.1100	91
42146.025	90	42151077	91	42170125	91	42170490	91	42210.1120	91
42151010	91	42151078	91	42170130	91	42170500	91	42210.1140	91
42151011	91	42151079	91	42170135	91	42181020	89	42210.1160	91
42151012	91	42151080	91	42170140	91	42181021	89	42210.2060	91
42151013	91	42151081	91	42170145	91	42181022	89	42210.2080	91
42151014	91	42151082	91	42170150	91	42181023	89	42210.2100	91
42151015	91	42151083	91	42170155	91	42181024	89	42210.2120	91
42151016	91	42151084	91	42170160	91	42181025	89	42210.2140	91
42151017	91	42151085	91	42170165	91	42181026	89	42212.0030	91
42151018	91	42151086	91	42170170	91	42181027	89	42212.0040	91
42151019	91	42151087	91	42170175	91	42181028	89	42212.0050	91
42151020	91	42151088	91	42170180	91	42181029	89	42212.0060	91
42151021	91	42151089	91	42170185	91	42181030	89	42212.0070	91
42151022	91	42151090	91	42170190	91	42181031	89	42212.0080	91
42151023	91	42151091	91	42170195	91	42181032	89	42212.0090	91
42151024	91	42151092	91	42170200	91	42181033	89	42212.0100	91
42151025	91	42151093	91	42170205	91	42181034	89	42212.1060	91
42151026	91	42151094	91	42170210	91	42181035	89	42212.1080	91
42151027	91	42151095	91	42170215	91	42181036	89	42212.1100	91
42151028	91	42151096	91	42170220	91	42181037	89	42212.1120	91
42151029	91	42151097	91	42170225	91	42181038	89	42212.1140	91
42151030	91	42151098	91	42170230	91	42181039	89	42212.1160	91
42151031	91	42151099	91	42170235	91	42181040	89	42212.2060	91
42151032	91	42151100	91	42170240	91	42181041	89	42212.2080	91
42151033	91	42151102	91	42170245	91	42181042	89	42212.2100	91
42151034	91	42151105	91	42170250	91	42181043	89	42212.2120	91
42151035	91	42151110	91	42170255	91	42181044	89	42212.2140	91
42151036	91	42151115	91	42170260	91	42181045	89	42217005	92
42151037	91	42151120	91	42170265	91	42181046	89	42217008	92
42151038	91	42151125	91	42170270	91	42181047	89	42230.05110	92
42151039	91	42151130	91	42170275	91	42181048	89	42230.05160	92
42151040	91	42156.019	90	42170280	91	42181049	89	42230.06110	92
42151041	91	42156.025	90	42170285	91	42181050	89	42230.06160	92
42151042	91	42161020	90	42170290	91	42181051	89	42230.08110	92
42151043	91	42161025	90	42170295	91	42181052	89	42230.08160	92
42151044	91	42161030	90	42170300	91	42181055	89	42230.08210	92
42151045	91	42161032	90	42170305	91	42181060	89	42230.08260	92
42151046	91	42161033	90	42170310	91	42181080	89	42230.08460	92
42151047	91	42161035	90	42170315	91	42191020	90	42230.10110	92
42151048	91	42161040	90	42170320	91	42191030	90	42230.10160	92
42151049	91	42161042	90	42170325	91	42191031	90	42230.10210	92
42151050	91	42161045	90	42170330	91	42191032	90	42230.10260	92
42151051	91	42161048	90	42170335	91	42191033	90	42230.10310	92
42151052	91	42161050	90	42170340	91	42191035	90	42230.121000	92
42151053	91	42161051	90	42170345	91	42191040	90	42230.12160	92
42151054	91	42161052	90	42170350	91	42191041	90	42230.12210	92
42151055	91	42161055	90	42170355	91	42191042	90	42230.12260	92

kat. číslo	strana	kat. číslo	strana	kat. číslo	strana	kat. číslo	strana	kat. číslo	strana
42230.12450	92	42310.1080	93	42342.2280	94	42362.2100	94	45S14	97
42230.12600	92	42310.1100	93	42342.2300	94	42362.2120	94	45S18	97
42230.14160	92	42310.1120	93	42342.2320	94	42362.2140	94	45SB10H	99
42230.14210	92	42310.1140	93	42342.2340	94	42362.2160	94	460001	158
42230.14310	92	42310.1160	93	42342.3060	94	42362.2180	94	460101	156
42230.14450	92	42310.1180	93	42342.3080	94	42362.2200	94	460102	156
42230.16210	92	42310.1200	93	42342.3100	94	42367005	179	460103	156
42230.16310	92	42312.1030	93	42342.3120	94	42388005	94	460104	156
42230.16450	92	42312.1040	93	42342.3140	94	42398012	178	460105	156
42230.18210	92	42312.1050	93	42342.3160	94	42730T.060	109	460106	156
42230.18310	92	42312.1060	93	42342.3180	94	42730T.080	109	460107	157
42230.18450	92	42312.1080	93	42342.3200	94	43317410	130	460108	157
42230.20300	92	42312.1100	93	42342.3220	94	43530/06ZNBL	171	460109	157
42230.20450	92	42312.1120	93	42342.3240	94	43530/06ZNS	171	460110	157
42230.20600	92	42312.1140	93	42342.3260	94	43530/08ZNBL	171	460111	157
42230.22250	92	42312.1160	93	42342.3280	94	43530/08ZNS	171	460112	157
42230.24250	92	42312.1180	93	42342.3300	94	43530/10ZNBL	171	460113	157
42230.25450	92	42312.1200	93	42342.3320	94	43530/10ZNS	171	47115082	80
42230.26450	92	42317005	93	42342.3340	94	43530/12ZNBL	171	47125082	80
42233.05110	92	42317008	93	42342.4060	94	43530/12ZNS	171	4711512	80
42233.05160	92	42324.100	94	42342.4080	94	43530/14ZNBL	171	4711520	80
42233.06110	92	42324.120	94	42342.4100	94	43530/14ZNS	171	4711530	80
42233.06160	92	42324.140	94	42342.4120	94	43VUR25/6-1E	155	4711531	81
42233.08110	92	42324.150	94	42342.4140	94	43VUR35	155	4711540	81
42233.08160	92	42324.160	94	42342.4160	94	43VUR35/6-1E	155	4711560	81
42233.08210	92	42324.180	94	42342.4180	94	43VUR35/8	155	4711561	81
42233.08260	92	42324.200	94	42342.4200	94	43VUR50/10	155	4711562	81
42233.08460	92	42324.220	94	42342.4220	94	43VUR50/12-1E	155	4712512	80
42233.10110	92	42324.240	94	42342.4240	94	43VUR50/8-1E	155	4712520	80
42233.10160	92	42324.250	94	42342.4260	94	43VUR50/8-2E	155	4712530	80
42233.10210	92	42324.260	94	42342.4280	94	43VUR75/12-1E	155	4712531	81
42233.10260	92	42324.280	94	42342.4300	94	4416350	160	4712540	81
42233.10310	92	42324.300	94	42342.4320	94	4419500	160	4712560	81
42233.121000	92	42324.320	94	42342.4340	94	4422250	160	4712561	81
42233.12160	92	42324.340	94	42342.4350	94	4422300	160	4712562	81
42233.12210	92	42324.350	94	42342.6060	94	4422350	160	4715020	80
42233.12260	92	42324.360	94	42342.6080	94	4422400	160	4715030	80
42233.12450	92	42324.380	94	42342.6100	94	4422700	160	4715031	81
42233.12600	92	42324.400	94	42342.6120	94	4423400	106	4715040	81
42233.14160	92	42328005	94	42342.6140	94	4423600	106	4715060	81
42233.14210	92	42328015	94	42342.6160	94	4423800	106	4715061	81
42233.14310	92	42330.100	95	42342.6180	94	44241250	160	47150152	80
42233.14450	92	42330.120	95	42342.6200	94	45D12	97	47150153	80
42233.16210	92	42330.140	95	42342.6220	94	45DB48	97	4718020	80
42233.16310	92	42330.160	95	42342.6240	94	45G11	99	4718021	81
42233.16450	92	42330.180	95	42342.6260	94	45GB10H	99	4718030	80
42233.18210	92	42330.200	95	42342.6280	94	45H11	99	4718031	81
42233.18310	92	42330.220	95	42342.6300	94	45H12	99	4718040	81
42233.18450	92	42330.240	95	42342.6320	94	45H14	99	4718060	81
42233.20300	92	42330.260	95	42342.6340	94	45HB10BH	99	4718061	81
42233.20450	92	42330.280	95	42348206	95	45HB10H	99	4718080	81
42233.20600	92	42330.300	95	42348306	95	45HSB2W	99	47180150	80
42233.22250	92	42330.320	95	42348406	95	45HSB2Z	99	47180152	80
42233.24250	92	42330.340	95	42352.4100	94	45L16	97	47201043	80
42233.25450	92	42330.350	95	42352.4120	94	45L18	97	47201048	80
42233.26450	92	42330.360	95	42352.4140	94	45L19	98	47230192	80
42236.007	92	42330.380	95	42352.4160	94	45L21	98	47230193	80
42237.005	93	42330.400	95	42352.4180	94	45L22	98	4723020	80
42240.01250	93	42342.2060	94	42352.4200	94	45L23	98	4723030	80
42240.20250	93	42342.2080	94	42360.2060	94	45L24	98	4723031	81
42240.40250	93	42342.2100	94	42360.2080	94	45L29	98	4723060	81
42245.003	93	42342.2120	94	42360.2100	94	45LB10BH	99	4723061	81
42245.01250	93	42342.2140	94	42360.2120	94	45LB10H	99	4723080	81
42245.20250	93	42342.2160	94	42360.2140	94	45LB10WH	99	4730030	80
42245.40250	93	42342.2180	94	42360.2160	94	45LB5	99	4735035	80
42310.1030	93	42342.2200	94	42360.2180	94	45LB51	99	4735040	80
42310.1040	93	42342.2220	94	42360.2200	94	45LC405	98	47911512	81
42310.1050	93	42342.2240	94	42362.2060	94	45S11	97	4791154	81
42310.1060	93	42342.2260	94	42362.2080	94	45S13	97	4791156	81

kat. číslo	strana	kat. číslo	strana	kat. číslo	strana	kat. číslo	strana	kat. číslo	strana
4791158	81	548122	151	5520040	80	6050126	154	6400756	53
47912512	81	548123	152	5520060	80	6051101	154	6400757	53
4791254	81	548301	151	5521024	80	6051126	154	6400759	53
4791256	81	548319	151	5521040	80	6053140	76	6400760	53
4791258	81	548360	149	5521060	80	6053145	76	6400762	53
47915012	81	548361	150	5525040	80	6053150	76	6400763	53
4791504	81	548362	150	5525060	80	6053153	76	6400768	53
4791506	81	548509	150	5525080	80	6053155	76	6400770	53
4791508	81	548510	151	55300100	80	6054305	76	6400772	53
47LSZF1154	81	548535	149	55350100	80	6054405	76	6400774	53
47LSZF1156	81	548602	150	55350120	80	6058804	80	6400819	55
47LSZF1158	81	548868	151	5530040	80	6058811	80	6400820	55
47LSZF1254	81	548910	151	5530060	80	6061123	99	6400821	55
47LSZF1256	81	5481004K	151	5535060	80	6063203	100	6400822	55
47LSZF1258	81	548122-100	151	5535080	80	6064231	160	6400823	55
47SLT11512	81	548122-120	151	55400100	80	6064515	159	6400824	55
47SLT1154	81	548122-80	151	5540040	80	6064516	159	6400825	55
47SLT1156	81	548125K	152	5540060	80	6064517	159	6400826	55
47SLT1158	81	54B3257	125	5550060	80	6064518	159	6400827	55
47SLT12512	81	54INT2000012	34	5560080	80	6066481	160	6400828	55
47SLT1254	81	5437125	171	571001	129	6066483	160	6400829	55
47SLT1256	81	5437225	171	571002	129	6068251	159	6400830	55
47SLT1258	81	5438125	171	571003	123	6068301	159	6400831	55
47SLTT11512	82	5438225	171	571016	109	6068351	159	6400832	55
47SLTT1154	82	5439125	171	571018	109	6069066	160	6400833	56
47SLTT1156	82	5439225	171	572008	109	6070100	24	6400846	55
47SLTT1158	82	5440125	171	5720081	109	6070135	58	6400847	55
47SLTT12512	82	5440225	171	5730451	126	6072240	132	6400848	55
47SLTT1254	82	5441125	171	5731198	124	6072290	132	6400849	55
47SLTT1256	82	5441225	171	5731386	124	6074005	82	6400850	55
47SLTT1258	82	54670010	26	57L310-085	118	6074023	82	6400877	56
482007	100	54670036	34	5861201	135	6080110	177	6400878	56
482008	100	551151	85	5861502	135	6093064	172	6400879	56
5112600	95	551152	85	6013730	160	6093127	172	6400880	56
521001	173	551153	86	6018019	61	6094301	173	6401121	45
521002	152	551251	85	6018118	61	6107177	100	6401122	45
521003	153	551252	86	6021111	155	6107178	100	6401123	45
521151	85	551253	86	6021151	155	6107196	145	6401124	45
521152	85	551501	85	6021201	155	6110135	160	6401126	45
521153	86	551502	86	6021251	155	6112340	87	6401128	45
521251	85	551503	86	6021301	155	6121145	22	6401130	45
521252	85	551801	85	6021313	155	6400328	56	6401131	45
521253	86	551802	86	6021513	155	6400503	55	6401132	45
521501	85	551803	86	6021813	155	6400684	53	6401133	45
521502	85	552301	85	6021913	155	6400685	53	6401134	45
521503	86	552302	86	6021933	155	6400686	53	6401135	45
521801	85	552303	86	6021936	155	6400687	53	6401136	45
521802	85	552303	86	6022206	155	6400689	53	6401137	45
521803	86	5514016	80	6022212	155	6400690	53	6401138	45
522301	85	5514024	80	6022218	155	6400691	53	6401139	45
522302	85	5514030	80	6022224	155	6400692	53	6401140	45
522303	86	5514040	80	6024051	176	6400694	53	6401141	45
540001	130	5515018	80	6024120	176	6400695	53	6401142	45
540002	130	5515024	80	6026003	164	6400696	53	6401143	45
540003	130	5515030	80	6030007	41	6400697	53	6401144	45
540004	130	5515040	80	6030009	41	6400698	53	6401145	45
540010	128	5516018	80	6030011	41	6400700	53	6401146	45
540011	128	5516024	80	6030013	41	6400701	53	6401147	45
540012	127	5516040	80	6030016	41	6400702	53	6401148	45
540013	128	5516060	80	6030019	8	6400703	53	6401149	45
540014	127	5517024	80	6033071	29	6400704	53	6401150	45
540100	116	5517040	80	6034020	14	6400706	53	6401151	45
540110	183	5518024	80	6034022	8	6400707	53	6401152	45
540200	152	5518040	80	6034027	6	6400708	53	6401153	45
540201	152	5518060	80	6034029	7	6400709	53	6401154	45
540202	152	5519024	80	6034072	5	6400711	53	6401155	45
540203	152	5519040	80	6044006	95	6400712	53	6401176	46
548120	151	5519060	80	6045100	174	6400713	53	6401222	45
548121	151	5520024	80	6050101	154	6400754	53	6401285	54

kat. číslo	strana	kat. číslo	strana	kat. číslo	strana	kat. číslo	strana	kat. číslo	strana
6401286	54	6403106	54	6420976	48	6429131	55	72158H-12	75
6401287	54	6403107	54	6420978	48	6432281	55	7215-BL	78
6401288	54	6403108	54	6420980	48	6432282	55	72160H-24	77
6401289	54	6403115	49	6420982	48	6432384	53	72167H	78
6401290	54	6403117	49	6420984	48	660063	87	72168TS	78
6401291	54	6403868	44	6421250	54	677011132	143	72232H	78
6401292	54	6403869	44	6424189	45	677021152	143	72233H	78
6401293	54	6403870	44	6424312	46	677022112	143	7228	75
6401294	54	6403871	44	6424313	46	677023112	143	7228-MET	75
6401295	54	6403872	44	6424314	46	677061952	143	7228-TRA	75
6401296	54	6403873	44	6424315	46	677130133	142	72320H-22	77
6401297	54	6403874	44	6424316	46	677130433	142	72321H-22	76
6401300	54	6403875	44	6424317	46	677134133	142	72324H-22	76
6401301	54	6403876	44	6424318	46	677134433	142	72325H-22	76
6401302	54	6404654	48	6424319	46	677136113	143	72327H-22	76
6401303	54	6404655	48	6424320	46	677136413	143	72328H-15	76
6401304	54	6404656	48	6424321	46	677212443	144	72328H-16	76
6401305	54	6404657	48	6424322	46	677228112	143	72328H-18	76
6401306	54	6404658	48	6424323	46	677238112	143	72328H-20	76
6401391	44	6404659	48	6424324	46	677244012	145	72328H-22	76
6401392	44	6404743	48	6424325	46	677248312	143	72328H-24	76
6401393	44	6404744	48	6424770	48	677331911	144	72329H-22	76
6401395	44	6404745	48	6425097	49	677351111	144	72350-LH	78
6401396	44	6404746	48	6426113	54	677351311	144	72350-LH-BL	78
6401398	44	6404861	49	6426146	54	677351411	144	72352H-18	76
6401400	44	6404862	49	6426164	46	677351611	144	7240	79
6401402	44	6404863	49	6426165	46	677351711	144	7241	79
6401404	44	6404864	49	6426166	46	677351811	144	7242	79
6401406	44	6404865	49	6426167	46	677351811	144	72G10H-12	79
6401408	44	6404866	49	6426168	46	677436011	144	72G10H-15	79
6401418	45	6405298	49	6426169	46	677522224	144	72G10H-16	79
6401481	48	6405300	49	6426170	46	677523224	144	72G10H-18	79
6401508	46	6405638	44	6426171	46	677525224	144	72G10H-20	79
6401532	111	6406218	45	6426172	46	677532106	144	72G10H-21	79
6401623	49	6406379	45	6426173	46	677533106	144	72G10H-24	79
6401624	49	6407151	56	6426174	46	677735112	144	72G10H-30	79
6401626	49	6407152	54	6426175	46	677821112	144	72G30BH-24	79
6401627	49	6407155	55	6426176	46	677821118	144	72G30BH-28	79
6401649	49	6407181	45	6426177	46	677822112	144	72G30BH-30	79
6401657	49	6407185	44	6426178	46	677822118	144	72G30BH-32	79
6401658	49	6407186	45	6426179	48	679626160	145	72G30BH-36	79
6401659	49	6407194	44	6426245	45	679626235	145	72G30BH-39	79
6401681	49	6407195	45	6426247	46	679626300	145	72G30BH-42	79
6401688	49	6407922	44	6426248	46	679626560	145	72G30SH-12	79
6401689	49	6408047	49	6426250	49	679626702	145	72G30SH-15	79
6401690	49	6408048	49	6426259	64	679626841	145	72G30SH-16	79
6401711	49	6408049	49	6426260	64	7210	75	72G30SH-18	79
6401712	49	6408053	49	6426454	53	7212	78	72G30SH-20	79
6401713	49	6408054	49	6426455	53	72131	77	72G30SH-21	79
6401714	49	6408055	49	6426640	73	72132	77	72G30SH-24	79
6401715	49	6408056	49	6426641	73	72133	77	72G30SH-30	79
6401716	49	6408057	49	6426931	53	72135-21	77	72G40H-24	79
6401717	49	6408058	49	6426964	53	72136	78	72G40H-28	79
6401718	49	6408062	49	6426965	53	72136-BL	78	72G40H-30	79
6401719	49	6408063	49	6426966	53	7214010H24	77	72G40H-32	79
6401720	49	6408064	49	6426967	53	7214010H30	77	72G40H-36	79
6401721	49	6408065	49	6426968	53	7214040H32	77	72G40H-39	79
6401722	49	6408066	49	6426969	53	7214040H36	77	72G40H-42	79
6401723	49	6408067	49	6426970	53	72143	78	72G50	79
6401724	49	6408068	49	6426971	53	72144	78	72G5H-12	79
6401726	49	6408069	49	6426972	53	7214510H21	77	72G5H-15	79
6401727	49	6408070	49	6426973	53	7214610H21	77	72G5H-21	79
6401728	49	6420709	44	6427082	97	7214710H21	77	72G5H-24	79
6401729	49	6420964	48	6427083	96	721485021	77	72G60H	79
6401730	49	6420966	48	6427753	53	7214910H15	77	740012	163
6401731	49	6420968	48	6427754	53	7215	75	740016	163
6401732	49	6420970	48	6427756	53	72150H-12	78	740020	163
6401733	49	6420972	48	6427757	53	72153H-12	76	740022	163
6401895	48	6420974	48	6427758	53	72153H-14	76	740026	163

kat. číslo	strana	kat. číslo	strana	kat. číslo	strana	kat. číslo	strana
741014	163	806006	161	892001	105	90DN316	116
741018	163	806010	161	892003	105	90DN320	116
7401151	148	806012	161	8922706	41	90DN325	116
7401152	148	806017	161	8922707	41	90DN4A-1	127
7401153	148	806020	161	8922708	41	90DN532	116
7401154	148	809005	161	8922710	41	90DN6F	119
7401155	148	87023109	177	8922711	41	90DN6P	119
740116	163	87026202	177	8922712	41	90DN6S	119
7401640	146	87026310	177	8922713	41	90DN9	106
7401646	146	87028401-3	177	8922714	41	920475	105
7401650	146	87028414	175	8922849	41	920600	105
7401654	146	87028502	74	8923620	120	921101	105
7401655	146	870610505	158	8923621	119	921201-475	104
740216	163	87303822	154	894110	43	921201-60	104
741112	163	87303833	154	894111	44	921500	105
741114	163	87303933	154	8975002	120	922020	105
7411132	147	87303940	154	8977003	152	923010	105
7411133	147	8705001100	153	8991550000	118	929997-475E	104
7411134	147	874181210	153	89AS120-00IS	168	929997-475F	104
7411135	146	874181260	153	89AS200666	168	929997-60E	104
7411137	146	874181275	153	89ASM1P068D	167	929997-60F	104
7411140	146	8900196	120	89ASO1097NI	134	929998	105
7411147	147	89010299	48	89ASWH1112	86	929999	104
7411149	147	89010895	138	89ASWH1132	86	948701150	63
7411151	147	89010960	33	89ASWH1142	86	948701180	63
7411160	147	89010965	33	89ASWH1152	86	948701250	63
7411161	147	89010990	33	89ASWH1162	86	948701300	63
7411162	147	8901111618E	131	89BL244106	109	948701400	63
7411163	147	89012070	140	89BL244108	109	948701560	63
7411210	147	890122078	120	89BL810515	112		
7411211	147	890122110	120	89BL810516	112		
7411212	147	8901240	56	89LM00027	120		
7411213	147	890127085	120	89LM00158	120		
7411214	148	89012912	32	89LM00199	120		
742008	163	89012934	32	89LM77004-N	152		
742012	163	89013013	96	89LM80810	183		
742014	163	89013135	174	89LR070106	131		
742016	164	89013216	108	89LS2910	16		
743899	164	89013370	122	89LS2936	15		
743912	164	89013386	29	89LS2948	16		
744230	164	890136315	27	89MOD1	165		
746378	147	89014037	23	89MOD10	167		
74DBK-60/C	148	89014430	124	89MOD11	167		
74DLB-60/C	148	89015019	96	89MOD13	167		
74PZ-LED	148	8901530107	133	89MOD14	168		
8014567	161	8901540742	58	89MOD15	168		
8014571	161	8901554PT20	146	89MOD16	168		
8014766	161	8901582232	39	89MOD2	165		
8014768	161	89016110622	36	89MOD3	166		
8015164	161	89016215	102	89MOD4	166		
8015180	161	89016252	118	89MOD5	166		
8015364	161	89016503	145	89MOD6	166		
8015366	161	89017762	114	89MOD7	166		
8015368	161	89018025	96	89MOD8	166		
8015380	161	890183802	142	89MOD9	167		
802006	161	89019805	145	89USC5600HT	176		
802008	161	8901985NP	145	89USC6028RT	176		
802010	162	89030106	129	90DN1	127		
802013	162	89030114	129	90DN10	106		
802020	162	89040331	127	90DN11A	106		
802022	162	89041255-2	128	90DN11P	106		
802024	162	8910055	147	90DN12	116		
802030	162	8991102100	117	90DN16C	129		
802201	162	8991102300	117	90DN18S	114		
802202	162	8991140000	118	90DN19	116		
802204	162	8991160000	118	90DN1A	127		
802403	162	891665	120	90DN2A	120		
802407	162	891906	120	90DN2L	120		
802408	162	892000	105	90DN3	118		